



CHYŽBET®

Cennik
od 01.10.**2024**



Polska, rodzinna firma



Od ponad trzydziestu lat z sukcesami rozwijamy firmę Chyżbet. Jesteśmy przedsiębiorstwem rodzinnym, jednym z najbardziej znanych producentów kostki brukowej i wyrobów betonowych w południowej Polsce. Rozwinęliśmy produkcję wyrobów wzajemnie uzupełniających się w grupach kostek płukanych, śrutowanych, antico, kolormix i klasycznych. Prezentujemy także najszerzy i unikalny w skali kraju wybór palisad. Dopełnieniem naszej oferty jest bogaty asortyment galanterii betonowej. Dbając o wysoką jakość obsługi służymy Państwu doradztwem i projektowaniem w zakresie indywidualnych i niepowtarzalnych zastosowań naszych produktów. Jesteśmy przekonani, że przyjęta przez nas strategia rozwoju, nowe inwestycje i przemyślana oferta w pełni Państwa usatysfakcjonuje teraz i w przyszłości, zgodnie z naszą dewizą: **Raz na zawsze!**

Hydrofobizacja



Zastosowana na etapie produkcji hydrofobizacja uszczelnia wyrób od wewnątrz, co powoduje zmniejszenie nasiąkliwości i kapilarności oraz redukuje powstawanie wykwitów wapiennych. W znacznym stopniu poprawia odporność na zanieczyszczenia, co ułatwia czyszczenie nawierzchni.

Impregnacja



Impregnacja tworzy zewnętrzną powłokę ochronną, przez co ogranicza chłonność wyrobu oraz powstawanie wykwitów wapiennych. Wyroby impregnowane są bardziej odporne na wodę, promienie UV, mróz, aktywność biologiczną oraz wnikanie różnych substancji. Ich powierzchnie mają bardziej stabilne kolory oraz wyższą odporność na ścieranie i zarysowania.



Zajazd regionalny

MIEJSCE
CHYZNE



Miejsce Chyżne to regionalny zajazd będący własnością firmy Chyżbet, znajdujący się w samym centrum Kotliny Orawskiej, tuż przy granicy polsko - słowackiej. To miejsce w malowniczej scenerii roztaczających się pól i lasów, pięknych widoków na Babią Górę i Tatry, gdzie można aktywnie i komfortowo odpocząć oraz zasmakować znakomitych specjałów serwowanych przez kuchnię zajazdu. Restauracja z gustownymi, klimatyzowanymi salami, komfortowe pokoje i zaplecze z urozmaiconymi atrakcjami dla dzieci, zadowolą najbardziej wymagających klientów. Mnogość atrakcji oferowanych przez Miejsce Chyżne daje szeroki wachlarz spędzania wolnego czasu całym rodzinom. Tu zrealizujesz swoje wymarzone przyjęcie okolicznościowe. Rozpoczniesz również przygodę jeździecką lub udoskonalisz swe umiejętności jazdy konnej lub skorzystasz z hipoterapii.

Zapraszamy serdecznie!



Oferujemy noclegi :

- ♦ w pokojach hotelowych na terenie Zajazdu Chyżne
- ♦ w domkach przy Jeleśni i Apartamentach w Młynie

Atrakcje Zajazdu:

- ♦ Karczma
- ♦ Plac zabaw dla dzieci, wewnętrzny oraz zewnętrzny
- ♦ Stadnina koni
- ♦ Kręgielnia i bilard
- ♦ Kort tenisowy
- ♦ Boisko do siatkówki plażowej
- ♦ Mini golf
- ♦ Mini zoo

Kontakt:

Miejsce Chyżne, 34-481 Chyżne 297
repcja@miejscechyzne.pl
biuro@miejscechyzne.pl

Tel. (018) 263 16 30, 602 291 900
www.miejscechyzne.pl

Projekty skrojone na Twoją miarę

Doradzamy Państwu przy wyborze materiałów, a w cenie zakupionej kostki opracowujemy indywidualne projekty nawierzchni. Projekty wykonujemy wyłącznie z użyciem materiałów grupy Premium.

W efekcie naszej współpracy:



Poznacie i przeanalizujecie ofertę firmy



Przybliżycie się do poznania końcowego efektu zagospodarowania działki



Poznacie ilości materiałów



Łatwiej Wam będzie oszacować koszty inwestycji



USŁUGA PROJEKTOWA REALIZOWANA JEST WG. NASTĘPUJĄCEJ PROCEDURY:

KROK 1

Wypełnienie i dostarczenie do jednego ze składów fabrycznych formularza zamówienia na projekt oraz wpłata kaucji na poczet zakupionych materiałów.

KROK 2

Spotkanie z projektantem na budowie, ustalenie podstawowych wytycznych oraz pomiary.

KROK 3

Konsultacje drogą telefoniczną i mailową na bazie przedstawionej koncepcji.

KROK 4

Odbiór projektu w wersji elektronicznej oraz wydruku w punkcie sprzedaży.

Szczegółowe zasady korzystania z usługi projektowej znajdują się na formularzu zamówienia i odbioru koncepcji projektowej:
<https://www.chyzbet.pl/do-pobrania/?type=formularz-projektowanie>



Konsultacja na budowie



Projekt nawierzchni

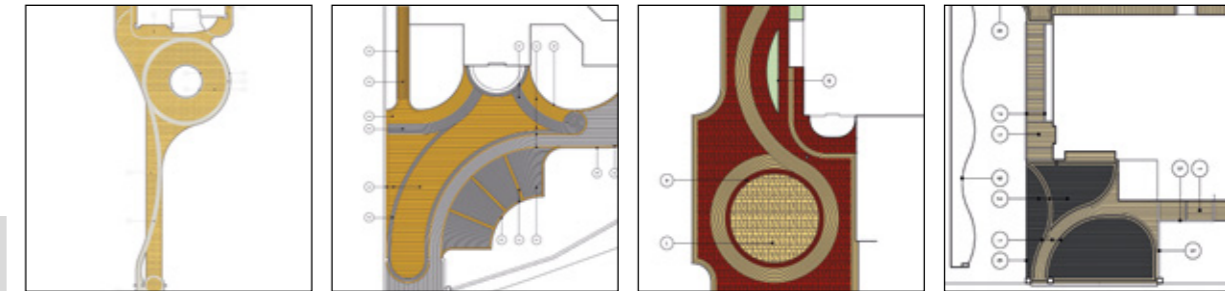

Realizacja projektu



Konsultacja na budowie



Projekt nawierzchni

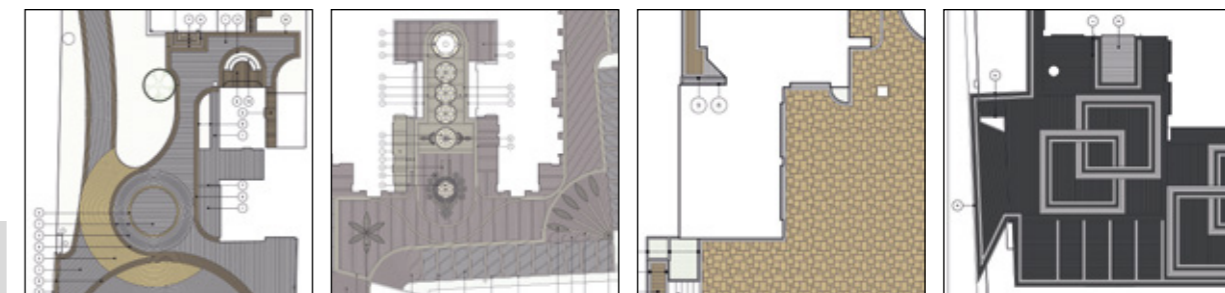

Realizacja projektu



Projekty NAWIERZCHNI



Projekty NAWIERZCHNI



Kostki brukowe

grubość w cm	Premium															Klasyczne				
	Płukane			Śrutowane			Antico			Kolormix			4	5	6	7	8	10		
	4	6	8	6	7	8	6	7	8	4	5	6	7	8	4	5	6	7	8	10
Akropolis		13	15				23		23			26		30			57		60	
Aleja									23					31					61	
Arteria			16			20								31					61	
Arto		14		19								26					57			
Behaton																	66		66	66
Behaton bezfazowy																	66		66	
Behaton brzegowy																	66		66	66
Behaton z mikrofazą																			66	
Behaton połówkowy																	66		66	
Behaton poł. bezfazowy																			66	
Bulwar			16			20								31					61	
Cegła							23					26					58			
City Park													29					60		
Eko-kostka																			62	
Futuro			16			20								32					63	
Futuro Grande			17			21								32					63	
Futuro Quadro			17			21								32					63	
Granit		14					23					27					58			
Holland		14													67		67		67	
Holland bezfazowy																	67		67	
Holland I																			67	
Holland I bezfazowy			17			21								33					67	
Holland integracyjny																			67	
Kostka znakująca																			67	
Meba																			67	
Metropolis	13	14								25	27			57		58				
Nostalit														65		65		65		
Nostalit koło																	65			
Old Stone																	65		65	
Parko		15		19			23					27					59			
Patio		15	17	19		21						28	33				59		64	
Płyta chodnikowa	13									25	25			68	68	68	68		68	
Sasso												28								
Trento												29					59			
Wizja		15		19								29					60			
Via Strada													30							

Spis treści

PŁYTY ELEWACYJNE FRONTERM

Cegła Fronterm 11



KOSTKI BRUKOWE PREMIUM

Kostki płukane 12
 Płyta chodnikowa płukana 13
 Kostki śrutowane 18
 Kostki antico 22
 Kostki kolormix 24
 Płyta chodnikowa kolormix 25



SYSTEM REPLICO

Pniaki, Deski i Płyty betonowe 34
 Płyty Trawertyn 37



OGRODZENIA

Ogrodzenie Moderna 38
 Ogrodzenie Orawa 40



DASZKI PŁASKIE

Dwustronnie łupany 44
 Trójstronnie łupany 44
 Czterostronnie łupany 45



MURKI COUNTRY

Bloczek Country 20 47
 Płytki Country 20 47
 Cegła Country 47



CEGIEŁKA BETONOWA

49



STOPNIE I PALISADY CIOS SKALNY

Stopnie Gładkie 51
 Stopnie Cios Skalny 51
 Minipalisady i Palisady Cios Skalny 52



PALISADY

Palisady kwadratowe 53
 Palisady okrągłe 53
 Palisady prostokątne 53
 Palisady Rondo 54

GAZONY

55

KOSTKI KLASYCZNE

Kostki klasyczne 56
 Kostki klasyczne ekologiczne 62
 Kostki klasyczne - poprzednie kolekcje 65

KOSTKI I PŁYTY CHODNIKOWE

Kostki przemysłowe 66
 Płyty Meba 67
 Kostka znakująca 67
 Płyta Jomb 67

PŁYTY CHODNIKOWE

68



OBRZEŻA

Palinea
 Obrzeża betonowe 69
 Ekobord
 Ekokratka

KRAWĘŻNIKI

Krawężnik drogowy 12 70
 Opornik 12 70
 Krawężniki drogowy 15 70
 Opornik 15 71
 Krawężniki drogowy 20 72
 Krawężniki przystankowe bezbarierowe 73

PUSTAKI

Bloczek fundamentowy 76
 Pustaki szalunkowe 76
 Legoblok 77

KORYTKA ŚCIEKOWE

Korytko Górskie 78
 Korytka drogowe 79

ODWODNIENIA LINIOWE

Odwodnienia betonowe 80
 Odwodnienia polimerobetonowe 81

SYSTEMY KANALIZACYJNE

82

ŚRODKI DO KONSERWACJI

Środki czyszczące 86
 Środki barwiące 87
 Impregnaty 87

ZAPRAWA FUGUJĄCA

89

WARUNKI GWARANCJI

90

ODBIÓR PALET

91



FRONTERM INNOWACYJNA I CIEPŁA ELEWACJA

Innowacyjna technologia produkcji betonowo – poliuretanowych płyt elewacyjnych FRONTERM wykorzystuje odpowiednio dobrane mieszanki pianki poliuretanowej zamkniętokomórkowej, połączonej z 18 mm grubości wibroprasowanymi, impregnowanymi płytkami betonowymi. Jest to nowatorski, efektywny energetycznie, szybki i łatwy w montażu sposób ocieplania elewacji. Bogaty wybór tekstur i kolorystyki powierzchni umożliwia zbudowanie eleganckiej i nowoczesnej elewacji, którą cechuje odporność na zmienne warunki atmosferyczne, a także odporność ogniowa, chemiczną i mechaniczną. Dodatkowymi zaletami systemu FRONTERM jest zmniejszenie grubości ocieplenia w porównaniu z tradycyjnymi technologiami, szybki i łatwy montaż w każdych warunkach, relatywnie niski całkowity koszt wykonania i eksploatacji elewacji oraz czas wykonania elewacji skrócony do minimum. Zastosowanie termoizolacyjnych płyt FRONTERM skutkuje bardzo niskimi stratami ciepła. Współczynnik pianki PUR $\lambda = 0,038 \text{ W/mK}$, a opór cieplny w zależności od grubości warstwy, wynosi odpowiednio dla:

- 6 cm – R = 1,58 m²K/W,
- 8 cm – R = 2,11 m²K/W,
- 10 cm – R = 2,63 m²K/W,
- 12 cm – R = 3,16 m²K/W



Czerwony



Lawa



Onyks

Montaż CEGŁY FRONTERM

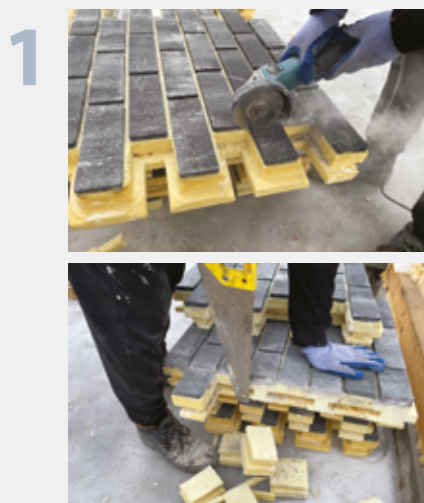

1. Montaż prowadzić w temperaturze od 5 do 35°C. Przed montażem skrajne płyty dociąć na właściwy wymiar za pomocą piły z tarczą diamentową oraz ręcznie np. za pomocą piłki do PCV nie szarpiącej brzegów warstwy termoizolacyjnej. Usunięcie zamków pióro - wpust umożliwi łączenie płyt do czoła z innymi elementami elewacji. Płyty można też docinać pod kątem zgodnie z kształtem ściany.

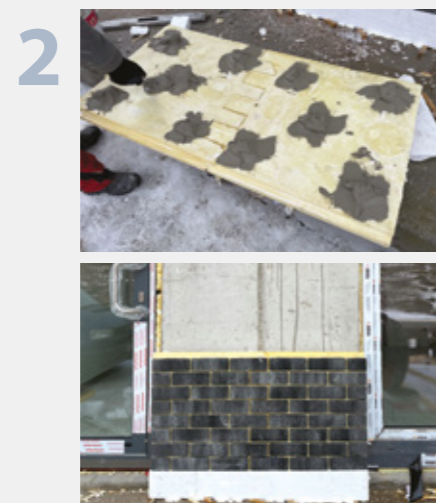

2. Klejenie polega na nałożeniu min. 5 placków kleju na płytę. Po docięnięciu do podłoża klej powinien stanowić min. 60% powierzchni płyty. Umocować i wypoziomować pierwszy dolny rząd za pomocą tymczasowej listwy startowej i klinów. Montaż rozpoczynać od jednego narożnika lub od środka ściany. Cegłę Fronterm układać w poziomych pasach z przesunięciem o pół płyty, zachowując położenie pionowych spoin w jednej linii.



3. Przy mocowaniu kolejnych płyt, w celu zapobieżenia powstaniu przewiewu powietrza w szczelinie między ścianą a płytą, należy uszczelnić płyty po obwodzie niskoprężną pianką montażową - uszczelniającą. Cegły Fronterm zalecamy kołkować w pasach spoin. Narożniki wykonywać poprzez docięcie skrajnych płyt pod kątem lub z innego materiału, do którego dochodzą czołowo wyrównane wcześniej płyty. Spoiny wypełnić, ręcznie lub za pomocą pistoletu, elastyczną zaprawą do spoinowania.

CEGŁA FRONTERM

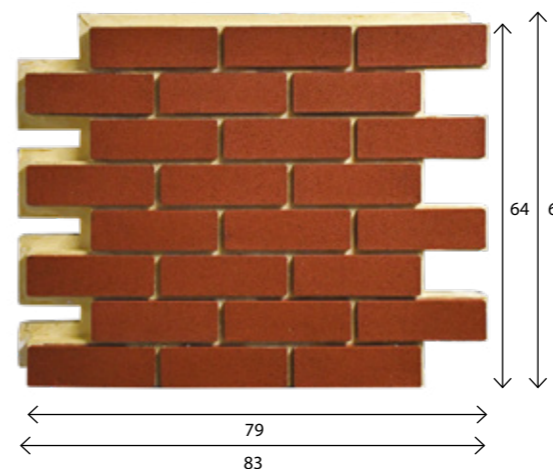

wymiar [cm]	szt. / paleta	zakład	szt./m ²	waga 1 szt. [kg]	waga palety [kg]
67 x 83	20	Charsznica	2,3	ok.19	ok. 410
grubość pianki PUR [cm]	kolor	cena zł/szt.			
		netto	brutto		
6	czerwony, lawa, onyks	149,00	183,27		
8		169,00	207,87		
10		189,00	232,47		
12		209,00	257,07		



Cegła Fronterm - czerwona

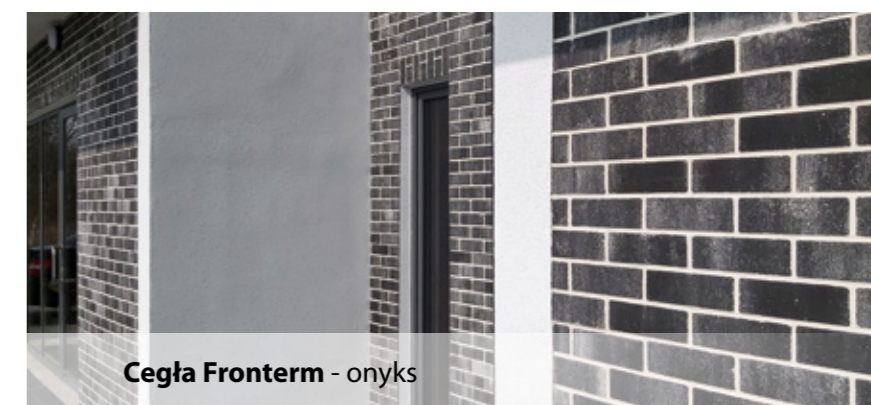

Cegła Fronterm - onyks



Cegła Fronterm - lawa

Kostki płukane to grupa produktów z lekko chropowatą wierzchnią warstwą z naturalnych kruszyw, powstałą w procesie płukania wodą pod wysokim ciśnieniem. Mieniąca się w słońcu faktura nadaje nawierzchniom zbudowanym z kostek płukanych niepowtarzalny charakter, naśladujący piękne, naturalne powierzchnie. Wrażenie wyjątkowości kostek płukanych potęguje bogata i wysublimowana kolorystyka podzielona na pięć odcieni szarości i cztery barwy ciepłe. Kolory te są wyjątkowo trwałe i zachowują swój niepowtarzalny urok przez wiele lat.



Biel alpejska



Biały

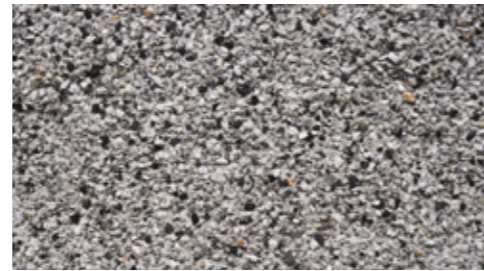

Szary



Czarno - szary

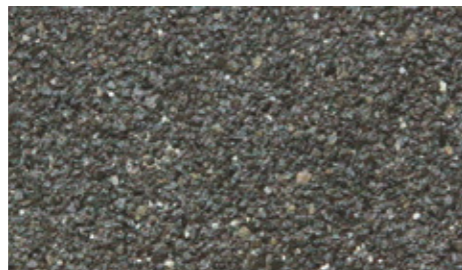

Czarny

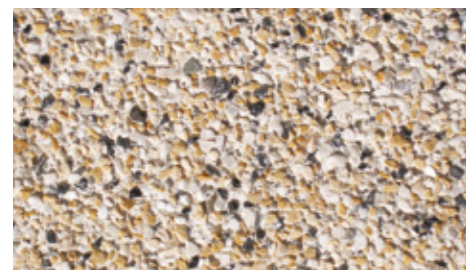

Cytryn

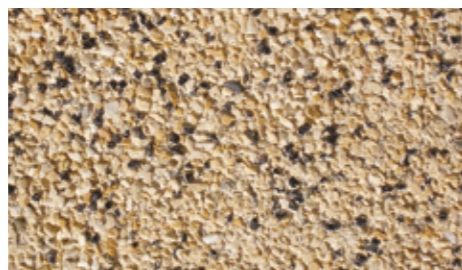

Żółty

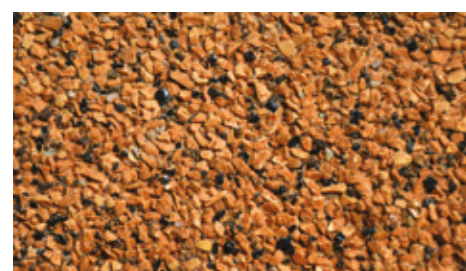

Pomarańczowy



Brązowy

Płyta chodnikowa 30 x 30 x 4 cm

faza

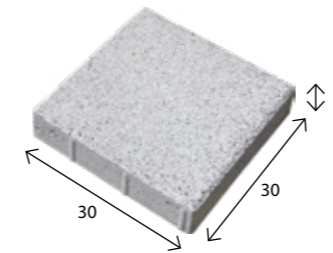

wymiar [cm]	szt. / paleta	zakład	szt./m ²	waga 1 szt. [kg]	waga palety [kg]
30 x 30 x 4	144	Charsznica Turany	11,10	8	1180
kolor			cena zł/szt.		
			netto	brutto	
biały, czarny, żółty			8,00	9,84	

Płyta chodnikowa 40 x 40 x 4 cm

faza

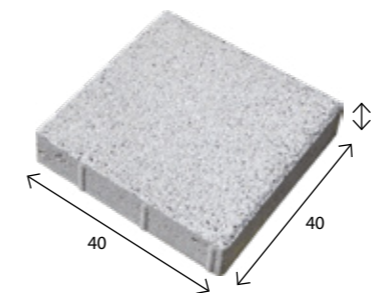

wymiar [cm]	szt. / paleta	zakład	szt./m ²	waga 1 szt. [kg]	waga palety [kg]
40 x 40 x 4	72	Charsznica Turany	6,25	13	956
kolor			cena zł/szt.		
			netto	brutto	
biały, czarny, żółty			12,00	14,76	

Metropolis 4 cm

mikrofaza

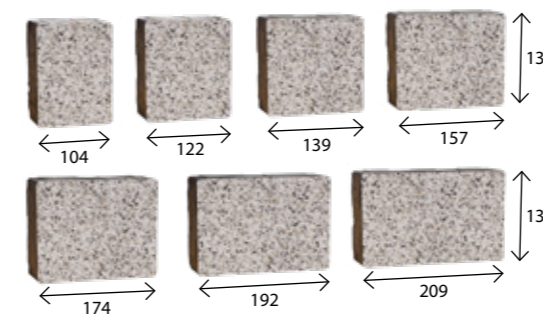

wymiar [mm]	szt. / paleta	zakład	m ² /paleta	waga palety [kg]
104 x 139	112	Charsznica	17,36	1530
122 x 139	112			
139 x 139	112			
157 x 139	112			
174 x 139	112			
192 x 139	112			
209 x 139	112			
kolor			cena zł/m ²	
			netto	brutto
biel alpejska, biały, szary, czarno-szary, czarny, cytryn, żółty, pomarańczowy, brązowy			67,00	82,41

Akropolis 6 cm

bez fazy

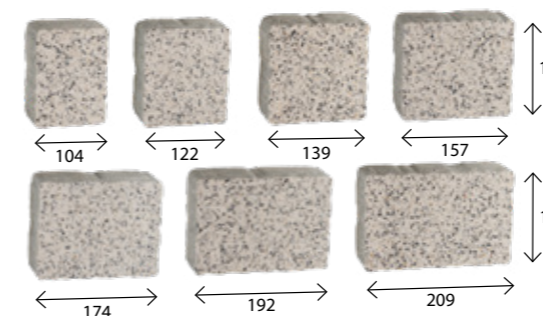

wymiar [mm]	szt. / paleta	zakład	m ² /paleta	waga palety [kg]
104 x 139	70	Charsznica	10,85	1430
122 x 139	70			
139 x 139	70			
157 x 139	70			
174 x 139	70			
192 x 139	70			
209 x 139	70			
kolor			cena zł/m ²	
			netto	brutto
biel alpejska, biały, szary, czarno-szary, czarny, cytryn, żółty, pomarańczowy, brązowy			73,00	89,79

Arto 6 cm

bez fazy

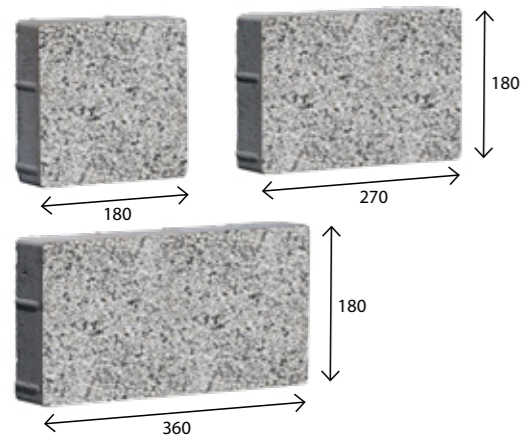

wymiar [mm]	szt. / paleta	zakład	m ² /paleta	waga palety [kg]
180 x 180	60	Charsznica	10,50	1340
270 x 180	70			
360 x 180	80			
kolor		cena zł/m ²		
		netto	brutto	
biel alpejska, biały, szary, czarno-szary, czarny, cytryn, żółty, pomarańczowy, brązowy		78,00	95,94	

Parko 6 cm

bez fazy

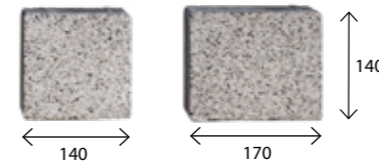

wymiar [mm]	szt. / paleta	zakład	m ² /paleta	waga palety [kg]
140 x 140	240	Charsznica	10,40	1380
170 x 140	240			
kolor		cena zł/m ²		
		netto	brutto	
biel alpejska, biały, szary, czarno-szary, czarny, cytryn, żółty, pomarańczowy, brązowy		73,00	89,79	

Patio 6 cm

mikrofaza

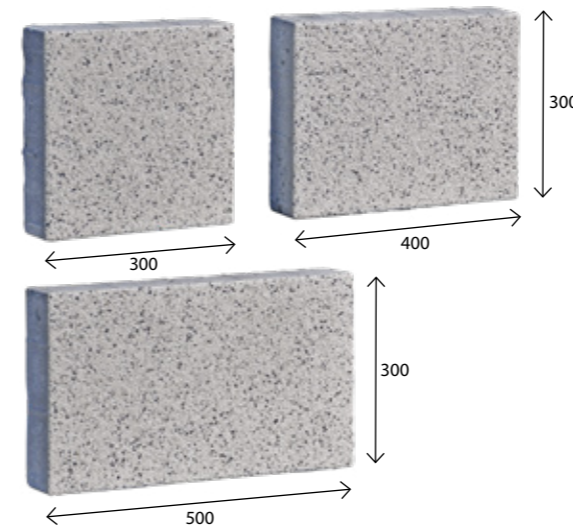

wymiar [mm]	szt. / paleta	zakład	m ² /paleta	waga palety [kg]
300 x 300	30	Charsznica	10,80	1340
400 x 300	30			
500 x 300	30			
kolor		cena zł/m ²		
		netto	brutto	
biel alpejska, biały, szary, czarno-szary, czarny, cytryn, żółty, pomarańczowy, brązowy		78,00	95,94	

Granit 6 cm

bez fazy

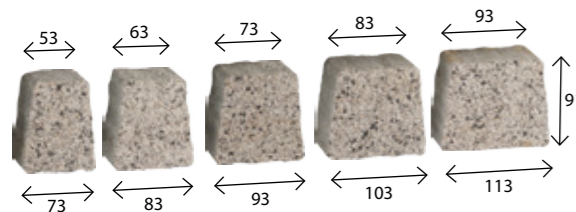

wymiar [mm]	szt. / paleta	zakład	m ² /paleta	waga palety [kg]
73 x 53 x 91	240	Charsznica	10,50	1450
83 x 63 x 91	300			
93 x 73 x 91	210			
103 x 83 x 91	330			
113 x 93 x 91	180			
kolor		cena zł/m ²		
		netto	brutto	
biel alpejska, biały, szary, czarno-szary, czarny, cytryn, żółty, pomarańczowy, brązowy		73,00	89,79	

Wizja 6 cm

mikrofaza

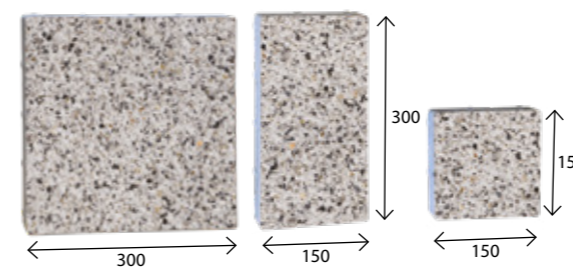

wymiar [mm]	szt. / paleta	zakład	m ² /paleta	waga palety [kg]
150 x 150	60	Charsznica	10,80	1420
300 x 150	70			
300 x 300	70			
kolor		cena zł/m ²		
		netto	brutto	
biel alpejska, biały, szary, czarno-szary, czarny, cytryn, żółty, pomarańczowy, brązowy		78,00	95,94	

Holland 6 cm

faza

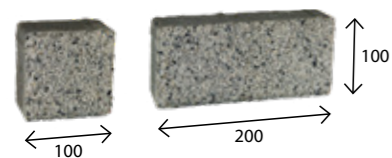

wymiar [mm]	szt. / paleta	zakład	m ² /paleta	waga palety [kg]
100 x 100	40	Charsznica	10,80	1450
200 x 100	520			
kolor		cena zł/m ²		
		netto	brutto	
biel alpejska, biały, szary, czarno-szary, czarny, cytryn, żółty, pomarańczowy, brązowy		73,00	89,79	

Metropolis 6 cm

mikrofaza

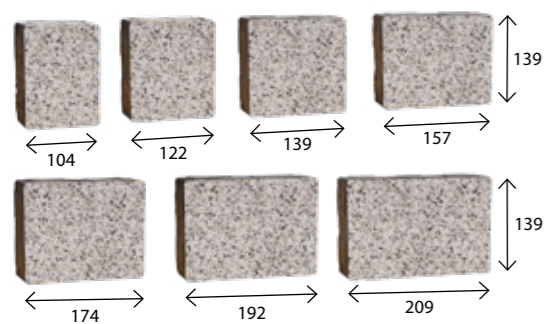

wymiar [mm]	szt. / paleta	zakład	m ² /paleta	waga palety [kg]
104 x 139	70	Charsznica	10,85	1430
122 x 139	70			
139 x 139	70			
157 x 139	70			
174 x 139	70			
192 x 139	70			
209 x 139	70			
kolor		cena zł/m ²		
		netto	brutto	
biel alpejska, biały, szary, czarno-szary, czarny, cytryn, żółty, pomarańczowy, brązowy		73,00	89,79	

Akropolis 8 cm

bez fazy

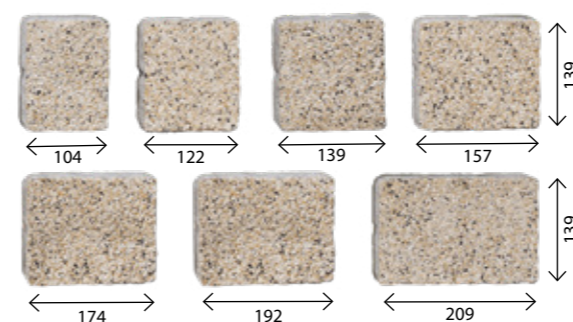

wymiar [mm]	szt. / paleta	zakład	m ² /paleta	waga palety [kg]
104 x 139	56	Charsznica	8,68	1440
122 x 139	56			
139 x 139	56			
157 x 139	56			
174 x 139	56			
192 x 139	56			
209 x 139	56			
kolor		cena zł/m ²		
		netto	brutto	
biel alpejska, biały, szary, czarno-szary, czarny, cytryn, żółty, pomarańczowy, brązowy		80,00	98,40	

Arteria 8 cm

mikrofaza

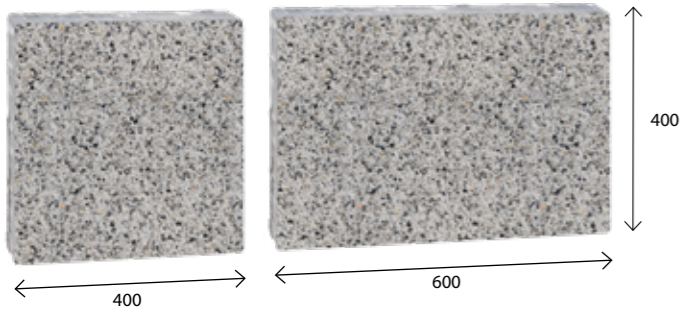
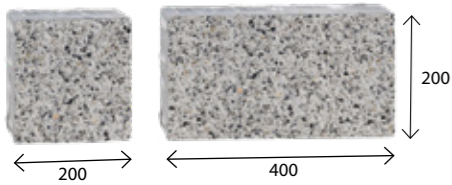

wymiar [mm]	szt. / paleta	zakład	m ² /paleta	waga palety [kg]
200 x 200	16	Charsznica	9,60	1650
400 x 200	32			
400 x 400	16			
600 x 400	16			
kolor		cena zł/m ²		
		netto	brutto	
biel alpejska, biały, szary, czarno-szary, czarny, cytryn, żółty, pomarańczowy, brązowy		85,00	104,55	

Futuro Grande 8 cm

bez fazy

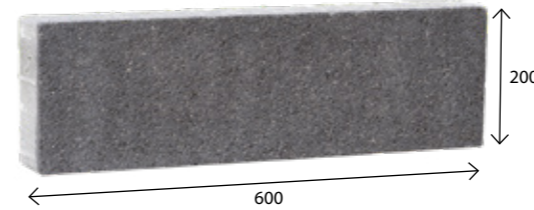

wymiar [mm]	szt. / paleta	zakład	m ² /paleta	waga palety [kg]
600 x 200	64	Charsznica	7,68	1380
kolor			cena zł/m ²	
			netto	brutto
biel alpejska, biały, szary, czarno-szary, czarny, cytryn, żółty, pomarańczowy, brązowy			85,00	104,55

Futuro Quadro 8 cm

bez fazy

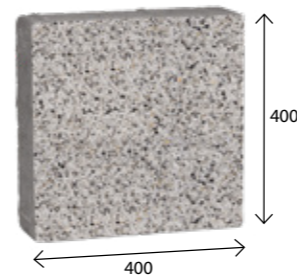

wymiar [mm]	szt. / paleta	zakład	m ² /paleta	waga palety [kg]
400 x 400	48	Charsznica	7,68	1360
kolor			cena zł/m ²	
			netto	brutto
biel alpejska, biały, szary, czarno-szary, czarny, cytryn, żółty, pomarańczowy, brązowy			85,00	104,55

Bulwar 8 cm

mikrofaza

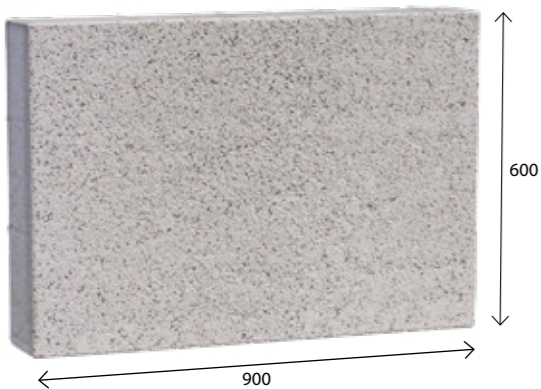

wymiar [mm]	m ² / paleta	zakład	szt. / paleta	waga palety [kg]
900 x 600	8,64	Charsznica	16	1540
kolor		cena zł/szt.		
		netto	brutto	
biel alpejska, biały, szary, czarno-szary, czarny, cytryn, żółty, pomarańczowy, brązowy		59,00	72,57	

Holland I bezfazowy 8 cm

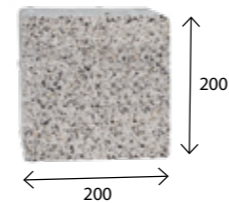

wymiar [mm]	szt. / paleta	zakład	m ² /paleta	waga palety [kg]
200 x 200	192	Charsznica	7,68	1360
kolor			cena zł/m ²	
			netto	brutto
biel alpejska, biały, szary, czarno-szary, czarny, cytryn, żółty, pomarańczowy, brązowy			85,00	104,55

Futuro 8 cm

bez fazy

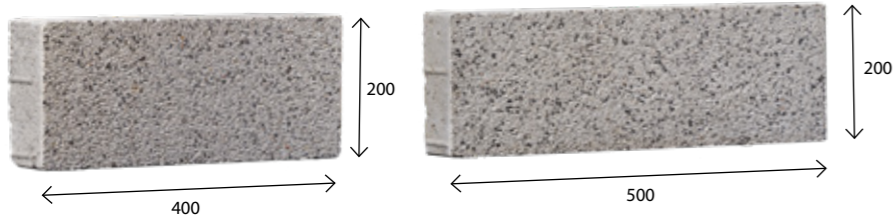
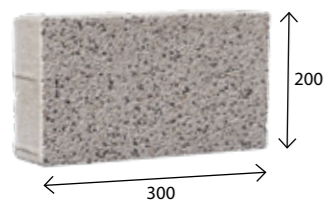

wymiar [mm]	szt. / paleta	zakład	m ² /paleta	waga palety [kg]
300 x 200	32	Charsznica	7,68	1380
400 x 200	32			
500 x 200	32			
kolor		cena zł/m ²		
		netto	brutto	
biel alpejska, biały, szary, czarno-szary, czarny, cytryn, żółty, pomarańczowy, brązowy		85,00	104,55	

Patio 8 cm

mikrofaza

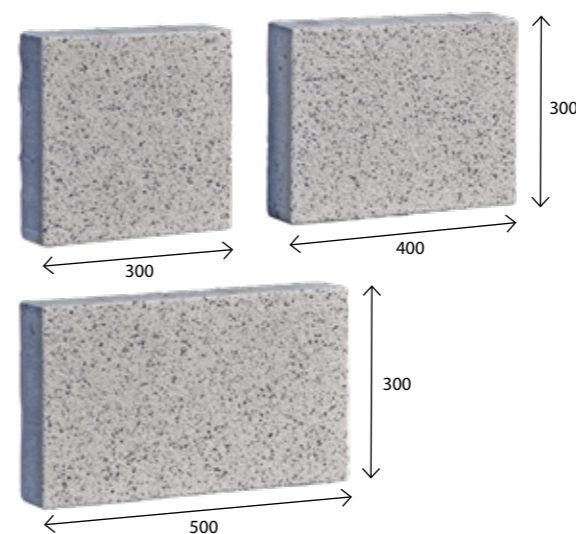

wymiar [mm]	szt. / paleta	zakład	m ² /paleta	waga palety [kg]
300 x 300	24	Charsznica	8,64	1400
400 x 300	24			
500 x 300	24			
kolor			cena zł/m ²	
			netto	brutto
biel alpejska, biały, szary, czarno-szary, czarny, cytryn, żółty, pomarańczowy, brązowy			85,00	104,55

Szlachetny wygląd kostek śrutowanych powstaje w specjalnym procesie produkcji polegającym na obróbce ich wierzchniej warstwy przez podawanie na nią strumienia stalowego śrutu. W ten sposób zostaje wyeksponowane kolorowe kruszywo, a nawierzchnia zyskuje lekko chropowatą fakturę o zaletach antypoślizgowych. Dodatkowa impregnacja zabezpiecza kostkę przed zabrudzeniem. Nasze kostki śrutowane zdobyły rzesze zwolenników, gdyż wyglądem przypominają naturalny porfir i nieco lastryko, które jest obecnie bardzo modne w aranżacji wnętrz. Dostępne kolory to trzy klasyczne szarości, a także nietuzinkowa czerwień i eleganckie odcienie brązu.

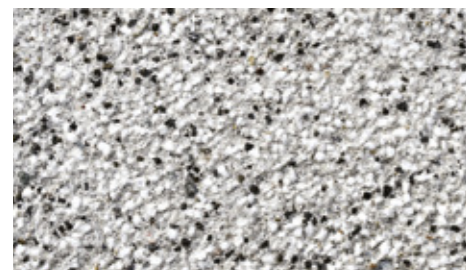

Biały

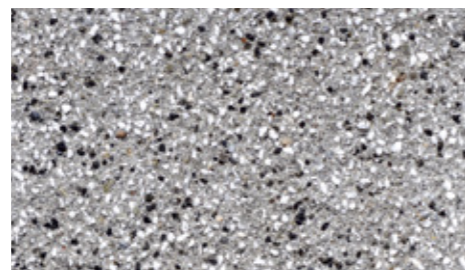

Szary

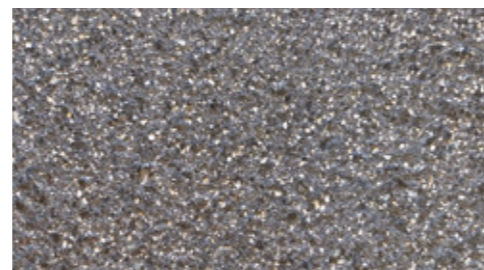

Czarny



Piaskowy



Kremowy

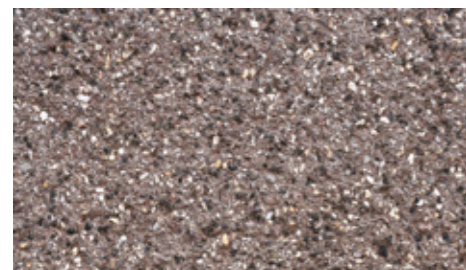

Jasny brąz

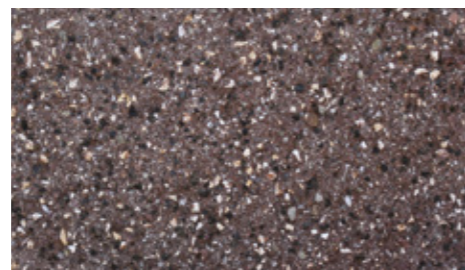

Ciemny brąz



Czerwony

Arto 6 cm

bez fazy

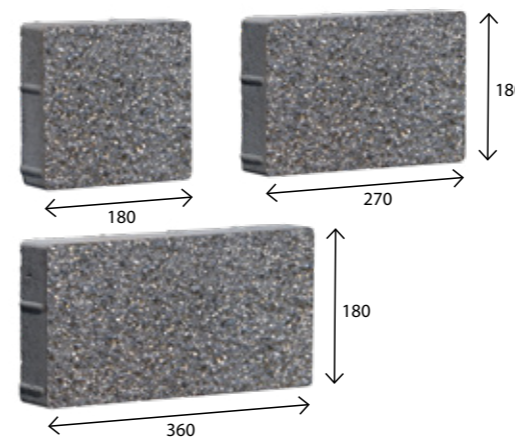

wymiar [mm]	szt. / paleta	zakład	m ² /paleta	waga palety [kg]
180 x 180	60	Charsznica	10,50	1340
270 x 180	70			
360 x 180	80			
kolor			cena zł/m ²	
			netto	brutto
biały, szary, czarny, ciemny brąz, piaskowy, czerwony, jasny brąz			88,00	108,24

Parko 6 cm

bez fazy

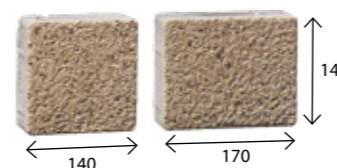

wymiar [mm]	szt. / paleta	zakład	m ² /paleta	waga palety [kg]
140 x 140	240	Charsznica	10,40	1380
170 x 140	240			
kolor			cena zł/m ²	
			netto	brutto
biały, szary, czarny, ciemny brąz, piaskowy, kremowy, czerwony, jasny brąz			83,00	102,09

Patio 6 cm

mikrofaza

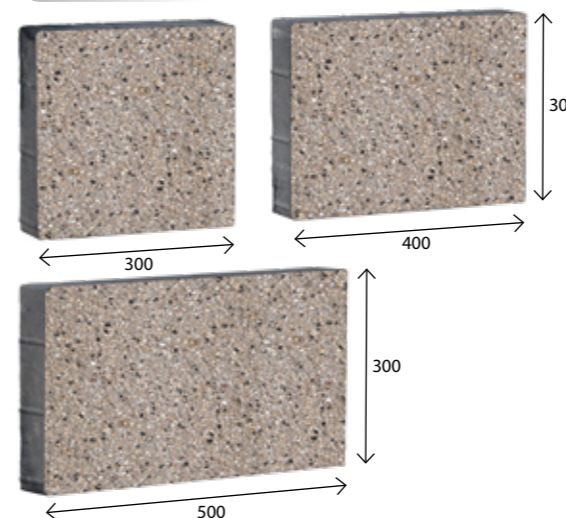

wymiar [mm]	szt. / paleta	zakład	m ² /paleta	waga palety [kg]
300 x 300	30	Charsznica	10,80	1340
400 x 300	30			
500 x 300	30			
kolor			cena zł/m ²	
			netto	brutto
biały, szary, czarny, ciemny brąz, piaskowy, czerwony, jasny brąz			88,00	108,24

Wizja 6 cm

mikrofaza

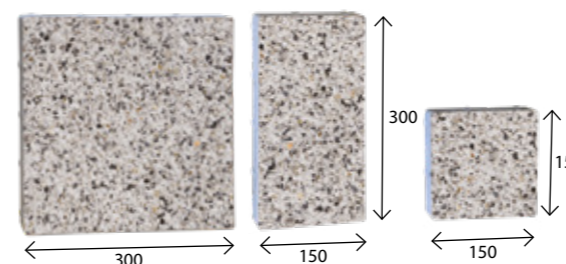

wymiar [mm]	szt. / paleta	zakład	m ² /paleta	waga palety [kg]
150 x 150	60	Charsznica	10,80	1420
300 x 150	70			
300 x 300	70			
kolor			cena zł/m ²	
			netto	brutto
biały, szary, czarny, ciemny brąz, piaskowy, czerwony, jasny brąz			88,00	108,24

Arteria 8 cm

mikrofaza

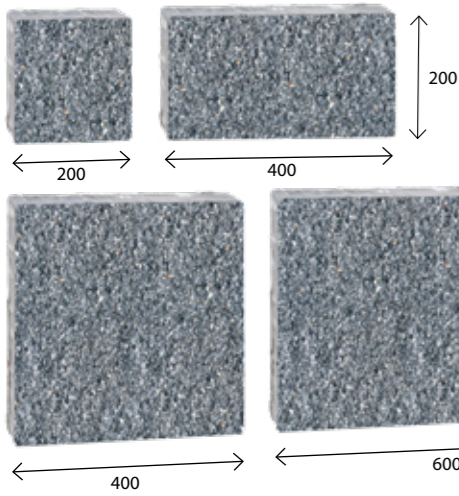

wymiar [mm]	szt. / paleta	zakład	m ² /paleta	waga palety [kg]
200 x 200	16	Charsznica	9,60	1650
400 x 200	32			
400 x 400	16			
600 x 400	16			
kolor		cena zł/m ²		
		netto	brutto	
biały, szary, czarny, ciemny brąz, piaskowy, kremowy, czerwony, jasny brąz		98,00	120,54	

Futuro Grande 8 cm

bez fazy

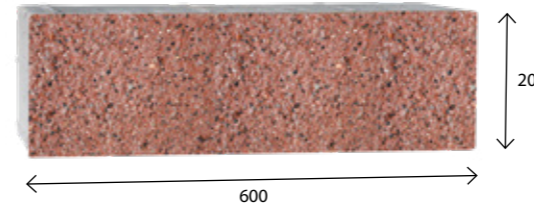

wymiar [mm]	szt. / paleta	zakład	m ² /paleta	waga palety [kg]
600 x 200	64	Charsznica	7,68	1380
kolor		cena zł/m ²		
		netto	brutto	
biały, szary, czarny, ciemny brąz, piaskowy, kremowy, czerwony, jasny brąz		98,00	120,54	

Futuro Quadro 8 cm

bez fazy

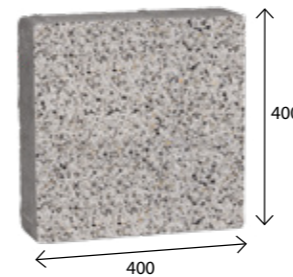

wymiar [mm]	szt. / paleta	zakład	m ² /paleta	waga palety [kg]
400 x 400	48	Charsznica	7,68	1360
kolor		cena zł/m ²		
		netto	brutto	
biały, szary, czarny, ciemny brąz, piaskowy, kremowy, czerwony, jasny brąz		98,00	120,54	

Bulwar 8 cm

mikrofaza

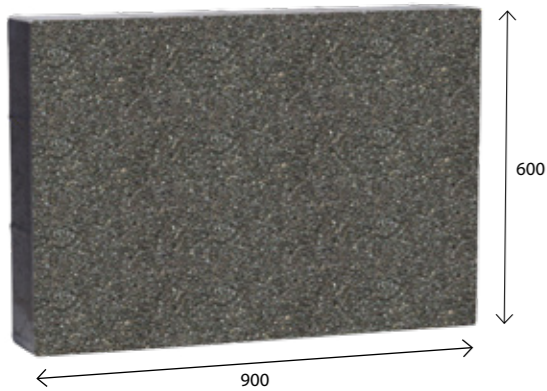

wymiar [mm]	m ² / paleta	zakład	szt. / paleta	waga palety [kg]
900 x 600	8,64	Charsznica	16	1540
kolor		cena zł/szt.		
		netto	brutto	
biały, szary, czarny, ciemny brąz, piaskowy, kremowy, czerwony, jasny brąz		67,00	82,41	

Holland I bezfazowy 8 cm

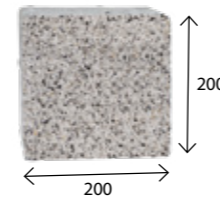

wymiar [mm]	szt. / paleta	zakład	m ² /paleta	waga palety [kg]
200 x 200	192	Charsznica	7,68	1360
kolor		cena zł/m ²		
		netto	brutto	
biały, szary, czarny, ciemny brąz, piaskowy, kremowy, czerwony, jasny brąz		93,00	114,39	

Futuro 8 cm

bez fazy

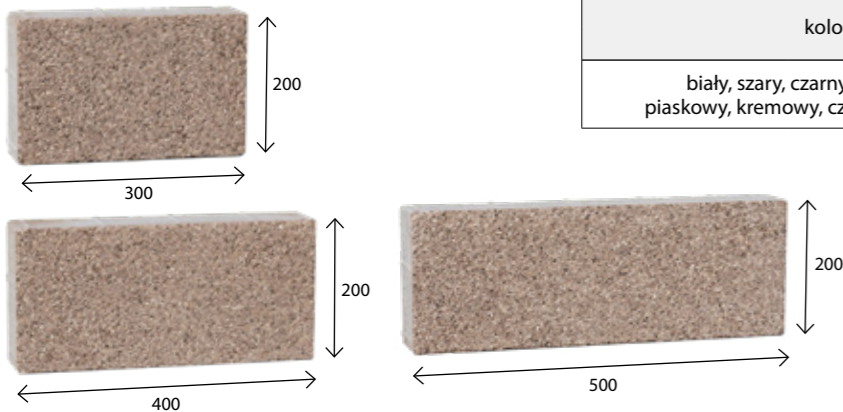

wymiar [mm]	szt. / paleta	zakład	m ² /paleta	waga palety [kg]
300 x 200	32	Charsznica	7,68	1380
400 x 200	32			
500 x 200	32			
kolor		cena zł/m ²		
		netto	brutto	
biały, szary, czarny, ciemny brąz, piaskowy, kremowy, czerwony, jasny brąz		98,00	120,54	

Patio 8 cm

mikrofaza

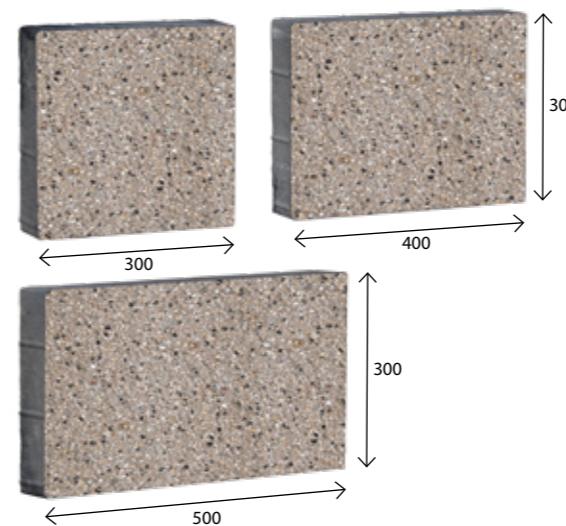

wymiar [mm]	szt. / paleta	zakład	m ² /paleta	waga palety [kg]
300 x 300	24	Charsznica	8,64	1400
400 x 300	24			
500 x 300	24			
kolor		cena zł/m ²		
		netto	brutto	
biały, szary, czarny, ciemny brąz, piaskowy, czerwony, jasny brąz		98,00	120,54	

Szlachetne, antyczne kostki z grupy Antico, powstają w procesie obróbki nadającej im charakterystyczny „stary” wygląd. Są to kostki cechujące się nieregularną krawędzią i powierzchnią „nadgryzioną zębem czasu”. Tajemnica uroku tej kostki tkwi w jej niedoskonałości. Te ekskluzywne produkty nadają wprost niezwykle wygląd otoczeniu, które staje się nastrojowe i przytulne. Kostka Antico to znakomite rozwiązanie dla miłośników rustykalnych lub klasycznych przestrzeni.

UWAGA: kostki Antico z grupy kolorów kolormix należy równocześnie układać z 3 – 5 palet, uzyskując w ten sposób równomierne rozłożenie kolorów nawierzchni. Kostki Antico są bezfazowe, pakowane na palety lub w płatne, bezzwrotne big bag.

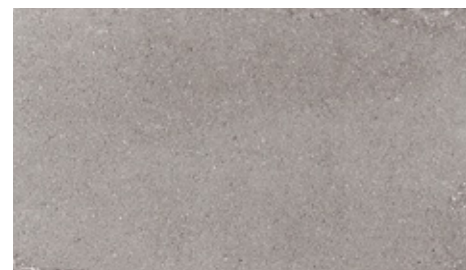

Szary



Czarny



Pastello

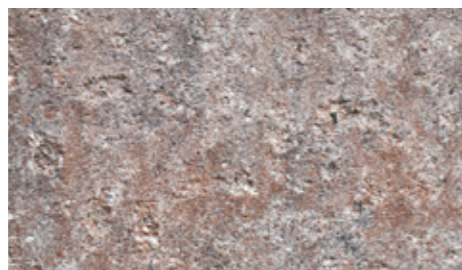

Terra

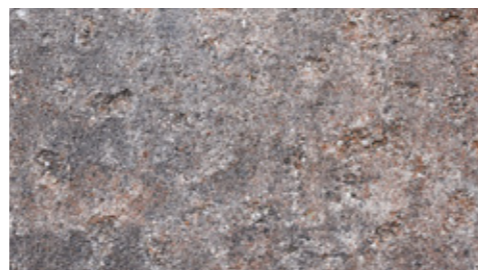

Piryt



Andezyt



Onyks



Lawa

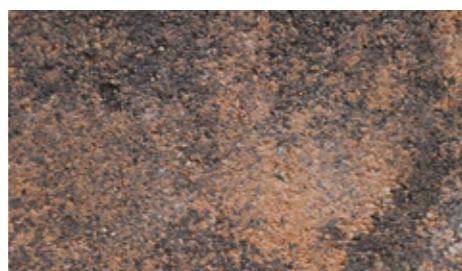

Kasztan

Granit 6 cm

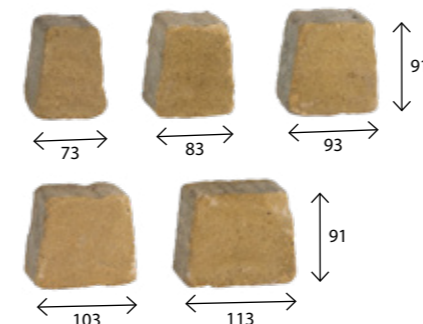

wymiar [mm]	szt. / paleta	zakład	m ² /paleta	waga palety [kg]
73 x 53 x 91	240	Chyżne	10,50	1450
83 x 63 x 91	300			
93 x 73 x 91	210			
103 x 83 x 91	330			
113 x 93 x 91	180			
kolor			cena zł/m ²	
			netto	brutto
terra, piryt, onyks, pastello, lawa, kasztan, andezyt			87,00	107,01

Cegła 6 cm

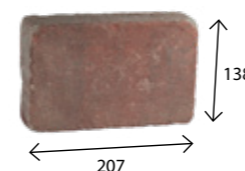

wymiar [mm]	szt. / paleta	zakład	m ² /paleta	waga palety [kg]
207 x 138	360	Charsznica	10,30	1405
kolor			cena zł/m ²	
			netto	brutto
terra, piryt, onyks, pastello, lawa, kasztan, andezyt			87,00	107,01

Parko 6 cm

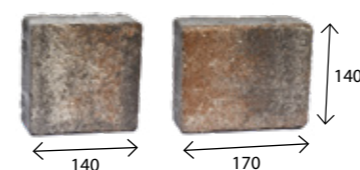

wymiar [mm]	szt. / paleta	zakład	m ² /paleta	waga palety [kg]
140 x 140	240	Charsznica	10,40	1380
170 x 140	240			
kolor			cena zł/m ²	
			netto	brutto
terra, piryt, onyks, pastello, lawa, kasztan, andezyt			87,00	107,01

Akropolis 6 cm, 8 cm

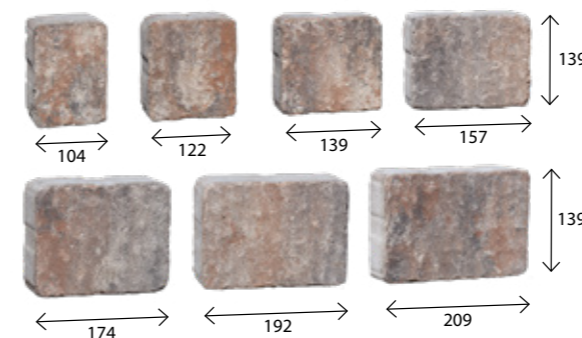

wymiar [mm]	szt. / paleta		zakład	m ² /paleta		waga palety [kg]	
	6 cm	8 cm	Charsznica	6 cm	8 cm	6 cm	8 cm
104 x 139	70	56		10,85	8,68	1430	1440
122 x 139	70	56					
139 x 139	70	56					
157 x 139	70	56					
174 x 139	70	56					
192 x 139	70	56					
209 x 139	70	56					
	70	56					
kolor			cena zł/m ²				
			gr.	netto	brutto		
terra, piryt, onyks, pastello, lawa, kasztan, andezyt			6 cm	87,00	107,01		
			8 cm	98,00	120,54		

Aleja 8 cm

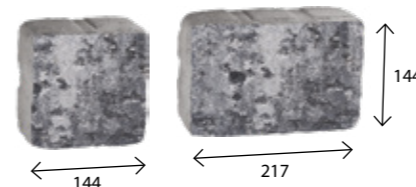

wymiar [mm]	szt. / paleta	zakład	m ² /paleta	waga palety [kg]
144 x 144	192	Chyżne	8,00	1380
217 x 144	128			
kolor			cena zł/m ²	
			netto	brutto
terra, piryt, onyks, pastello, lawa, kasztan, andezyt			98,00	120,54

Uniwersalną kolorystykę kolormix można stosować w prawie każdej przestrzeni, gdyż odwzorowuje ona wygląd kamienia naturalnego. Nasze melange dają możliwość tworzenia niebanalnych kompozycji o naturalnym, ciepłym charakterze. Kolormixy wprowadzą zastrzyk energii do każdego miejsca, w którym zostaną wyłożone. Główną cechą charakterystyczną jest połączenie różnych kolorów na jednej kostce. Wzajemne przenikanie się różnych odcieni szarości, czerwieni i pomarańczy czy też beży tworzy piękny efekt.

UWAGA: kostki Kolormix należy równocześnie układać z 3 – 5 palet, uzyskując w ten sposób równomierne rozłożenie kolorów nawierzchni.

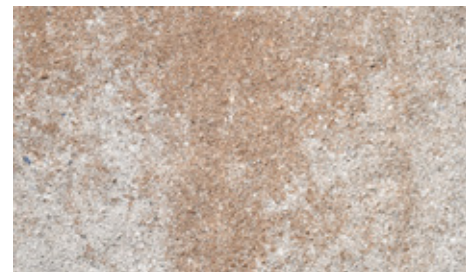

Pastello



Terra



Piryt

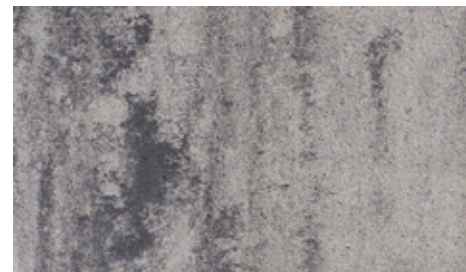

Andezyt

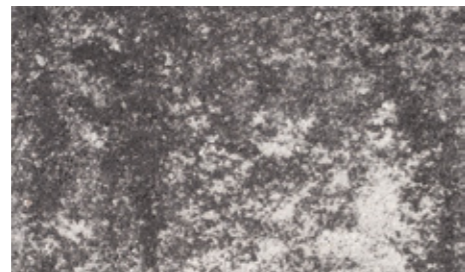

Onyks

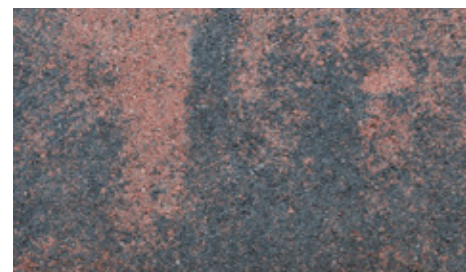

Lawa

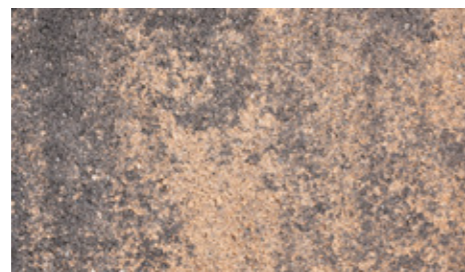

Kasztan

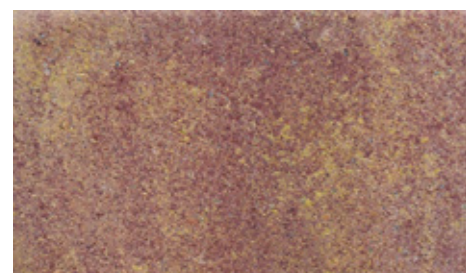

Barwy jesieni

Płyta chodnikowa 30 x 30 x 4 cm

faza

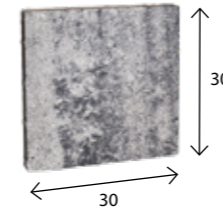

wymiar [cm]	szt. / paleta	zakład	szt./m ²	waga 1 szt. [kg]	waga palety [kg]
30 x 30 x 4	144	Charsznica	11,10	8	1180
kolor			cena zł/szt.		
			netto	brutto	
terra, piryt, onyks, andezyt, pastello, barwy jesieni, lawa, kasztan			7,50	9,23	

Płyta chodnikowa 40 x 40 x 4 cm

faza

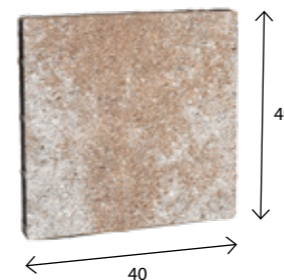

wymiar [cm]	szt. / paleta	zakład	szt./m ²	waga 1 szt. [kg]	waga palety [kg]
40 x 40 x 4	72	Charsznica	6,25	13	956
kolor			cena zł/szt.		
			netto	brutto	
terra, piryt, onyks, andezyt, pastello, barwy jesieni, lawa, kasztan			11,00	13,53	

Płyta chodnikowa 40 x 40 x 5 cm

faza

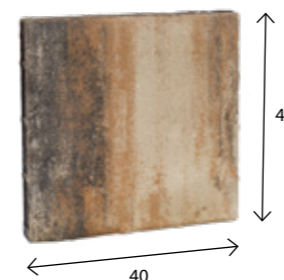

wymiar [cm]	szt. / paleta	zakład	szt./m ²	waga 1 szt. [kg]	waga palety [kg]
40 x 40 x 5	72	Charsznica	6,25	17	1230
kolor			cena zł/szt.		
			netto	brutto	
terra, piryt, onyks, andezyt, pastello, barwy jesieni, lawa, kasztan			12,00	14,76	

Metropolis 4 cm

mikrofaza

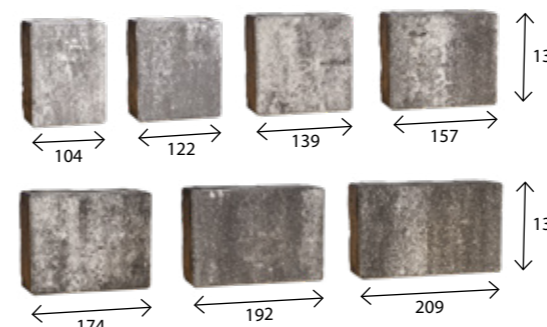

wymiar [mm]	szt. / paleta	zakład	m ² /paleta	waga palety [kg]
104 x 139	112	Charsznica	17,36	1530
122 x 139	112			
139 x 139	112			
157 x 139	112			
174 x 139	112			
192 x 139	112			
209 x 139	112			
kolor			cena zł/m ²	
			netto	brutto
terra, piryt, onyks, andezyt, pastello, barwy jesieni, lawa, kasztan			55,00	67,65

Akropolis 6 cm

bez fazy

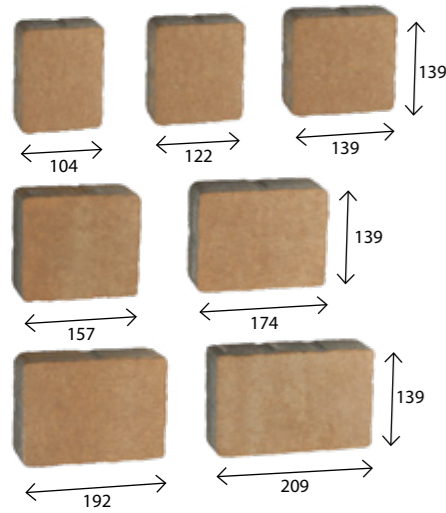

wymiar [mm]	szt. / paleta	zakład	m ² /paleta	waga palety [kg]
104 x 139	70	Chyżne Charsznica	10,85	1430
122 x 139	70			
139 x 139	70			
157 x 139	70			
174 x 139	70			
192 x 139	70			
209 x 139	70			
kolor			cena zł/m ²	
terra, piryt, onyks, andezyt, pastello, barwy jesieni, lawa, kasztan			netto	brutto
			61,00	75,03

Granit 6 cm

bez fazy

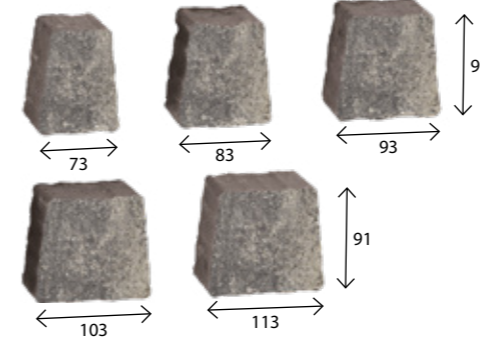

wymiar [mm]	szt. / paleta	zakład	m ² /paleta	waga palety [kg]
73 x 53 x 91	240	Charsznica	10,50	1450
83 x 63 x 91	300			
93 x 73 x 91	210			
103 x 83 x 91	330			
113 x 93 x 91	180			
kolor			cena zł/m ²	
terra, piryt, onyks, andezyt, pastello, barwy jesieni, lawa, kasztan			netto	brutto
			61,00	75,03

Arto 6 cm

bez fazy

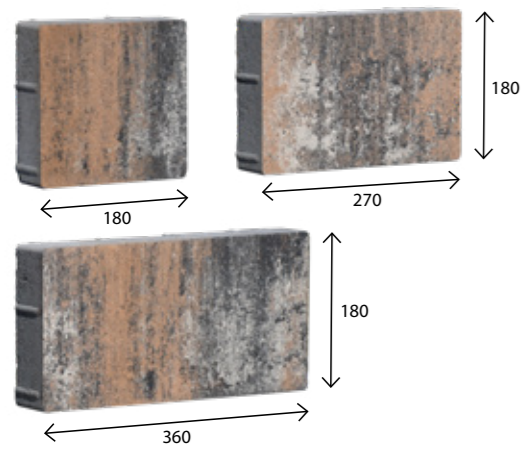

wymiar [mm]	szt. / paleta	zakład	m ² /paleta	waga palety [kg]
180 x 180	60	Charsznica	10,50	1340
270 x 180	70			
360 x 180	80			
kolor			cena zł/m ²	
terra, piryt, onyks, andezyt, pastello, barwy jesieni, lawa, kasztan			netto	brutto
			66,00	81,18

Metropolis 6 cm

mikrofaza

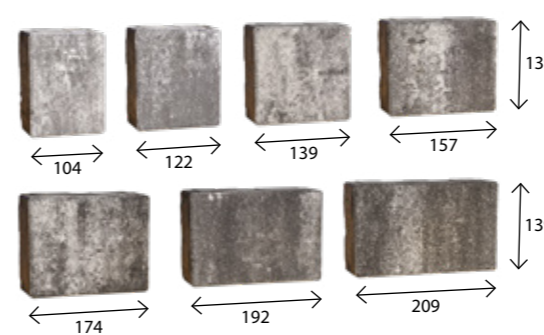

wymiar [mm]	szt. / paleta	zakład	m ² /paleta	waga palety [kg]
104 x 139	70	Chyżne Charsznica	10,85	1430
122 x 139	70			
139 x 139	70			
157 x 139	70			
174 x 139	70			
192 x 139	70			
209 x 139	70			
kolor			cena zł/m ²	
terra, piryt, onyks, andezyt, pastello, barwy jesieni, lawa, kasztan			netto	brutto
			61,00	75,03

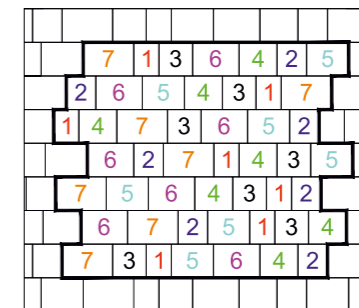

Przykładowy sposób ułożenia kostek Metropolis

Cegła 6 cm

bez fazy

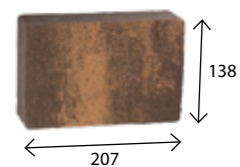

wymiar [mm]	szt. / paleta	zakład	m ² /paleta	waga palety [kg]
207 x 138	360	Charsznica	10,30	1405
kolor			cena zł/m ²	
terra, piryt, onyks, andezyt, pastello, barwy jesieni, lawa, kasztan			netto	brutto
			61,00	75,03

Parko 6 cm

bez fazy

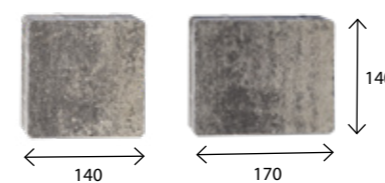

wymiar [mm]	szt. / paleta	zakład	m ² /paleta	waga palety [kg]
140 x 140	240	Charsznica	10,40	1380
170 x 140	240			
kolor			cena zł/m ²	
terra, piryt, onyks, andezyt, pastello, barwy jesieni, lawa, kasztan			netto	brutto
			61,00	75,03

Patio 6 cm

mikrofaza

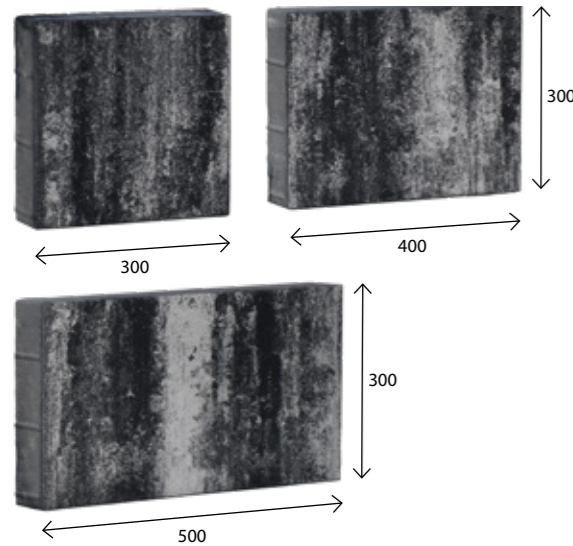

wymiar [mm]	szt. / paleta	zakład	m ² /paleta	waga palety [kg]
300 x 300	30	Charsznica	10,80	1340
400 x 300	30			
500 x 300	30			
kolor		cena zł/m ²		
		netto	brutto	
terra, piryt, onyks, andezyt, pastello, barwy jesieni, lawa, kasztan		66,00	81,18	

Trento 6 cm

bez fazy

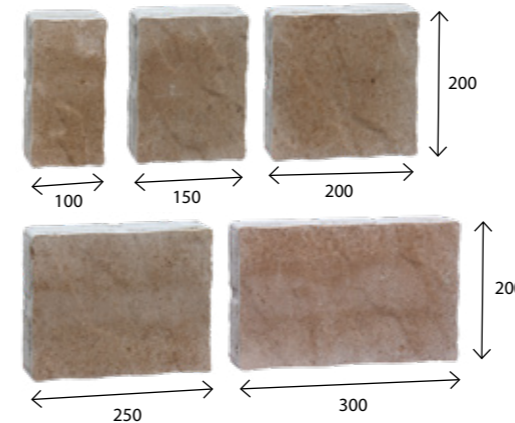

wymiar [mm]	szt. / paleta	zakład	m ² /paleta	waga palety [kg]
100 x 200	50	Turany	9,20	1320
150 x 200	70			
200 x 200	70			
250 x 200	30			
300 x 200	30			
kolor		cena zł/m ²		
		netto	brutto	
terra, piryt, onyks, andezyt, pastello, barwy jesieni, lawa, kasztan		71,00	87,33	

Wizja 6 cm

mikrofaza

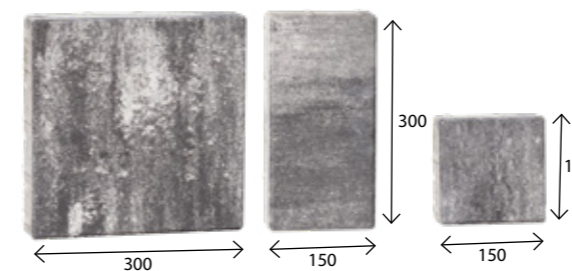

wymiar [mm]	szt. / paleta	zakład	m ² /paleta	waga palety [kg]
150 x 150	60	Chyżne Charsznica	10,80	1420
300 x 150	70			
300 x 300	70			
kolor		cena zł/m ²		
		netto	brutto	
terra, piryt, onyks, andezyt, pastello, barwy jesieni, lawa, kasztan		66,00	81,18	

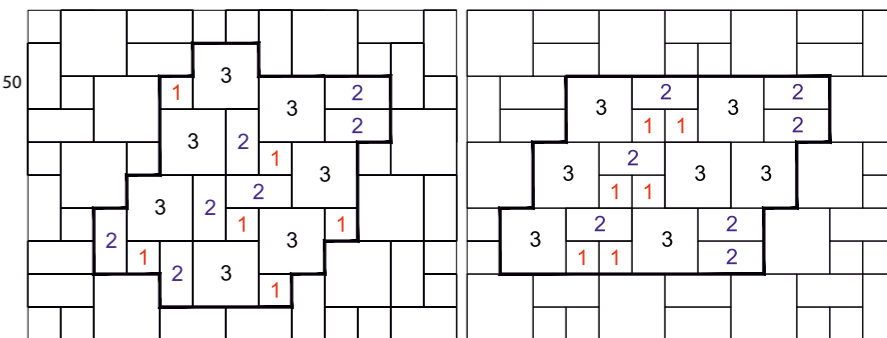

Przykładowe sposoby ułożenia kostek Wizja

Sasso 6 cm

bez fazy

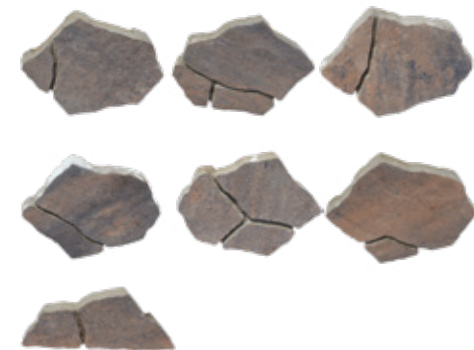

wymiar	zakład	m ² /paleta	waga palety [kg]
zestaw 8 elementów	Turany	9,34	1340
kolor		cena zł/m ²	
		netto	brutto
terra, piryt, onyks, pastello, lawa, kasztan		71,00	87,33

Ułożenie kostek Sasso

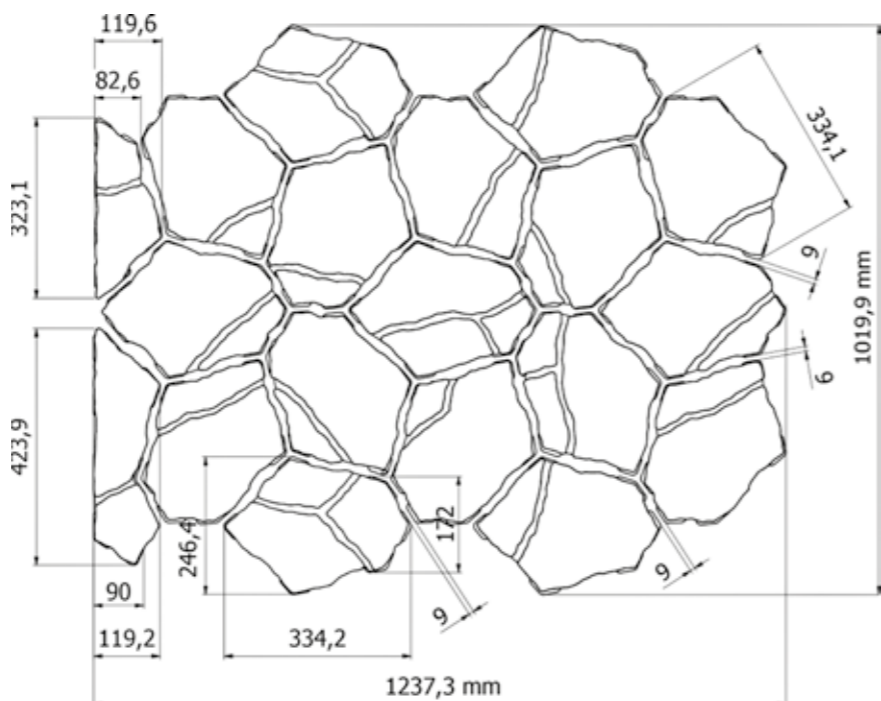

Zaprawa Rompox® Easy do fugowania płyt Sasso znajduje się na str. 89

City Park 7 cm

bez fazy

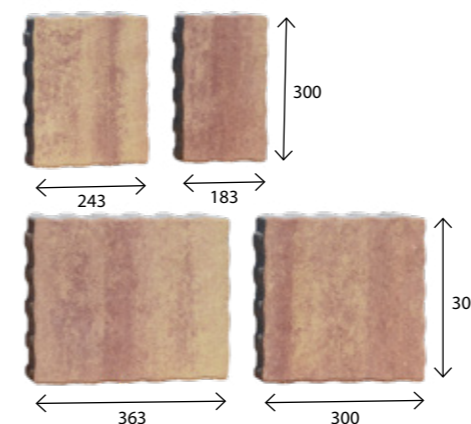

wymiar [mm]	szt. / paleta	zakład	m ² /paleta	waga palety [kg]
183 x 300	30	Charsznica	9,73	1460
243 x 300	30			
300 x 300	30			
363 x 300	30			
kolor		cena zł/m ²		
		netto	brutto	
terra, piryt, onyks, andezyt, pastello, barwy jesieni, lawa, kasztan		72,00	88,56	

Via Strada 7 cm

bez fazy

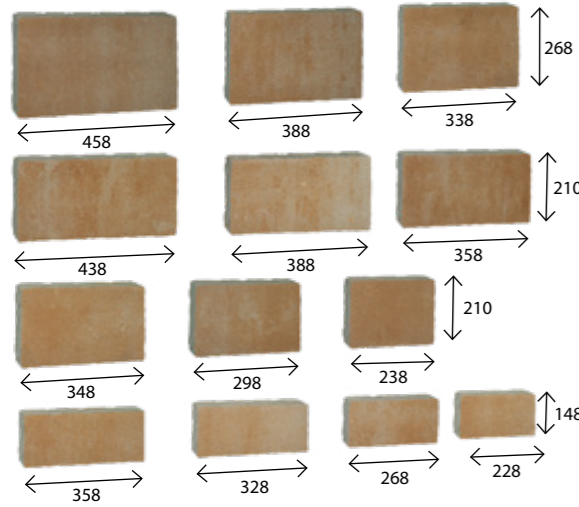

wymiar [mm]	szt. / paleta	zakład	m ² /paleta	waga palety [kg]			
458 x 268	10	Turany Charsznica	9,92	1560			
338 x 268	10						
388 x 268	10						
298 x 210	10						
238 x 210	10						
348 x 210	10						
388 x 210	10						
358 x 210	10						
438 x 210	10						
328 x 148	10						
228 x 148	10						
358 x 148	10						
268 x 148	10						
kolor					cena zł/m ²		
					netto	brutto	
terra, piryt, onyks, andezyt, pastello, barwy jesieni, lawa, kasztan					72,00	88,56	

Akropolis 8 cm

bez fazy

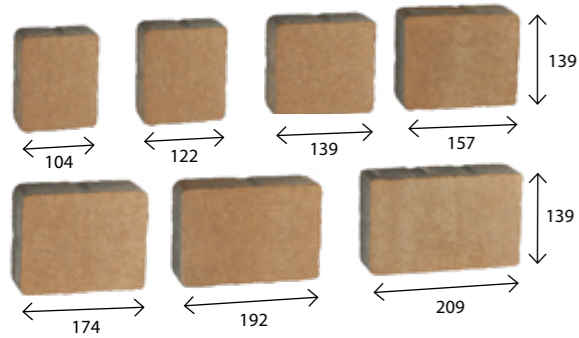

wymiar [mm]	szt. / paleta	zakład	m ² /paleta	waga palety [kg]
104 x 139	56	Chyżne Charsznica	8,68	1440
122 x 139	56			
139 x 139	56			
157 x 139	56			
174 x 139	56			
192 x 139	56			
209 x 139	56			
kolor				
			netto	brutto
terra, piryt, onyks, andezyt, pastello, barwy jesieni, lawa, kasztan			72,00	88,56

Aleja 8 cm

bez fazy

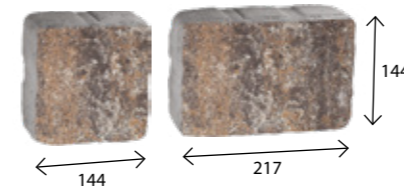

wymiar [mm]	szt. / paleta	zakład	m ² /paleta	waga palety [kg]
144 x 144	192	Chyżne	8,00	1380
217 x 144	128			
kolor			cena zł/m ²	
			netto	brutto
terra, piryt, onyks, pastello, lawa, kasztan, andezyt			72,00	88,56

Arteria 8 cm

mikrofaza

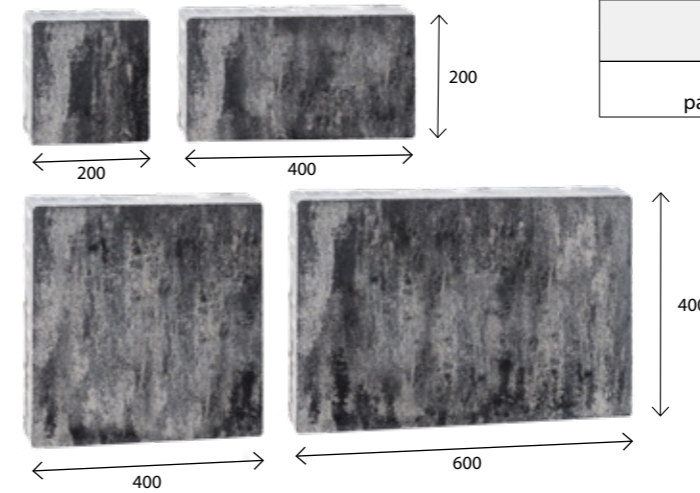

wymiar [mm]	szt. / paleta	zakład	m ² /paleta	waga palety [kg]
200 x 200	16	Charsznica	9,60	1650
400 x 200	32			
400 x 400	16			
600 x 400	16			
kolor			cena zł/m ²	
			netto	brutto
terra, piryt, onyks, andezyt, pastello, barwy jesieni, lawa, kasztan			77,00	94,71

Bulwar 8 cm

mikrofaza

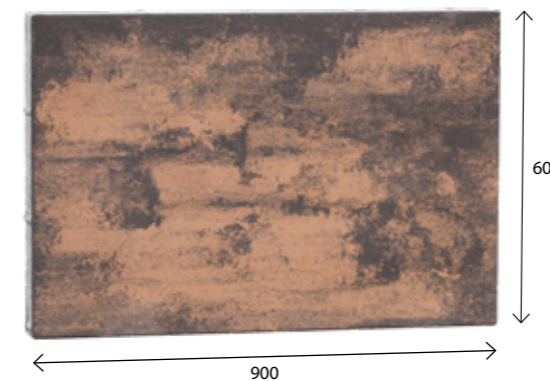

wymiar [mm]	m ² / paleta	zakład	szt. / paleta	waga palety [kg]
900 x 600	8,64	Charsznica	16	1540
kolor			cena zł/szt.	
			netto	brutto
terra, piryt, onyks, andezyt, pastello, barwy jesieni, lawa, kasztan			54,00	66,42



Via Strada - pastello

Futuro 8 cm

bez fazy

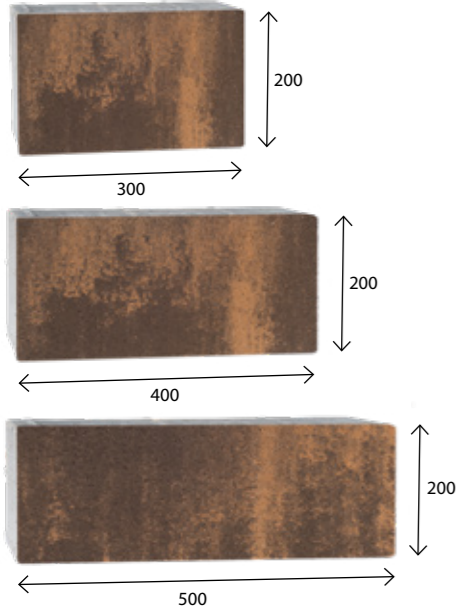

wymiar [mm]	szt. / paleta	zakład	m ² /paleta	waga palety [kg]
300 x 200	32	Charsznica	7,68	1380
400 x 200	32			
500 x 200	32			
kolor		cena zł/m ²		
		netto	brutto	
terra, piryt, onyks, andezyt, pastello, barwy jesieni, lawa, kasztan		77,00	94,71	

Holland I bezfazowy 8 cm

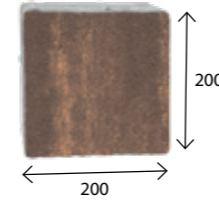

wymiar [mm]	szt. / paleta	zakład	m ² /paleta	waga palety [kg]
200 x 200	192	Charsznica	7,68	1360
kolor		cena zł/m ²		
		netto	brutto	
terra, piryt, onyks, andezyt, pastello, barwy jesieni, lawa, kasztan		72,00	88,56	

Patio 8 cm

mikrofaza

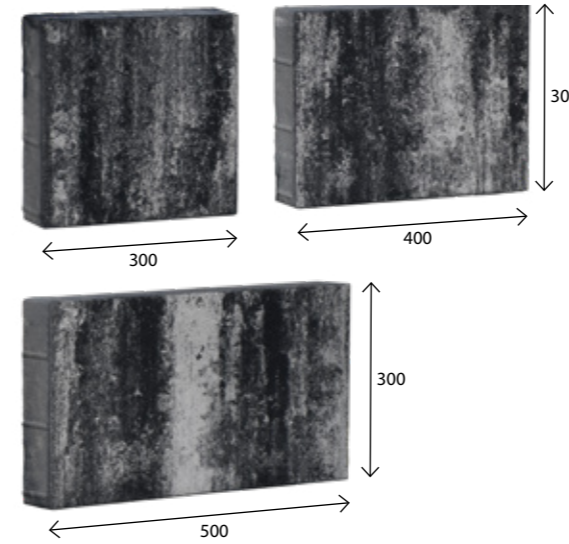

wymiar [mm]	szt. / paleta	zakład	m ² /paleta	waga palety [kg]
300 x 300	24	Charsznica	8,64	1400
400 x 300	24			
500 x 300	24			
kolor		cena zł/m ²		
		netto	brutto	
terra, piryt, onyks, andezyt, pastello, barwy jesieni, lawa, kasztan		77,00	94,71	

Futuro Grande 8 cm

bez fazy

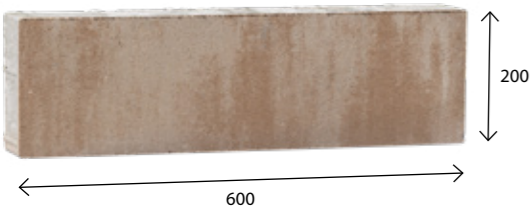

wymiar [mm]	szt. / paleta	zakład	m ² /paleta	waga palety [kg]
600 x 200	64	Charsznica	7,68	1380
kolor		cena zł/m ²		
		netto	brutto	
terra, piryt, onyks, andezyt, pastello, barwy jesieni, lawa, kasztan		77,00	94,71	

Futuro Quadro 8 cm

bez fazy

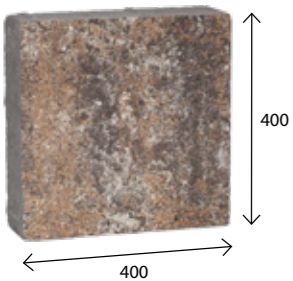

wymiar [mm]	szt. / paleta	zakład	m ² /paleta	waga palety [kg]
400 x 400	48	Charsznica	7,68	1360
kolor		cena zł/m ²		
		netto	brutto	
terra, piryt, onyks, pastello, lawa, kasztan		77,00	94,71	



Patio - onyks

Replico to linia unikalnych produktów wykonanych w technologii wetcast (odpowiednio zawibrowany mokry odlew w formach), która pozwala uzyskać dowolną formę i fakturę np. drewna lub kamienia. Produkcja wetcast nie pozwala na uzyskanie idealnie równych wysokości i długości płyt. Są one zbliżone, ale mogą wystąpić minimalne różnice rzędu 1-2 mm. Konieczne jest więc ręczne układanie z użyciem gumowych narzędzi oraz z korygowaniem grubości podsypki.

UWAGA: Stanowczo zalecamy przed wbudowaniem zaimpregnować powierzchnię produktów. Impregnaty oraz środki do czyszczenia znajdują się na str. 86-88.

Kolorystyka Pniaka



Akacja



Orzech

Kolorystyka Deski Molo



Szary



Piaskowy

Kolorystyka Trawertynu

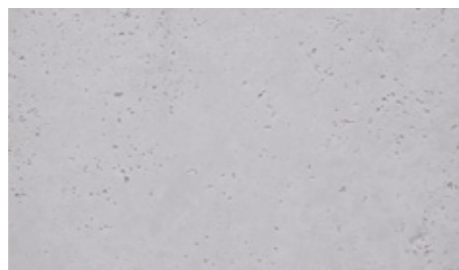

Szary



Żółty



Piaskowy

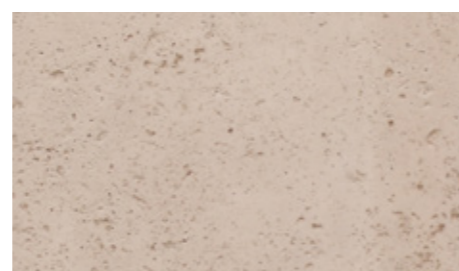

Kremowy

Pniak



wymiar [cm]	szt. / paleta	zakład	szt./m ²	waga 1 szt. [kg]	waga palety [kg]
Ø 37-39 x 3,5	50	Chyżne	6,67	7,9	405
kolor			cena zł/szt.		
			netto	brutto	
akacja, orzech			22,00	27,06	

Deska Antico

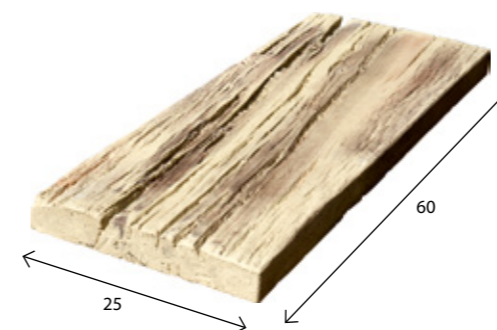

wymiar [cm]	szt. / paleta	zakład	szt./m ²	waga 1 szt. [kg]	waga palety [kg]
60 x 25 x 4	50	Chyżne	6,67	12,5	625
kolor			cena zł/szt.		
			netto	brutto	
akacja			25,00	30,75	



Pniak - akacja



Deska Antico - akacja

Deska Molo

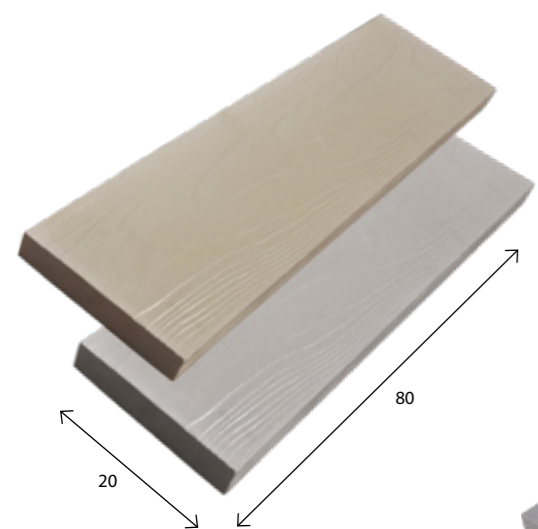

wymiar [cm]	szt. / paleta	zakład	szt./m ²	waga 1 szt. [kg]	waga palety [kg]
80 x 20 x 4	48	Chyżne	6,25	11,33	544
kolor			cena zł/szt.		
			netto	brutto	
szary, piaskowy			25,00	30,75	



Płyty Trawertyn - piaskowy, kremowy

produkt	wymiary [cm]	szt. / paleta	zakład	szt./m ²	waga 1 szt.	waga palety	kolor	cena zł/szt.	
								netto	brutto
Płyta Trawertyn Typ A	60 x 60 x 4	24	Chyżne	2,82	31	744	szary, żółty, piaskowy, kremowy	52,00	63,96
Płyta Trawertyn Typ B	60 x 40 x 4	24	Chyżne	4,23	22,5	540	szary, żółty, piaskowy, kremowy	35,00	43,05
Płyta Trawertyn Typ C	40 x 40 x 4	48	Chyżne	6,37	12,5	600	szary, żółty, piaskowy, kremowy	28,00	34,44
Płyta Trawertyn Typ D	40 x 20 x 4	48	Chyżne	12,82	6,2	298	szary, żółty, piaskowy, kremowy	15,00	18,45
Płyta Trawertyn Typ E	20 x 20 x 4	250	Chyżne	26,31	3	750	szary, żółty, piaskowy, kremowy	9,00	11,07

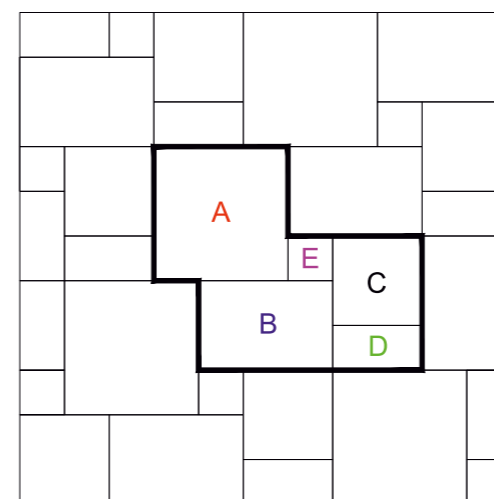

Przykładowy sposób ułożenia Trawertynu

- A - 60 x 60 mm
- B - 60 x 40 mm
- C - 40 x 40 mm
- D - 40 x 20 mm
- E - 20 x 20 mm

Ogrodzenie Moderna składa się z jednego typu pustaka i dedykowanemu mu daszka płaskiego z gładkim licem. Modułowa konstrukcja sprawia, że budowa ogrodzenia jest szybka i prosta. Moderna jest też idealnym rozwiązaniem do różnego rodzaju projektów ogrodowych: może pełnić funkcję podmurówki, służyć jako obrzeża klombów lub do konstrukcji donic. Wibroprasowane, barwione w masie pustaki są hydrofobizowane. Wymiary są kalibrowane na wysokość. Trwałość i funkcjonalność ogrodzenia Moderna spełnia najwyższe standardy, co sprawia, że jest idealnym wyborem zarówno dla klientów indywidualnych, jak i firm i instytucji.

UWAGA: Stanowczo zalecamy po wybudowaniu zaimpregnować powierzchnię produktów. Impregnaty oraz środki do czyszczenia murków i ogrodzeń znajdują się na str. 86-88.

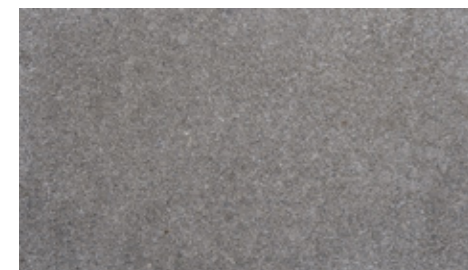

Szary

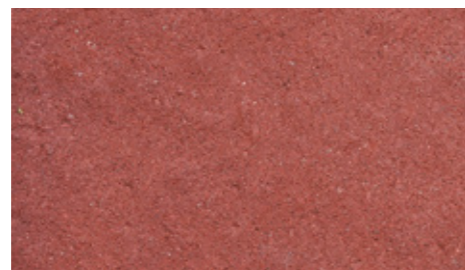

Czerwony

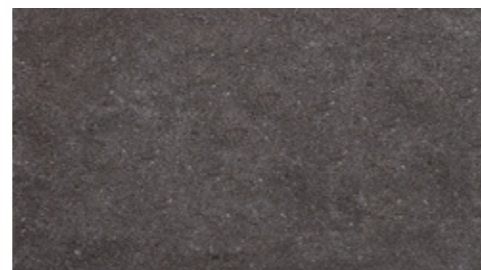

Czarny

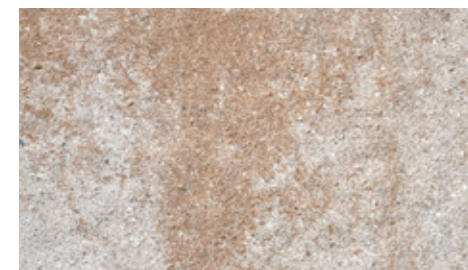

Pastello

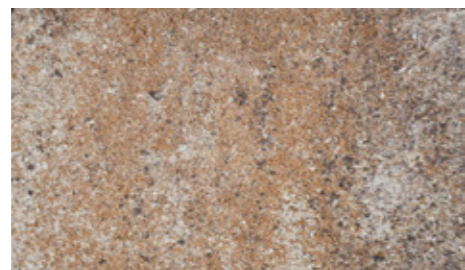

Terra

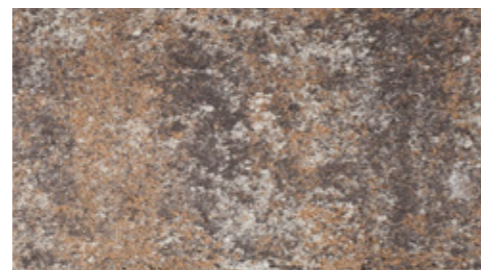

Piryt

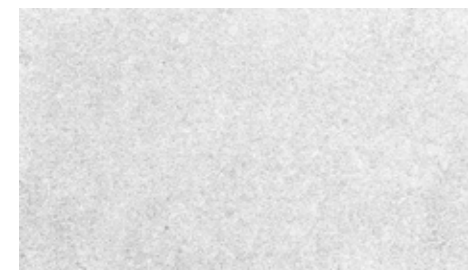

Biały



Andezyt

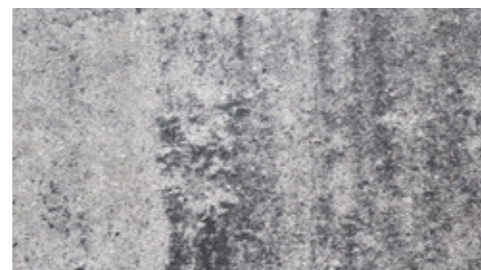

Onyks



Barwy jesieni



Lawa

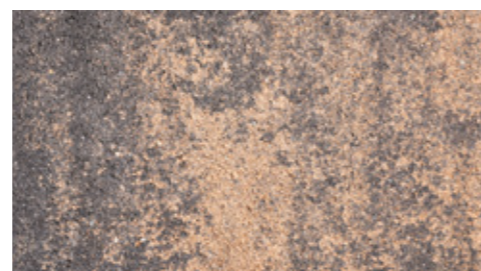

Kasztan

Bloczek słupkowy/cokołowy

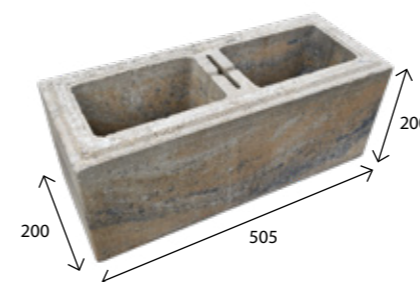

wymiar [mm]	szt. / paleta	zakład	szt./mb	waga 1 szt. [kg]	waga palety [kg]
200 x 505 x 200	50	Chyżne	1,98	22,4	1120
kolor			cena zł/szt.		
			netto	brutto	
szary			21,00	25,83	
czerwony, czarny			23,00	28,29	
pastello, kasztan, barwy jesieni, biały, lawa, andezyt, terra, piryt, onyks			25,50	31,37	

Daszek Moderna



wymiar [mm]	szt. / paleta	zakład	szt./mb	waga 1 szt. [kg]	waga palety [kg]
200 x 505 x 50	120	Chyżne	1,98	10,0	1250
kolor			cena zł/szt.		
			netto	brutto	
szary			21,00	25,83	
czerwony, czarny			23,00	28,29	
pastello, kasztan, barwy jesieni, biały, lawa, andezyt, terra, piryt, onyks			25,50	31,37	



Ogrodzenie Moderna - pastello

Ogrodzenia Orawa cechuje wyrazista estetyka kamiennego bloku oraz prosty i szybki montaż. Wibroprasowane pustaki posiadają ozdobne, łupane lico, które imituje kolorem i strukturą naturalny kamień, nadając ogrodzeniu ponadczasowy charakter. Wszystkie elementy są kalibrowane na wysokość, a wysoka jakość hydrofobizowanego i barwionego w masie betonu wzbogaconego kruszywem gwarantuje atrakcyjny wygląd ogrodzenia na lata.

UWAGA: Stanowczo zalecamy po wybudowaniu zaimpregnować powierzchnię produktów. Impregnaty oraz środki do czyszczenia murków i ogrodzeń znajdują się na str. 86-88.



Szary



Czerwony

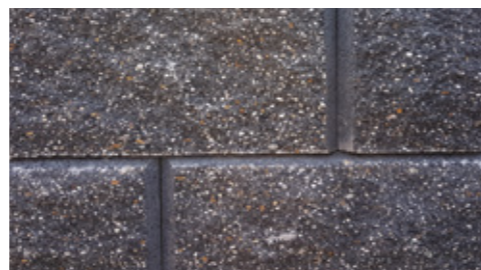

Czarny

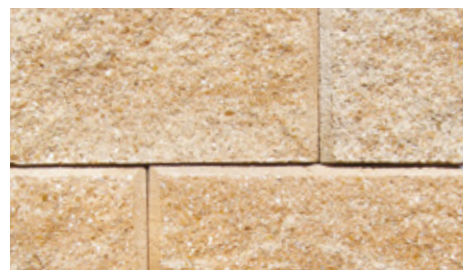

Pastello

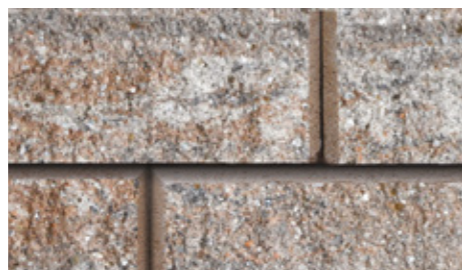

Terra

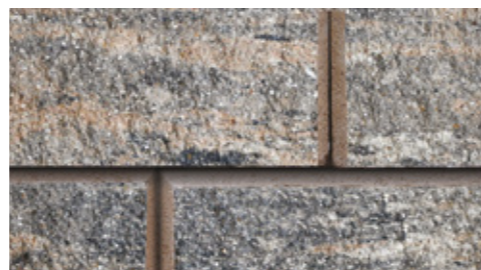

Piryt



Biały

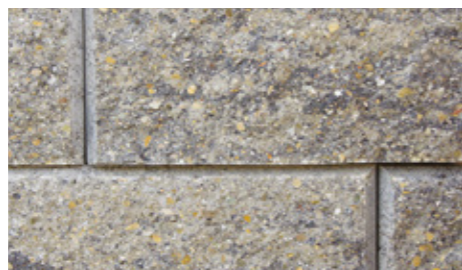

Andezyt



Onyks



Barwy jesieni



Lawa

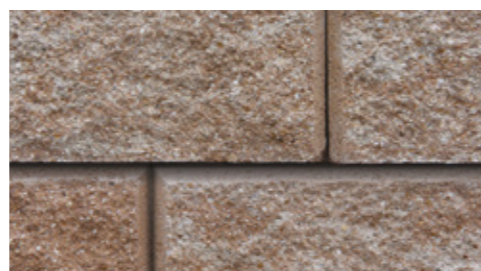

Kasztan

Bloczek słupkowy 220 i 370

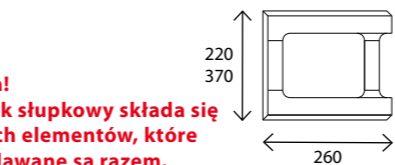
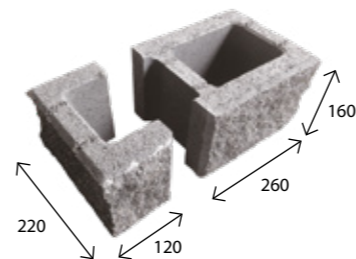

Uwaga!
Bloczek słupkowy składa się z dwóch elementów, które sprzedawane są razem.

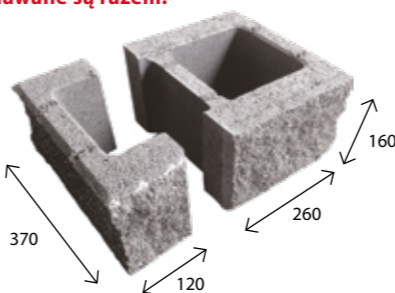

Bloczek cokołowy 220 i 370

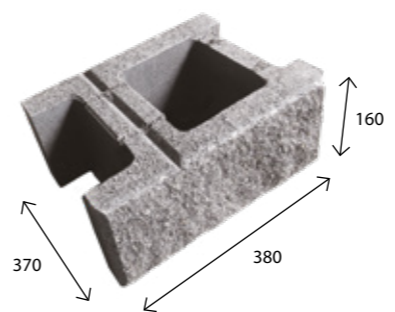
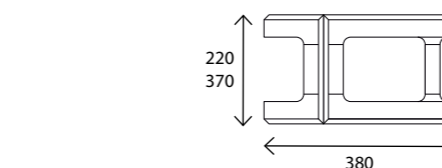
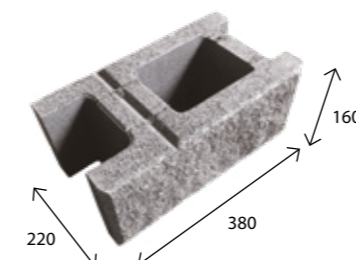

Bloczek słupkowy 220

wymiar [mm]	szt. / paleta	zakład	waga 1 szt. [kg]	waga palety [kg]
220 x 120 x 160 mały	80	Chyżne	5,00 mały	1300
220 x 260 x 160 duży	80		11,00 duży	
kolor			cena zł/szt.	
			netto	brutto
szary			15,00	18,45
czerwony, czarny			16,00	19,68
pastello, kasztan, barwy jesieni, biały, terra, piryt, onyks, lawa, andezyt			19,00	23,37

Bloczek słupkowy 370

wymiar [mm]	szt. / paleta	zakład	waga 1 szt. [kg]	waga palety [kg]
370 x 120 x 160 mały	48	Chyżne	6,50 mały	1300
370 x 260 x 160 duży	48		15,00 duży	
kolor			cena zł/szt.	
			netto	brutto
szary			20,00	24,60
czerwony, czarny			21,00	25,83
pastello, kasztan, barwy jesieni, biały, terra, piryt, onyks, lawa, andezyt			24,00	29,52

Bloczek cokołowy 220

wymiar [mm]	szt. / paleta	zakład	szt./mb	waga 1 szt. [kg]	waga palety [kg]
220 x 380 x 160	80	Chyżne	2,64	16,00	1300
kolor			cena zł/szt.		
			netto	brutto	
szary			14,00	17,22	
czerwony, czarny			15,00	18,45	
pastello, kasztan, barwy jesieni, biały, terra, piryt, onyks, lawa, andezyt			18,00	22,14	

Bloczek cokołowy 370

wymiar [mm]	szt. / paleta	zakład	szt./mb	waga 1 szt. [kg]	waga palety [kg]
370 x 380 x 160	48	Chyżne	2,64	21,50	1050
kolor			cena zł/szt.		
			netto	brutto	
szary			19,00	23,37	
czerwony, czarny			20,00	24,60	
pastello, kasztan, barwy jesieni, biały, terra, piryt, onyks, lawa, andezyt			23,00	28,29	

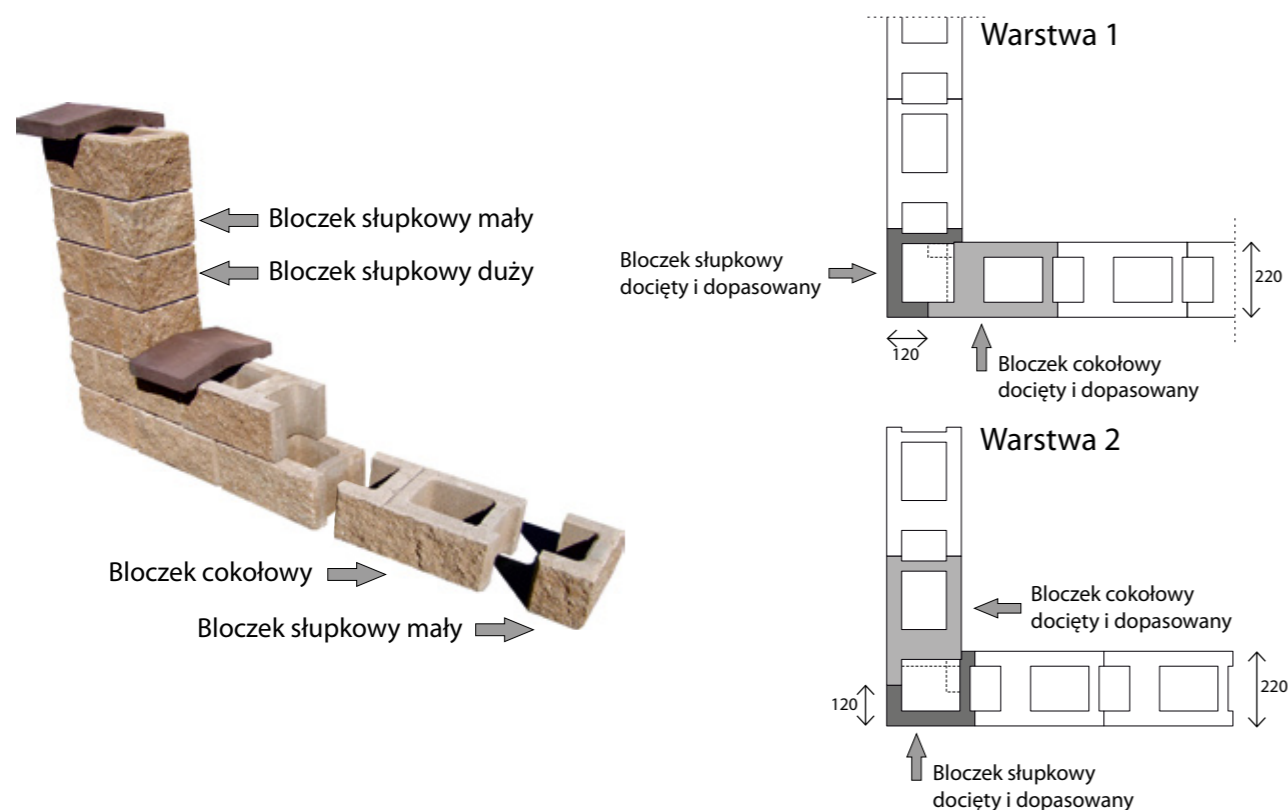

Daszek płaski



* Pełna oferta daszków płaskich znajduje się na str. 44-45.

Daszek Orawa 220 i 370

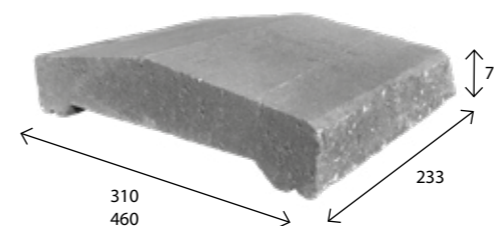

Daszek Orawa 220

wymiar [mm]	szt. / paleta	zakład	waga 1 szt. [kg]	waga palety [kg]
310 x 233 x 70	108	Chyżne	7,1	797
kolor			cena zł/szt.	
szary			netto	brutto
			14,00	17,22
czerwony, czarny, ciemny brąz, jasny brąz,			16,00	19,68

Daszek Orawa 370

wymiar [mm]	szt. / paleta	zakład	waga 1 szt. [kg]	waga palety [kg]
460 x 233 x 70	76	Chyżne	11,5	894
kolor			cena zł/szt.	
szary			netto	brutto
			20,00	24,60
czerwony, czarny, ciemny brąz, jasny brąz			23,00	28,29



Ogrodzenie Orawa - piryt



Ogrodzenie Orawa - pastel

Daszek dwustronnie łupany

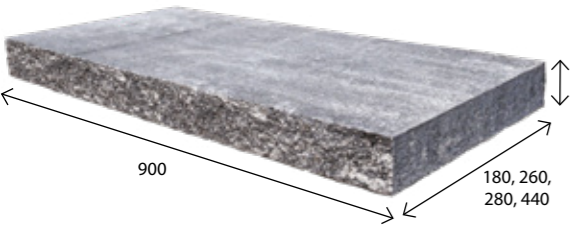

Cegła Country

wymiar [mm]	zakład	szt./mb	waga 1 szt. [kg]
180 x 900 x 75	Chyżne	1,11	26,4
kolor	cena zł/szt.		
	netto	brutto	
szary		40,00	49,20
czerwony, czarny		42,00	51,66
pastello, barwy jesieni, kasztan, biały, lawa, andezyt, piryt, onyks, terra		44,00	54,12

Bloczek/Płytki Country 20

wymiar [mm]	zakład	szt./mb	waga 1 szt. [kg]
260 x 900 x 75	Chyżne	1,11	38,1
kolor	cena zł/szt.		
	netto	brutto	
szary		47,00	57,81
czerwony, czarny		49,00	60,27
pastello, barwy jesieni, kasztan, biały, lawa, andezyt, piryt, onyks, terra		52,00	63,96

Orawa 220

wymiar [mm]	zakład	szt./mb	waga 1 szt. [kg]
280 x 900 x 75	Chyżne	1,11	41,1
kolor	cena zł/szt.		
	netto	brutto	
szary		49,00	60,27
czerwony, czarny		52,00	63,96
pastello, barwy jesieni, kasztan, biały, lawa, andezyt, piryt, onyks, terra		55,00	67,65

Orawa 370

wymiar [mm]	zakład	szt./mb	waga 1 szt. [kg]
440 x 900 x 75	Chyżne	1,11	64,50
kolor	cena zł/szt.		
	netto	brutto	
szary		80,00	98,40
czerwony, czarny		84,00	103,32
pastello, barwy jesieni, kasztan, biały, lawa, andezyt, piryt, onyks, terra		88,00	108,24

Daszek trójstronnie łupany startowy

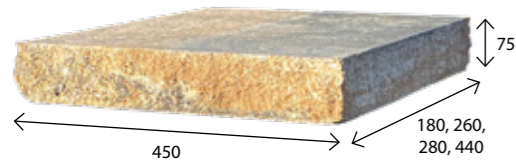

Cegła Country

wymiar [mm]	zakład	szt./mb	waga 1 szt. [kg]
180 x 450 x 75	Chyżne	2,22	13,2
kolor	cena zł/szt.		
	netto	brutto	
szary		26,00	31,98
czerwony, czarny		27,00	33,21
pastello, barwy jesieni, kasztan, biały, lawa, andezyt, piryt, onyks, terra		28,00	34,44

Bloczek/Płytki Country 20

wymiar [mm]	zakład	szt./mb	waga 1 szt. [kg]
260 x 450 x 75	Chyżne	2,22	19,1
kolor	cena zł/szt.		
	netto	brutto	
szary		30,00	36,90
czerwony, czarny		31,00	38,13
pastello, barwy jesieni, kasztan, biały, lawa, andezyt, piryt, onyks, terra		32,00	39,36

Daszek trójstronnie łupany startowy

Orawa 220

wymiar [mm]	zakład	szt./mb	waga 1 szt. [kg]
280 x 450 x 75	Chyżne	2,22	20,5
kolor	cena zł/szt.		
	netto	brutto	
szary		31,00	38,13
czerwony, czarny		32,00	39,36
pastello, barwy jesieni, kasztan, biały, lawa, andezyt, piryt, onyks, terra		33,00	40,59

Orawa 370

wymiar [mm]	zakład	szt./mb	waga 1 szt. [kg]
440 x 450 x 75	Chyżne	2,22	32,3
kolor	cena zł/szt.		
	netto	brutto	
szary		43,00	52,89
czerwony, czarny		45,00	55,35
pastello, barwy jesieni, kasztan, biały, lawa, andezyt, piryt, onyks, terra		47,00	57,81

Daszek czterostronnie łupany

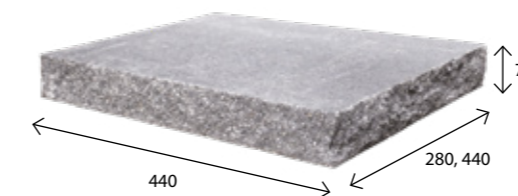

Orawa 220

wymiar [mm]	zakład	szt./mb	waga 1 szt. [kg]
280 x 440 x 75	Chyżne	2,27	20,1
kolor	cena zł/szt.		
	netto	brutto	
szary		34,00	41,82
czerwony, czarny		35,00	43,05
pastello, barwy jesieni, kasztan, biały, lawa, andezyt, piryt, onyks, terra		36,00	44,28

Orawa 370

wymiar [mm]	zakład	szt./mb	waga 1 szt. [kg]
440 x 440 x 75	Chyżne	2,27	31,5
kolor	cena zł/szt.		
	netto	brutto	
szary		46,00	56,58
czerwony, czarny		48,00	59,04
pastello, barwy jesieni, kasztan, biały, lawa, andezyt, piryt, onyks, terra		50,00	61,50

Elementy Systemu Country służą do wznoszenia eleganckich donic, rabat i klombów, niewysokich murków, lekkich obrzeżowań i wielu innych konstrukcji małej architektury, jak meble ogrodowe, siedziska, paleniska czy grille. Bloczki, Płytki i Cegły przypominają wyglądem naturalne kamienie. Powstały w technologii łamania, a następnie obijania barwionych w masie i hydrofobizowanych płyt betonowych. Piękne barwy i naturalne faktury produktów w Systemie Country harmonijnie współgrają z wykonanymi w podobnej technologii Palisadami i Stopniami Cios Skalny. Elementy Systemu Country znakomicie prezentują się w otoczeniu bujnej zieleni w nastrojowych ogrodach.

UWAGA: Stanowczo zalecamy po wybudowaniu zaimpregnować powierzchnię produktów. Impregnaty oraz środki do czyszczenia murków i ogrodzeń znajdują się na str. 86-88.

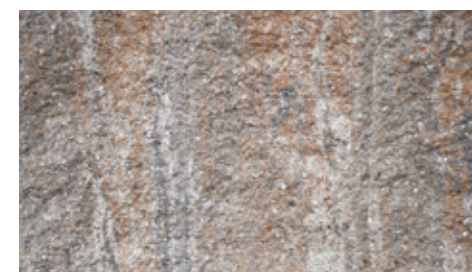

Terra

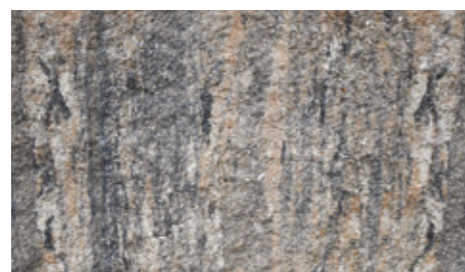

Piryt

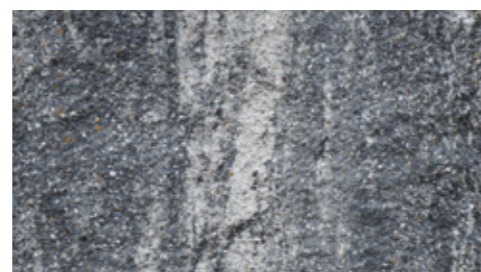

Onyks

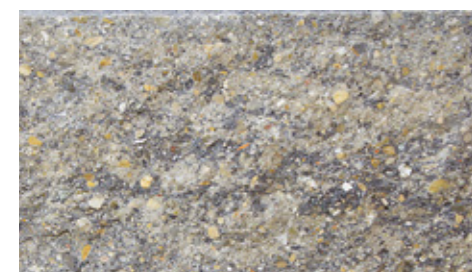

Andezyt



Pastello



Barwy Jesieni

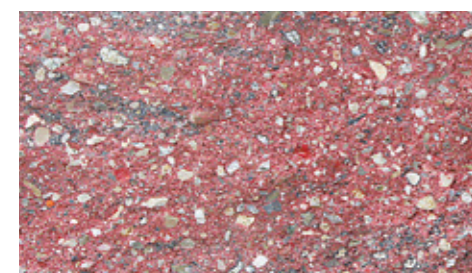

Lawa

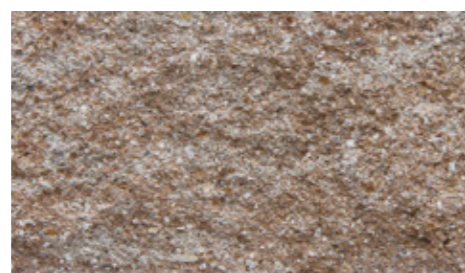

Kasztan

Bloczek Country 20

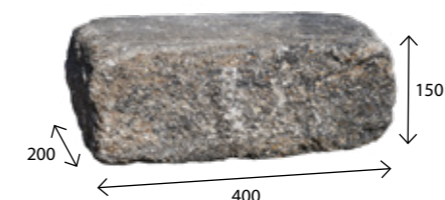
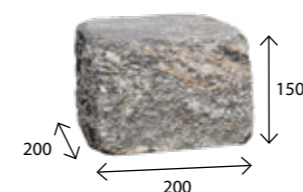

wymiar [mm]	szt. / paleta	zakład	szt./mb	waga 1 szt. [kg]	waga palety [kg]
200 x 200 x 150	120	Chyżne	5	13,04	1530
kolor			cena zł/szt.		
			netto	brutto	
lawa, andezyt, pastello, barwy jesieni, kasztan, piryt, onyks, terra			16,00	19,68	

wymiar [mm]	szt. / paleta	zakład	szt./mb	waga 1 szt. [kg]	waga palety [kg]
200 x 300 x 150	80	Chyżne	3,3	18,60	1530
kolor			cena zł/szt.		
			netto	brutto	
lawa, andezyt, pastello, barwy jesieni, kasztan, piryt, onyks, terra			21,00	25,83	

wymiar [mm]	szt. / paleta	zakład	szt./mb	waga 1 szt. [kg]	waga palety [kg]
200 x 400 x 150	60	Chyżne	2,5	25,16	1530
kolor			cena zł/szt.		
			netto	brutto	
lawa, andezyt, pastello, barwy jesieni, kasztan, piryt, onyks, terra			26,00	31,98	

Płytki Country 20

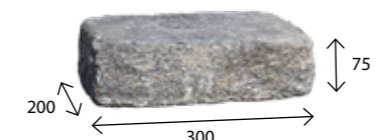
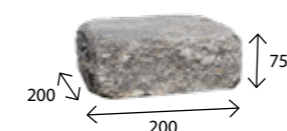

wymiar [mm]	szt. / paleta	zakład	szt./mb	waga 1 szt. [kg]	waga palety [kg]
200 x 200 x 75	192	Chyżne	5	6,50	1270
kolor			cena zł/szt.		
			netto	brutto	
lawa, andezyt, pastello, barwy jesieni, kasztan, piryt, onyks, terra			9,00	11,07	

wymiar [mm]	szt. / paleta	zakład	szt./mb	waga 1 szt. [kg]	waga palety [kg]
200 x 300 x 75	128	Chyżne	3,3	9,30	1210
kolor			cena zł/szt.		
			netto	brutto	
lawa, andezyt, pastello, barwy jesieni, kasztan, piryt, onyks, terra			11,00	13,53	

Cegła Country

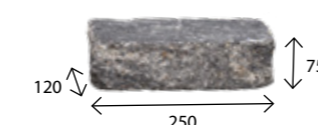

wymiar [mm]	szt. / paleta	zakład	szt./mb	waga 1 szt. [kg]	waga palety [kg]
120 x 250 x 75	240	Chyżne	3,90	4,5	1080
kolor			cena zł/szt.		
			netto	brutto	
lawa, andezyt, pastello, barwy jesieni, kasztan, piryt, onyks, terra			6,50	8,00	

Daszek płaski



* Pełna oferta daszków płaskich znajduje się na str. 44-45.

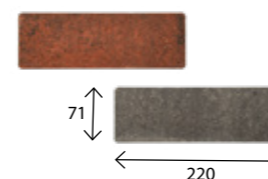

wymiar [mm]	szt. / paleta	zakład	szac.ilość szt./m ²	waga 1 szt. [kg]	waga palety [kg]
71 x 220 x 18	1210	Charsznica	57	0,7	850
kolor			cena zł/szt.		
			netto	brutto	
czerwony, lawa, onyks			1,20	1,48	

Pozostałe kolory na specjalne zamówienie

Wibroprasowane i impregnowane cegielki betonowe stanowią ciekawe i znakomite urozmaicenie aranżacji przestrzeni o detale w formie np. pokryć fragmentów elewacji, okładziny ścienne, cokoliki itp.
Kolorystyka prezentowana jest na str. 10.



Błoczek Country 20 - piryt

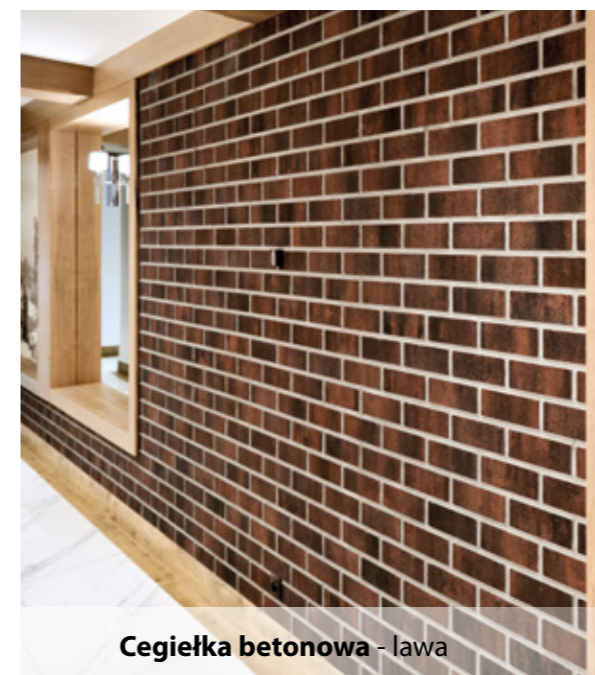

Cegielka betonowa - lawa

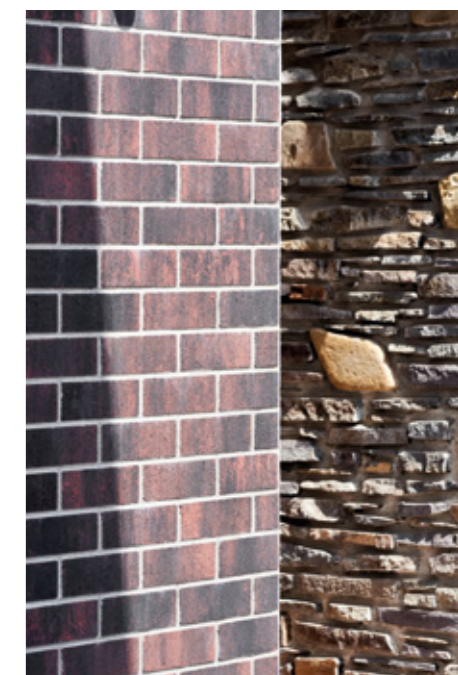

Produkty Cios Skalny powstają w technologii łamania barwionych w masie i hydrofobizowanych płyt betonowych. Przypominają wyglądem naturalne kamienie. Doskonale komponują się z drewnem, ukazując pełnię swoich walorów w otoczeniu bujnej roślinności. Cechują je łupane powierzchnie licowe, barwy kolormix i stykowa zabudowa. Dzięki różnym rozmiarom Minipalisady i Palisady Cios Skalny służą do budowy m.in. obrzeżowań, tarasów, kwietników, niskich murków oporowych i konstrukcji schodów terenowych. Z kolei Stopnie Cios Skalny pozwalają na szybkie wykonanie gotowych schodów, dając też możliwości ich aranżacji w postaci np. biegów wachlarzowych.

UWAGA: Stanowczo zalecamy po wybudowaniu zaimpregnować powierzchnię produktów. Impregnaty oraz środki do czyszczenia murków i ogrodzeń znajdują się na str. 86-88.

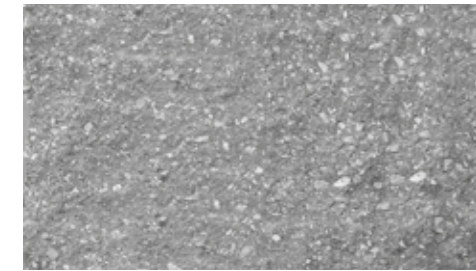

Szary



Czerwony



Czarny

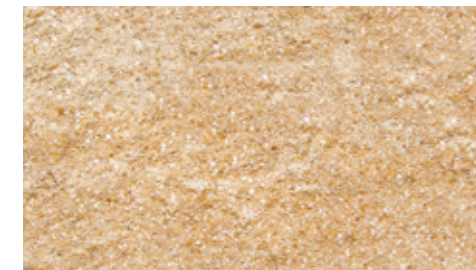

Pastello



Terra

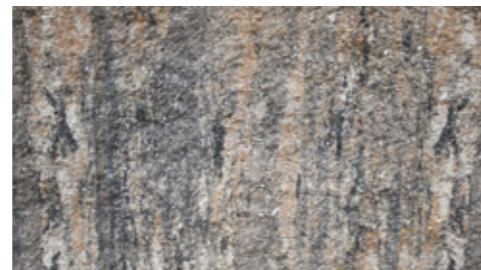

Piryt



Biały

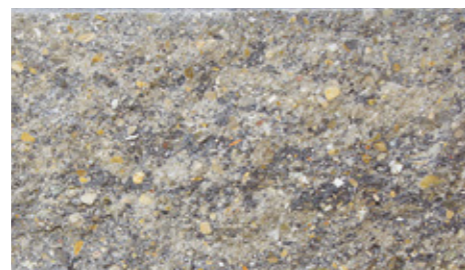

Andezyt



Onyks

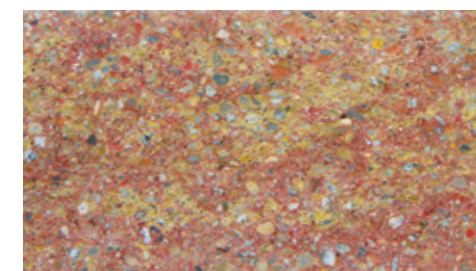

Barwy jesieni

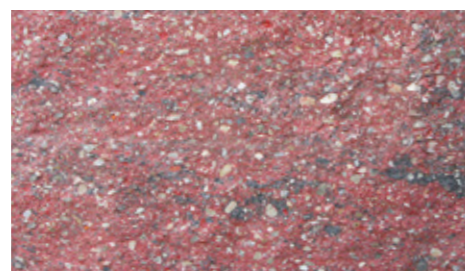

Lawa

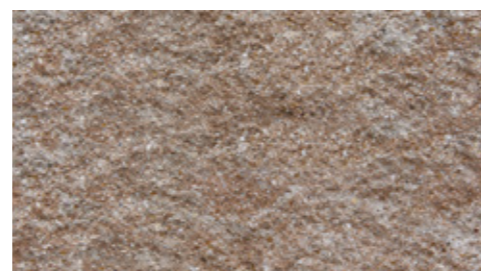

Kasztan

Stopień Gładki

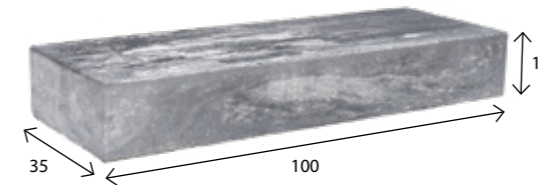

wymiar [cm]	szt. / paleta	zakład	waga 1 szt. [kg]	waga palety [kg]
35 x 100 x 15	12	Charsznica	118	1420
kolor			cena zł/szt.	
			netto	brutto
szary			80,00	98,40
czarny			85,00	104,55
biały, andezyt, onyks, pastello, kasztan			100,00	123,00

Pozostałe kolory na specjalne zamówienie

Stopień Cios Skalny

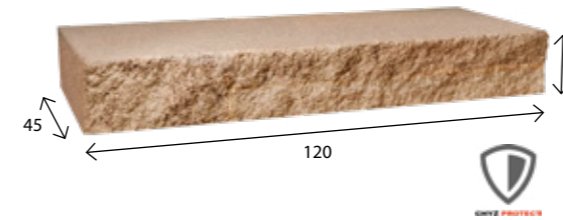

wymiar [cm]	szt. / paleta	zakład	waga 1 szt. [kg]	waga palety [kg]
45 x 120 x 15	10	Chyżne	180	1800
kolor			cena zł/szt.	
			netto	brutto
szary			90	110,70
czerwony, czarny			100	123,00
lawą, andezyt, pastello, barwy jesieni, kasztan, biały, piryt, onyks, terra			120	147,60

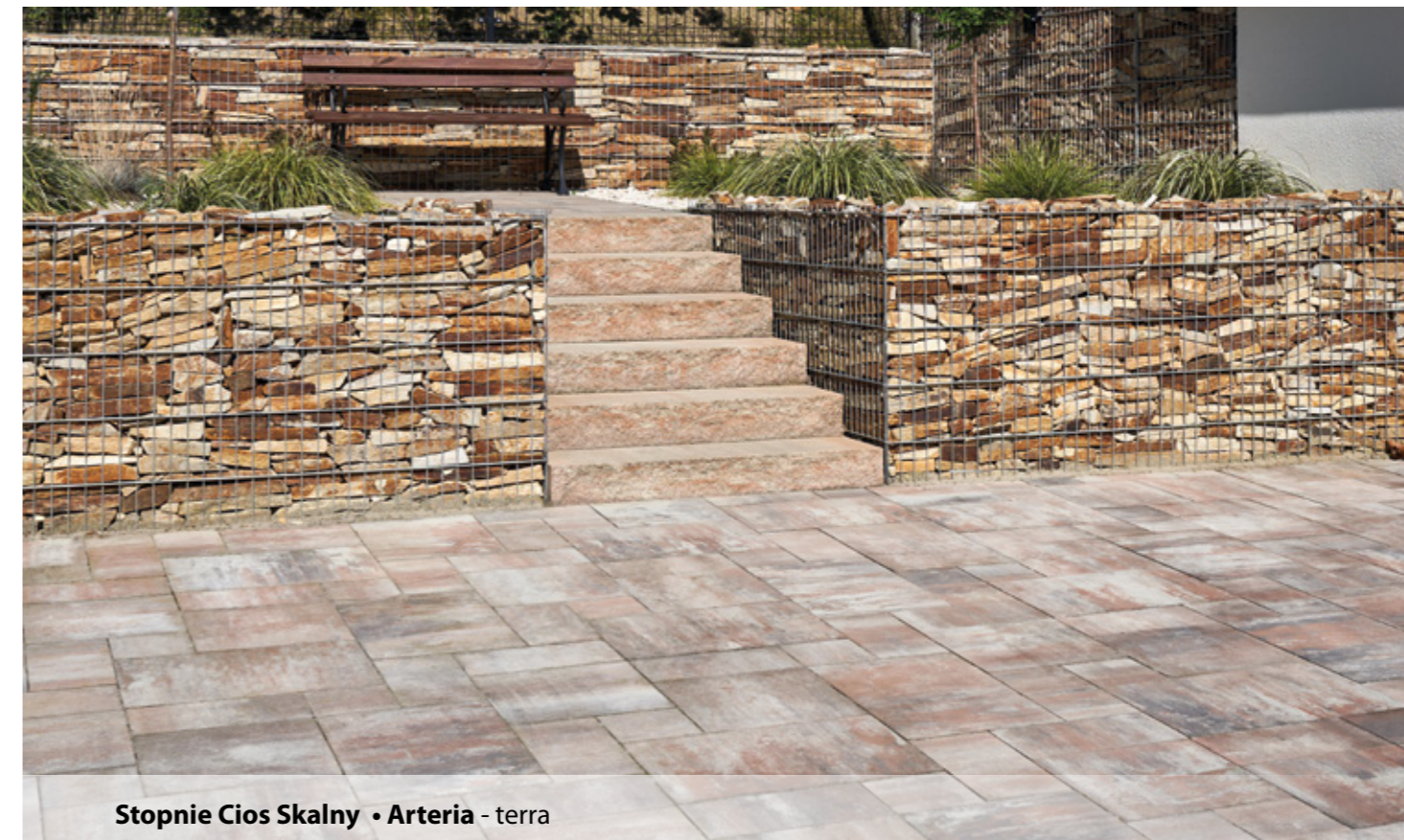

Stopnie Cios Skalny • Arteria - terra

Minipalisada Cios Skalny

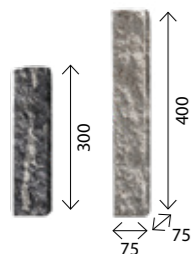

Minipalisada Cios Skalny 30

wymiar [mm]	szt. / paleta	zakład	szt./mb	waga 1 szt. [kg]	waga palety [kg]
75 x 75 x 300	360	Chyżne	13,3	3,80	1390
kolor			cena zł/szt.		
szary			netto	brutto	
czerwony, czarny			7,00	8,61	
pastello, barwy jesieni, kasztan, biały, lawa, andezyt, pirynt, onyks, terra			7,50	9,23	

Minipalisada Cios Skalny 40

wymiar [mm]	szt. / paleta	zakład	szt./mb	waga 1 szt. [kg]	waga palety [kg]
75 x 75 x 400	240	Chyżne	13,3	5,10	1250
kolor			cena zł/szt.		
szary			netto	brutto	
czerwony, czarny			9,50	11,69	
pastello, barwy jesieni, kasztan, biały, lawa, andezyt, pirynt, onyks, terra			10,00	12,30	

Palisada Kwadratowa 40

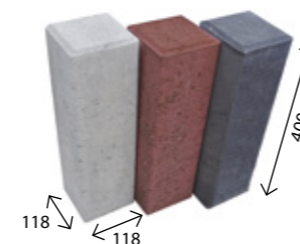

wymiar [mm]	szt. / paleta	zakład	szt./mb	waga 1 szt. [kg]	waga palety [kg]
118 x 118 x 400	45	Chyżne	8,5	12,20	600
kolor			cena zł/szt.		
szary			netto	brutto	
czerwony, czarny, oliwka, jasny brąz, ciemny brąz			9,20	11,32	
			12,20	15,01	

Palisada Okrągła

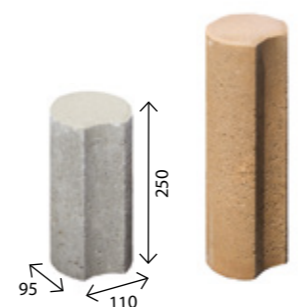

Palisada okrągła 25

wymiar [mm]	szt. / paleta	zakład	szt./mb	waga 1 szt. [kg]	waga palety [kg]
110 x 95 x 250	160	Charsznica	10,5	4,7	762
kolor			cena zł/szt.		
szary			netto	brutto	
czerwony, czarny, oliwka, jasny brąz, ciemny brąz			3,70	4,55	
			4,80	5,90	

Palisada okrągła 40

wymiar [mm]	szt. / paleta	zakład	szt./mb	waga 1 szt. [kg]	waga palety [kg]
110 x 95 x 400	54	Chyżne	10,5	7,5	410
kolor			cena zł/szt.		
szary			netto	brutto	
czerwony, czarny, oliwka, jasny brąz, ciemny brąz			5,80	7,13	
			7,20	8,86	

Palisada Cios Skalny

Palisada Cios Skalny 30

wymiar [mm]	szt. / paleta	zakład	szt./mb	waga 1 szt. [kg]	waga palety [kg]
150 x 100 x 300	100	Chyżne	6,7	9,9	1010
kolor			cena zł/szt.		
szary			netto	brutto	
czerwony, czarny			12,00	14,76	
pastello, barwy jesieni, kasztan, biały, lawa, andezyt, pirynt, onyks, terra			13,50	16,61	
			16,00	19,68	

Palisada Cios Skalny 45

wymiar [mm]	szt. / paleta	zakład	szt./mb	waga 1 szt. [kg]	waga palety [kg]
150 x 100 x 450	80	Chyżne	6,7	15,6	1268
kolor			cena zł/szt.		
szary			netto	brutto	
czerwony, czarny			16,00	19,68	
pastello, barwy jesieni, kasztan, biały, lawa, andezyt, pirynt, onyks, terra			19,00	23,37	
			22,50	27,68	

Palisada Cios Skalny 60

wymiar [mm]	szt. / paleta	zakład	szt./mb	waga 1 szt. [kg]	waga palety [kg]
150 x 100 x 600	60	Chyżne	6,7	20,9	1280
kolor			cena zł/szt.		
szary			netto	brutto	
czerwony, czarny			28,00	34,44	
pastello, barwy jesieni, kasztan, biały, lawa, andezyt, pirynt, onyks, terra			32,00	39,36	
			36,00	44,28	

Palisada Cios Skalny 80

wymiar [mm]	szt. / paleta	zakład	szt./mb	waga 1 szt. [kg]	waga palety [kg]
150 x 100 x 800	40	Chyżne	6,7	27,2	1108
kolor			cena zł/szt.		
szary			netto	brutto	
czerwony, czarny			40,00	49,20	
pastello, barwy jesieni, kasztan, biały, lawa, andezyt, pirynt, onyks, terra			44,00	54,12	
			48,00	59,04	

Palisada Cios Skalny 110

wymiar [mm]	szt. / paleta	zakład	szt./mb	waga 1 szt. [kg]	waga palety [kg]
150 x 100 x 1100	25	Chyżne	6,7	35	900
kolor			cena zł/szt.		
szary			netto	brutto	
czerwony, czarny			56,00	68,88	
pastello, barwy jesieni, kasztan, biały, lawa, andezyt, pirynt, onyks, terra			62,00	76,26	
			68,00	83,64	

Palisada Prostokątna

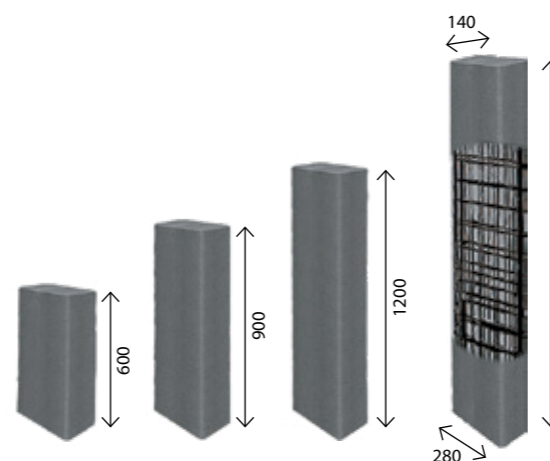

Palisada wys. 150 cm dodatkowo zbrojona

Palisada prostokątna 60

wymiar [mm]	szt. / paleta	zakład	szt./mb	waga 1 szt. [kg]	waga palety [kg]
280 x 140 x 600	36	Charsznica	3,6/7,1	47	1630
kolor			cena zł/szt.		
szary			netto	brutto	
czarny			38,00	46,74	
			50,00	61,50	

Palisada prostokątna 90

wymiar [mm]	szt. / paleta	zakład	szt./mb	waga 1 szt. [kg]	waga palety [kg]
280 x 140 x 900	18	Charsznica	3,6/7,1	67	1205
kolor			cena zł/szt.		
szary			netto	brutto	
czarny			55,00	67,65	
			69,00	84,87	

Palisada prostokątna 120

wymiar [mm]	szt. / paleta	zakład	szt./mb	waga 1 szt. [kg]	waga palety [kg]
280 x 140 x 1200	18	Charsznica	3,6/7,1	89	1560
kolor			cena zł/szt.		
szary			netto	brutto	
czarny			72,00	88,56	
			92,00	113,16	

Palisada prostokątna 150

wymiar [mm]	szt. / paleta	zakład	szt./mb	waga 1 szt. [kg]	waga palety [kg]
280 x 140 x 1500	12	Charsznica	3,6/7,1	113	1360
kolor			cena zł/szt.		
szary			netto	brutto	
czarny			142,00	174,66	
			169,00	207,87	

Palisada Rondo

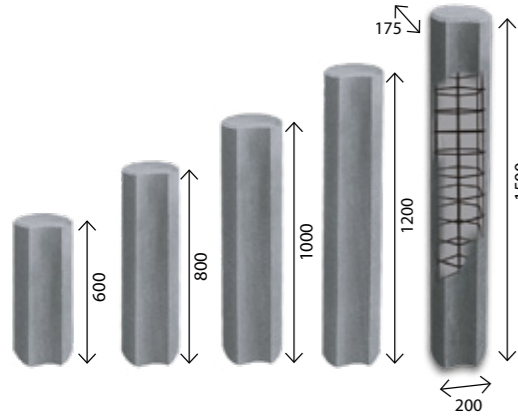

Palisada wys. 150 cm dodatkowo zbrojona

Palisada Rondo 60

wymiar [mm]	szt. / paleta	zakład	szt./mb	waga 1 szt. [kg]	waga palety [kg]
200 x 175 x 600	40	Charsznica	5,7	34	1325
kolor			cena zł/szt.		
			netto	brutto	
szary			33,00	40,59	
czarny			43,00	52,89	

Palisada Rondo 80

wymiar [mm]	szt. / paleta	zakład	szt./mb	waga 1 szt. [kg]	waga palety [kg]
200 x 175 x 800	20	Charsznica	5,7	43	865
kolor			cena zł/szt.		
			netto	brutto	
szary			41,00	50,43	
czarny			55,00	67,65	

Palisada Rondo 100

wymiar [mm]	szt. / paleta	zakład	szt./mb	waga 1 szt. [kg]	waga palety [kg]
200 x 175 x 1000	20	Charsznica	5,7	55	1065
kolor			cena zł/szt.		
			netto	brutto	
szary			48,00	59,04	
czarny			64,00	78,72	

Palisada Rondo 120

wymiar [mm]	szt. / paleta	zakład	szt./mb	waga 1 szt. [kg]	waga palety [kg]
200 x 175 x 1200	20	Charsznica	5,7	64	1265
kolor			cena zł/szt.		
			netto	brutto	
szary			56,00	68,88	
czarny			74,00	91,02	

Palisada Rondo 150

wymiar [mm]	szt. / paleta	zakład	szt./mb	waga 1 szt. [kg]	waga palety [kg]
200 x 175 x 1500	20	Charsznica	5,7	80	1585
kolor			cena zł/szt.		
			netto	brutto	
szary			99,00	121,77	
czarny			119,00	146,37	

Gazon 35/20

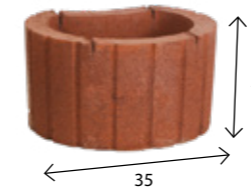

wymiar [cm]	szt. / paleta	zakład	szt./mb	waga 1 szt. [kg]	waga palety [kg]
Ø 35, wys. 20	54	Turany	3,5	18	1180
kolor			cena zł/szt.		
			netto	brutto	
szary			15,50	19,07	
czerwony, czarny, oliwka, jasny brąz, ciemny brąz			17,50	21,53	

* Wyprodukowane z drobnego kruszywa

Gazon 35/30

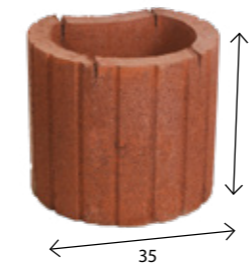

wymiar [cm]	szt. / paleta	zakład	szt./mb	waga 1 szt. [kg]	waga palety [kg]
Ø 35, wys. 30	36	Chyżne	3,5	26	970
kolor			cena zł/szt.		
			netto	brutto	
szary			19,00	23,37	
czerwony, czarny, jasny brąz, ciemny brąz			22,00	27,06	

* Wyprodukowane z grubego kruszywa

Gazon 50/30

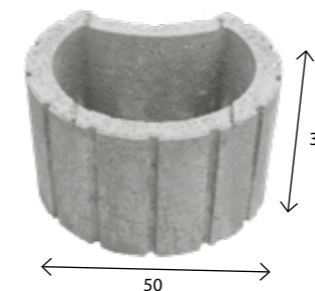

wymiar [cm]	szt. / paleta	zakład	szt./mb	waga 1 szt. [kg]	waga palety [kg]
Ø 50, wys. 30	16	Turany	2	60	940
kolor			cena zł/szt.		
			netto	brutto	
szary			28,00	34,44	
czerwony, czarny, oliwka, jasny brąz, ciemny brąz			34,00	41,82	

* Wyprodukowane z drobnego kruszywa

Gardenflor

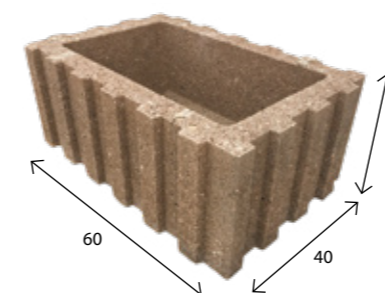

wymiar [cm]	szt. / paleta	zakład	szt./mb	waga 1 szt. [kg]	waga palety [kg]
40 x 60 x 25	24	Charsznica	1,5/2,5	50	1220
kolor			cena zł/szt.		
			netto	brutto	
szary			33,00	40,59	
czerwony, czarny, jasny brąz, ciemny brąz			39,00	47,97	

* Wyprodukowane z grubego kruszywa

Zasady zabudowy palisad

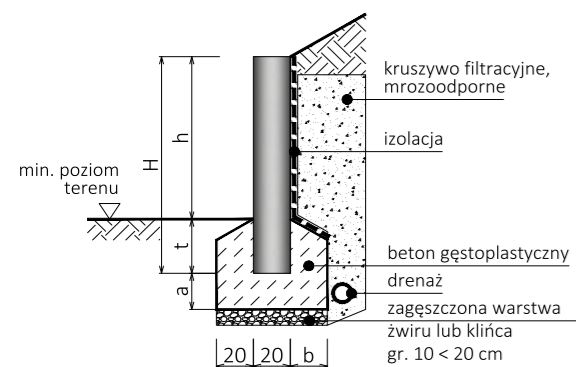

wys. palisady H [cm]	h max. [cm]	t min. [cm]	a [cm]	b [cm]
60	45	15	10 < 20	20
80	60	20	20	20
100	75	25	80 - t	20
120	90	30	80 - t	20 < 30
150	120	30	80 - t	30 < 40

Kostki KLASYCZNE

Wśród kostek standardowych znajdują Państwo kostki uznane przez klientów, za uniwersalne w układaniu geometrycznych wzorów. Kostki standardowe to produkty znane od lat i wciąż popularne. Są połączeniem prostego designu i doskonałej jakości w korzystnej cenie. Występują w podstawowej palecie kolorystycznej i nie wyróżniają się specjalnym wykończeniem tak, jak kostki brukowe z grupy Premium – płukane, śrutowane, objane antico czy kolormix. Dzięki temu charakteryzują się dużą uniwersalnością i sprawdzą się w wielu miejscach, na dużych powierzchniach, poprawnie dopasowując się do otoczenia. Nadają się zarówno do budowy alejek ogrodowych i podjazdów, jak i do zabudowy placów i terenów użyteczności publicznej.



Biały



Szary



Czarny



Żółty



Pomarańczowy

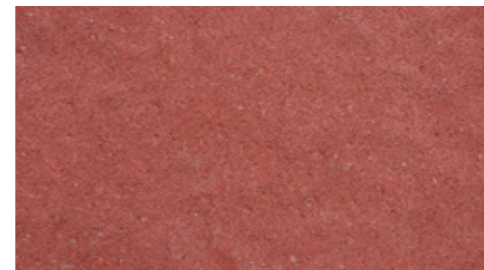

Czerwony

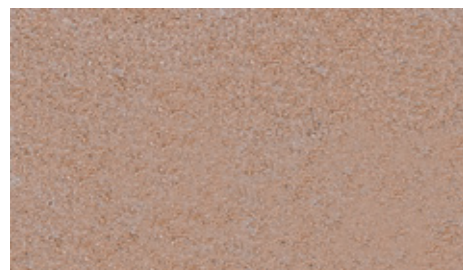

Jasny brąz



Ciemny brąz

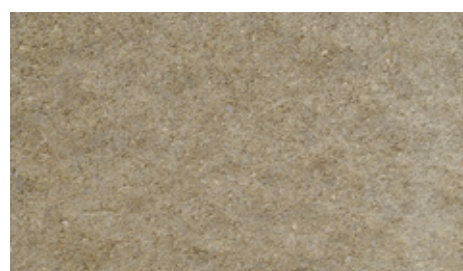

Oliwka

Kostki KLASYCZNE

Metropolis 4 cm

mikrofaza

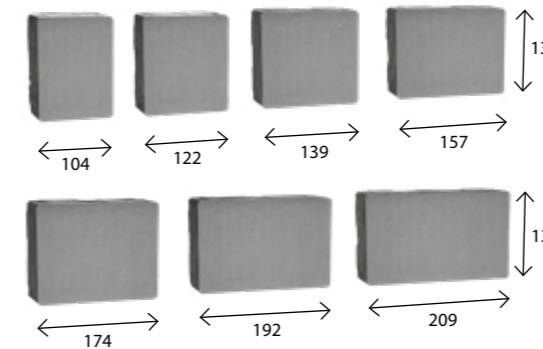

wymiar [mm]	szt. / paleta	zakład	m ² /paleta	waga palety [kg]
104 x 139	112	Charsznica	17,36	1530
122 x 139	112			
139 x 139	112			
157 x 139	112			
174 x 139	112			
192 x 139	112			
209 x 139	112			
kolor			cena zł/m ²	
			netto	brutto
szary			43,00	52,89
czerwony, czarny, jasny brąz, ciemny brąz			47,00	57,81
pomarańczowy, żółty			51,00	62,73
biały			56,00	68,88

Akropolis 6 cm

bez fazy

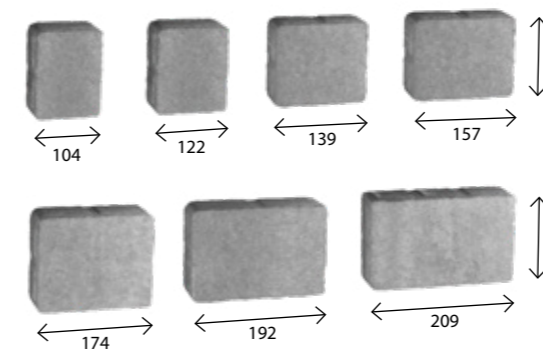

wymiar [mm]	szt. / paleta	zakład	m ² /paleta	waga palety [kg]
104 x 139	70	Chyżne Charsznica	10,85	1430
122 x 139	70			
139 x 139	70			
157 x 139	70			
174 x 139	70			
192 x 139	70			
209 x 139	70			
kolor			cena zł/m ²	
			netto	brutto
szary			48,00	59,04
czerwony, czarny, jasny brąz, ciemny brąz			52,00	63,96
pomarańczowy, żółty			56,00	68,88
biały			61,00	75,03

Arto 6 cm

bez fazy

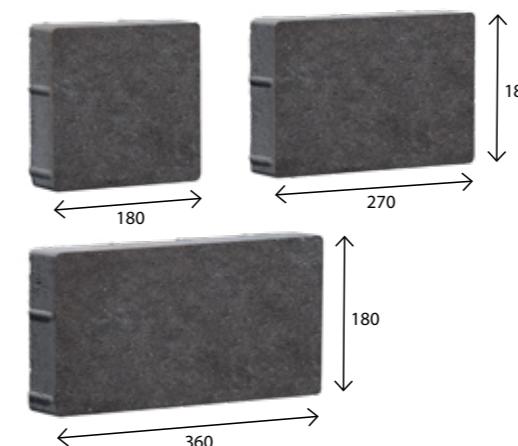

wymiar [mm]	szt. / paleta	zakład	m ² /paleta	waga palety [kg]
180 x 180	60	Charsznica	10,50	1340
270 x 180	70			
360 x 180	80			
kolor			cena zł/m ²	
			netto	brutto
szary			53,00	65,19
czerwony, czarny, jasny brąz, ciemny brąz			57,00	70,11
pomarańczowy, żółty			61,00	75,03
biały			66,00	81,18

Kostki KLASYCZNE

Cegła 6 cm

bez fazy

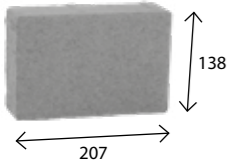

wymiar [mm]	szt. / paleta	zakład	m ² /paleta	waga palety [kg]
207 x 138	360	Charsznica	10,30	1405
kolor			cena zł/m ²	
szary			48,00	59,04
czerwony, czarny, jasny brąz, ciemny brąz			52,00	63,96
pomarańczowy, żółty			56,00	68,88

Kostki KLASYCZNE

Parko 6 cm

bez fazy

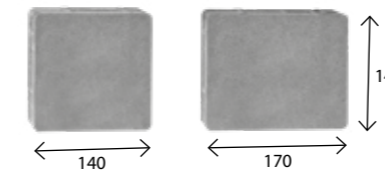

wymiar [mm]	szt. / paleta	zakład	m ² /paleta	waga palety [kg]
140 x 140 170 x 140	240 240	Charsznica	10,40	1380
kolor			cena zł/m ²	
szary			48,00	59,04
czerwony, czarny, jasny brąz, ciemny brąz			52,00	63,96
pomarańczowy, żółty			56,00	68,88

Granit 6 cm

bez fazy

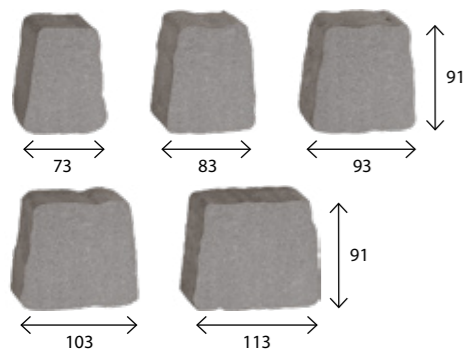

wymiar [mm]	szt. / paleta	zakład	m ² /paleta	waga palety [kg]
73 x 53 x 91 83 x 63 x 91 93 x 73 x 91 103 x 83 x 91 113 x 93 x 91	240 300 210 330 180	Charsznica	10,50	1450
kolor			cena zł/m ²	
szary			48,00	59,04
czerwony, czarny, jasny brąz, ciemny brąz			52,00	63,96
pomarańczowy, żółty			56,00	68,88

Patio 6 cm

mikrofaza

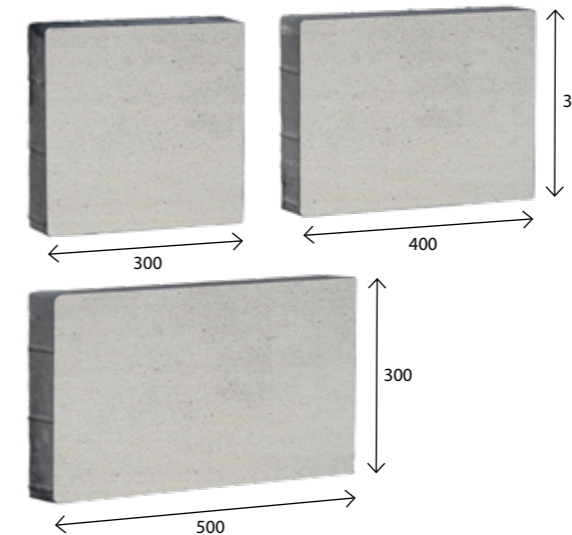

wymiar [mm]	szt. / paleta	zakład	m ² /paleta	waga palety [kg]
300 x 300 400 x 300 500 x 300	30 30 30	Charsznica	10,80	1340
kolor			cena zł/m ²	
szary			53,00	65,19
czerwony, czarny, jasny brąz, ciemny brąz			57,00	70,11
pomarańczowy, żółty			61,00	75,03
biały			66,00	81,18

Metropolis 6 cm

mikrofaza

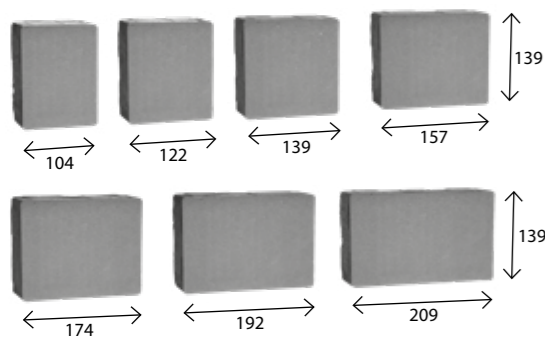

wymiar [mm]	szt. / paleta	zakład	m ² /paleta	waga palety [kg]
104 x 139 122 x 139 139 x 139 157 x 139 174 x 139 192 x 139 209 x 139	70 70 70 70 70 70 70	Chyżne Charsznica	10,85	1430
kolor			cena zł/m ²	
szary			48,00	59,04
czerwony, czarny, jasny brąz, ciemny brąz			52,00	63,96
pomarańczowy, żółty			56,00	68,88
biały			61,00	75,03

Trento 6 cm

bez fazy

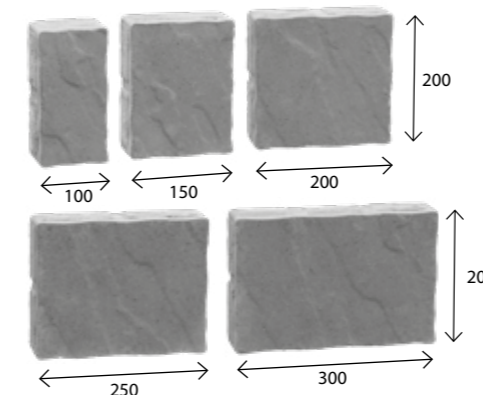

wymiar [mm]	szt. / paleta	zakład	m ² /paleta	waga palety [kg]
100 x 200 150 x 200 200 x 200 250 x 200 300 x 200	50 70 70 30 30	Turany	9,20	1320
kolor			cena zł/m ²	
szary			54,00	66,42
jasny brąz, ciemny brąz			58,00	71,34

Kostki KLASYCZNE

Wizja 6 cm

mikrofaza

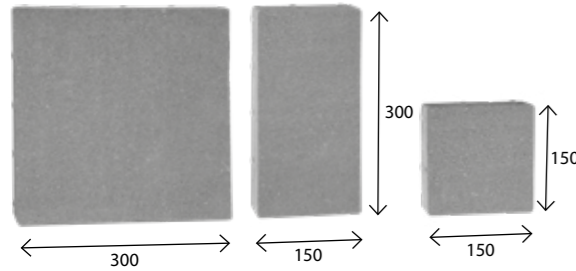

wymiar [mm]	szt. / paleta	zakład	m ² /paleta	waga palety [kg]
150 x 150 300 x 150 300 x 300	60 70 70	Chyżne Charsznica	10,80	1420
kolor		cena zł/m ²		
		netto	brutto	
szary		53,00	65,19	
czerwony, czarny, jasny brąz, ciemny brąz		57,00	70,11	
pomarańczowy, żółty		61,00	75,03	
biały		66,00	81,18	

Kostki KLASYCZNE

Aleja 8 cm

bez fazy

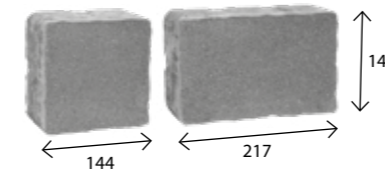

wymiar [mm]	szt. / paleta	zakład	m ² /paleta	waga palety [kg]
144 x 144 217 x 144	192 128	Chyżne	8	1380
kolor		cena zł/m ²		
		netto	brutto	
szary		54,00	66,42	
czerwony, czarny		58,00	71,34	

City Park 7 cm

bez fazy

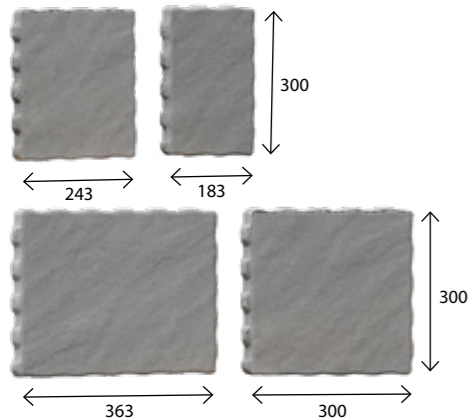

wymiar [mm]	szt. / paleta	zakład	m ² /paleta	waga palety [kg]
183 x 300 243 x 300 300 x 300 363 x 300	30 30 30 30	Charsznica	9,73	1460
kolor		cena zł/m ²		
		netto	brutto	
szary		57,00	70,11	
czerwony, czarny		62,00	76,26	

Arteria 8 cm

mikrofaza

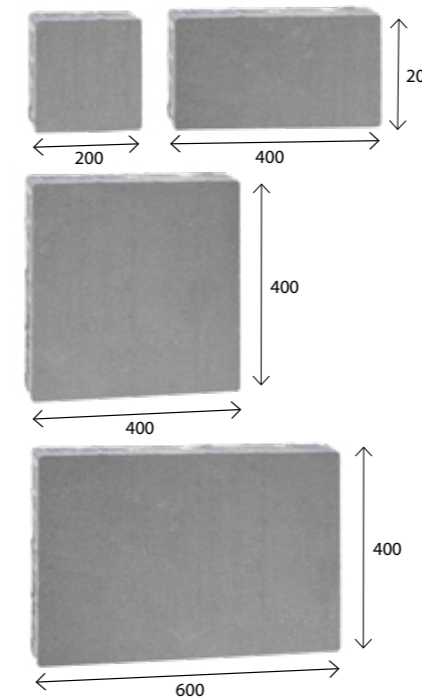

wymiar [mm]	szt. / paleta	zakład	m ² /paleta	waga palety [kg]
200 x 200 400 x 200 400 x 400 600 x 400	16 32 16 16	Charsznica	9,60	1650
kolor		cena zł/m ²		
		netto	brutto	
szary		59,00	72,57	
czerwony, czarny		63,00	77,49	

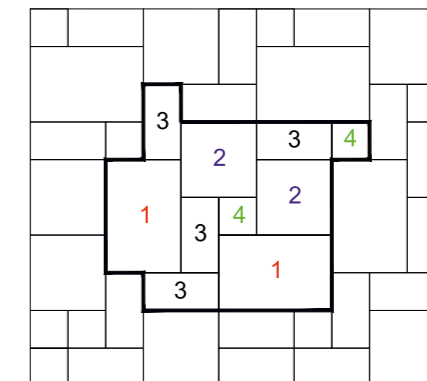

- 1 - 600 x 400 mm
- 2 - 400 x 400 mm
- 3 - 400 x 200 mm
- 4 - 200 x 200 mm

Przykładowy sposób ułożenia kostek Arteria

Akropolis 8 cm

bez fazy

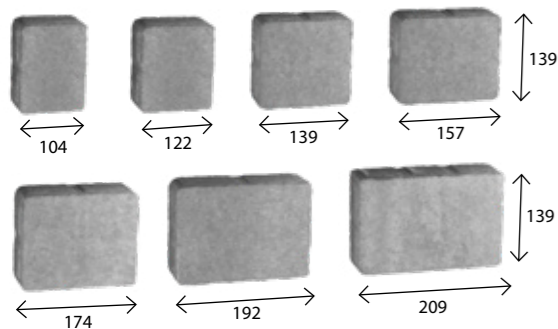

wymiar [mm]	szt. / paleta	zakład	m ² /paleta	waga palety [kg]
104 x 139 122 x 139 139 x 139 157 x 139 174 x 139 192 x 139 209 x 139	56 56 56 56 56 56 56	Chyżne Charsznica	8,68	1440
kolor		cena zł/m ²		
		netto	brutto	
szary		54,00	66,42	
czerwony, czarny, ciemny brąz		58,00	71,34	
żółty		62,00	76,26	

Bulwar 8 cm

mikrofaza

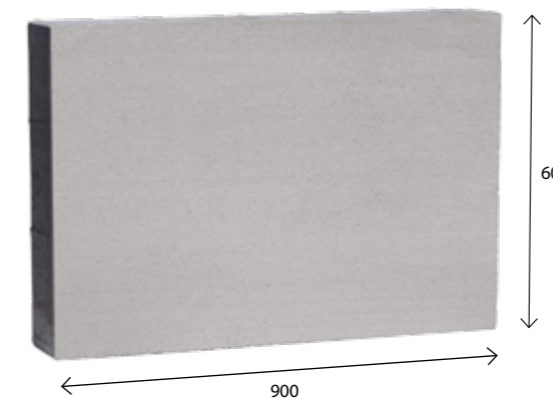

wymiar [mm]	m ² / paleta	zakład	szt. / paleta	waga palety [kg]
900 x 600	8,64	Charsznica	16	1540
kolor		cena zł/szt.		
		netto	brutto	
szary		46,00	56,58	
czerwony, czarny		50,00	61,50	
biały		54,00	66,42	

Kostki KLASYCZNE

Eko-kostka 8 cm

faza

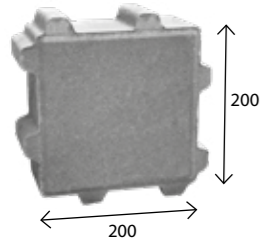

wymiar [mm]	szt. / paleta	zakład	m ² /paleta	waga palety [kg]
200 x 200	240	Chyżne	9,60	1380
kolor		cena zł/m ²		
		netto	brutto	
szary		54,00	66,42	
czerwony, czarny		58,00	71,34	

Sposób ułożenia Eko-kostki:

czołowe

zachodzące

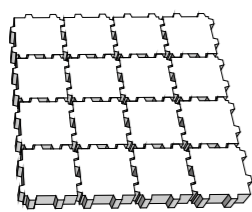
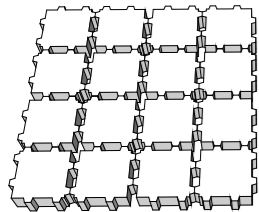

Jeżeli teren jest biologicznie czynny, zgodnie z definicją z §3 pkt 22 Rozporządzenia MI z 12.04.02, to szacunkowy udział nawierzchni z Eko-kostki w powierzchni biologicznie czynnej waha się w przedziale 5 – 15%, w zależności od sposobu jej ułożenia. Informacja niniejsza jest orientacyjna i nie stanowi wykładni przepisów prawa.

Przy ułożeniu odstępami czołowo do siebie, potrzeba 0,017 m³ materiału do zafugowania spoin na 1 m² powierzchni.

Przy ułożeniu odstępami zachodzącymi na siebie, potrzeba 0,006 m³ materiału do zafugowania spoin na 1 m² powierzchni.

Uwaga!

Ułożenie odstępami zachodzącymi na siebie, w porównaniu do ułożenia czołowego, wymaga zastosowania o 17% więcej kostki na każdy 1 m².

Kostki KLASYCZNE

Futuro 8 cm

bez fazy

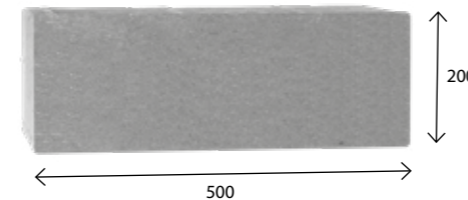
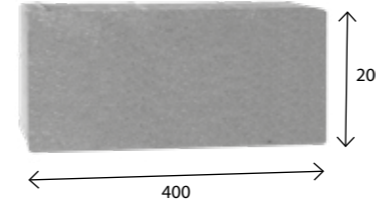
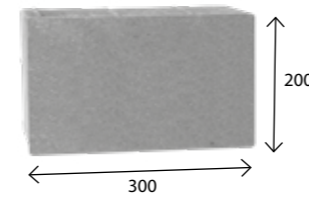

wymiar [mm]	szt. / paleta	zakład	m ² /paleta	waga palety [kg]
300 x 200	32	Charsznica	7,68	1380
400 x 200	32			
500 x 200	32			
kolor		cena zł/m ²		
		netto	brutto	
szary		59,00	72,57	
czerwony, czarny		63,00	77,49	

Futuro Grande 8 cm

bez fazy

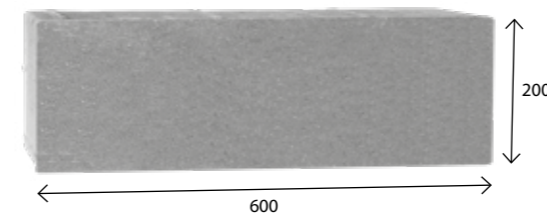

wymiar [mm]	szt. / paleta	zakład	m ² /paleta	waga palety [kg]
600 x 200	64	Charsznica	7,68	1380
kolor		cena zł/m ²		
		netto	brutto	
szary		59,00	72,57	
czerwony, czarny		63,00	77,49	

Futuro Quadro 8 cm Płytką Peronowa

bez fazy

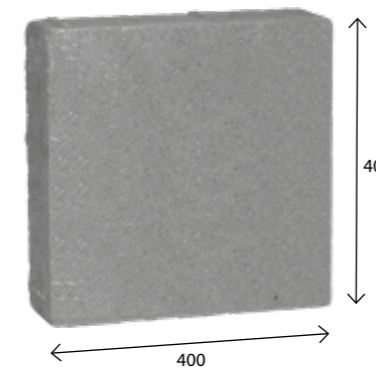

wymiar [mm]	szt. / paleta	zakład	m ² /paleta	waga palety [kg]
400 x 400	48	Charsznica	7,68	1380
kolor		cena zł/m ²		
		netto	brutto	
szary		59,00	72,57	
czerwony, czarny		63,00	77,49	



Eko-kostka - szara, czerwona

Kostki KLASYCZNE

Kostki KLASYCZNE - POPRZEDNIE KOLEKCJE

Patio 8 cm

mikrofaza

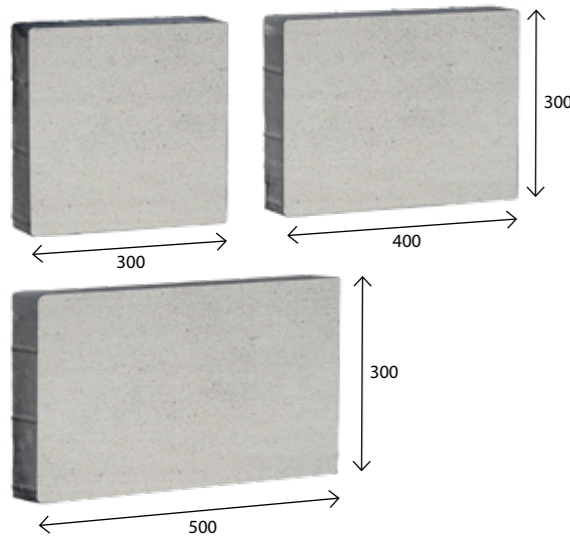

wymiar [mm]	szt. / paleta	zakład	m ² /paleta	waga palety [kg]
300 x 300	24	Charsznica	8,64	1400
400 x 300	24			
500 x 300	24			
kolor		cena zł/m ²		
		netto	brutto	
szary		59,00	72,57	
czerwony, czarny, jasny brąz, ciemny brąz		63,00	77,49	
pomarańczowy, żółty		67,00	82,41	
biały		72,00	88,56	

Nostalit 4 cm, 6 cm, 8 cm

faza

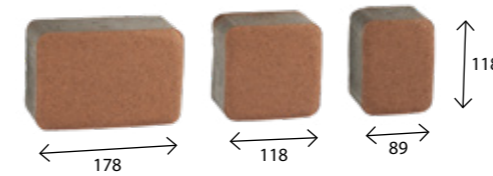

gr. 4

wymiar [mm]	szt. / paleta	zakład	m ² /paleta	waga palety [kg]
89 x 118	224	Charsznica	15,84	1460
118 x 118	448			
178 x 118	336			
kolor		cena zł/m ²		
		netto	brutto	
szary		41,00	50,43	
czerwony, czarny, jasny brąz, ciemny brąz		45,00	55,35	
żółty		49,00	60,27	

gr. 6

wymiar [mm]	szt. / paleta	zakład	m ² /paleta	waga palety [kg]
89 x 118	160	Chyżne	11,30	1490
118 x 118	320			
178 x 118	240			
89 x 118	140	Charsznica	9,90	1300
118 x 118	280			
178 x 118	210			
kolor		cena zł/m ²		
		netto	brutto	
szary		48,00	59,04	
czerwony, czarny, oliwka, jasny brąz, ciemny brąz		52,00	63,96	
pomarańczowy, żółty		56,00	68,88	

gr. 8

wymiar [mm]	szt. / paleta	zakład	m ² /paleta	waga palety [kg]
89 x 118	80	Chyżne	9,04	1570
118 x 118	160			
178 x 118	120			
89 x 118	112	Charsznica	7,92	1380
118 x 118	224			
178 x 118	168			
kolor		cena zł/m ²		
		netto	brutto	
szary		54,00	66,42	
czerwony, czarny, oliwka, jasny brąz, ciemny brąz		58,00	71,34	
pomarańczowy, żółty		62,00	76,26	

Nostalit koło 6 cm

faza

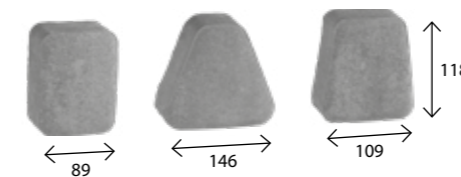

wymiar [mm]	szt. / paleta	zakład	m ² /paleta	waga palety [kg]
89 x 118	350	Charsznica	9,40	1190
109 x 118	450			
146 x 118	40			
kolor		cena zł/m ²		
		netto	brutto	
szary		48,00	59,04	
czerwony, czarny, oliwka, jasny brąz, ciemny brąz		52,00	63,96	
pomarańczowy, żółty		56,00	68,88	

Old Stone 6 cm, 8 cm

faza

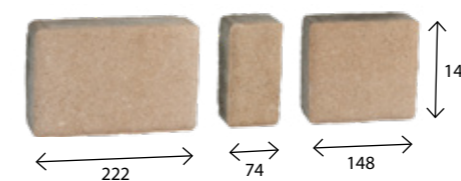

gr. 6

wymiar [mm]	szt. / paleta	zakład	m ² /paleta	waga palety [kg]
74 x 148	160	Charsznica	10,62	1490
148 x 148	160			
222 x 148	160			
kolor		cena zł/m ²		
		netto	brutto	
szary		48,00	59,04	
czerwony, czarny, jasny brąz, ciemny brąz		52,00	63,96	
pomarańczowy, żółty		56,00	68,88	

gr. 8

wymiar [mm]	szt. / paleta	zakład	m ² /paleta	waga palety [kg]
74 x 148	160	Charsznica	8,50	1490
148 x 148	160			
222 x 148	160			
kolor		cena zł/m ²		
		netto	brutto	
szary		54,00	66,42	
czerwony, czarny		58,00	71,34	



Arteria klasyczna - czarna

Kostki i płyty PRZEMYSŁOWE

grubość [cm]	produkt	wymiały [mm]	szt. / paleta	zakład	m ² /paleta lub szt./mb	waga palety [kg]	kolor	cena zł/m ²			
								netto	brutto		
6	Behaton	200 x 165 100 x 165		380 40	Kraków Charsznica Chyżne	11,19	1480	szary	45,00	55,35	
				330 40	Charsznica	9,70	1250	czerwony, czarny	49,00	60,27	
	Behaton bezfazowy	200 x 165		380 40	Kraków Charsznica	11,19	1480	szary	45,00	55,35	
								czerwony, czarny	49,00	60,27	
	Behaton brzegowy	200 x 137		330	Charsznica	5	1105	szary	1,90	2,34	
								czerwony, czarny	2,10	2,58	
	Behaton połówkowy	100 x 165		720	Kraków Charsznica	9,97	1300	szary	48,00	59,04	
								czerwony, czarny	52,00	63,96	
	8	Behaton	200 x 165		304	Kraków Charsznica Chyżne	8,50	1480	szary	51,00	62,73
					264	Charsznica	7,33	1340	czerwony, czarny	55,00	67,65
									* zielony, biały	72,00	88,56
		Behaton bezfazowy	200 x 165 100 x 165 200 x 165		304 16	Chyżne	8,73	1580	szary	51,00	62,73
264					Charsznica	7,33	1340				
304					Kraków Charsznica	8,50	1480				
Behaton z mikrofazą		200 x 165 100 x 165		304 16	Kraków Charsznica	8,73	1500	szary	51,00	62,73	
								czerwony, czarny	55,00	67,65	
Behaton brzegowy		200 x 137		288	Charsznica	5	1350	szary	2,20	2,71	
Behaton brzegowy bezfazowy		200 x 137		312	Kraków	5	1380	szary	2,20	2,71	
				264	Charsznica		1170	czerwony, czarny	2,60	3,20	
Behaton połówkowy		100 x 165		576	Kraków Charsznica	8,00	1425	szary	54,00	66,42	
				640	Chyżne		1530	czerwony, czarny	58,00	71,34	
Behaton połówkowy bezfazowy		100 x 165		576	Kraków Charsznica	8,00	1425	szary	54,00	66,42	
								czerwony, czarny	58,00	71,34	
10		Behaton	200 x 165		304	Kraków	8,50	1840	szary	62,00	76,26
					264	Charsznica	7,33	1590	czerwony, czarny	66,00	81,18
		Behaton bezfazowy	200 x 165		264	Kraków Charsznica	7,33	1590	szary	62,00	76,26
								czerwony, czarny	66,00	81,18	
	Behaton połówkowy	100 x 165		576	Kraków Charsznica	8,00	1730	szary	66,00	81,18	
								czerwony, czarny	70,00	86,10	

* Kolory na specjalne zamówienie

Kostki i płyty PRZEMYSŁOWE

grubość [cm]	produkt	wymiały [mm]	szt. / paleta	zakład	m ² /paleta lub szt./mb	waga palety [kg]	kolor	cena			
								netto	brutto		
4	Holland	200 x 100		64 736	Charsznica	15,36	1350	szary	41,00	50,43	
		100 x 100 200 x 100						czerwony, czarny	45,00	55,35	
6	Holland	100 x 100 200 x 100		42 520	Kraków Charsznica Chyżne	10,80	1450	szary	45,00	55,35	
		40 460		Charsznica	9,60	1300	czerwony, czarny	49,00	60,27		
	Holland bezfazowy	100 x 100 200 x 100		20 530	Chyżne Charsznica Kraków	10,80	1450	szary	45,00	55,35	
								czerwony, czarny	49,00	60,27	
8	Holland	200 x 100		432	Kraków Charsznica Chyżne	8,64	1490	szary	51,00	62,73	
				384	Charsznica	7,68	1400	czerwony, czarny	55,00	67,65	
	Holland bezfazowy	200 x 100 100 x 100 200 x 100		432	Kraków Charsznica	8,64	1490	szary	51,00	62,73	
				16 376	Charsznica	7,68	1400	czerwony, czarny	55,00	67,65	
	Holland integracyjny	100 x 100 200 x 100		16 376	Charsznica	7,68	1400	szary	58,00	71,34	
								czerwony	62,00	76,26	
	Holland I	200 x 200		192	Turany	9,62	1360	szary	54,00	66,42	
								czerwony, czarny	58,00	71,34	
		Holland I bezfazowy	200 x 200		192	Charsznica	7,68	1360	szary	54,00	66,42
									czerwony, czarny	58,00	71,34
8	Meba	400 x 600 x 80		40	Kraków Chyżne	4,17	1080 (25 kg/szt.)	szary	11,00	13,53	
				32	Charsznica		880 (25 kg/szt.)	czerwony, czarny	13,00	15,99	
	Kostka znakująca	80 x 80 x 80		960	Turany	6,45	1060 (1,1 kg/szt.)	czerwony	2,90	3,57	
10	Meba	400 x 600 x 100		40	Kraków	4,17	1350 (31 kg/szt.)	szary	13,00	15,99	
				35	Chyżne		1170 (31 kg/szt.)	czerwony, czarny	15,00	18,45	
				32	Charsznica		1080 (31 kg/szt.)				
	Jomb	600 x 900 x 100		16 zbr.	Charsznica	szt./m ² 1,85	1652 (102 kg/szt.)	szary (płyta zbrojona)	51,00	62,73	
				16				1620 (100 kg/szt.)	szary (płyta niezbrojona)	36,00	44,28

produkt	wymiary [cm]	szt. / paleta	zakład	szt./m ²	waga palety [kg]	kolor	cena zł/szt.	
							netto	brutto
Płyta chodnikowa z fazą gr. 4 cm	30 x 30 x 4	144	Charsznica	11,10	1180 (8 kg/szt.)	szary	4,80	5,90
						czerwony, czarny	5,70	7,01
Płyta chodnikowa z fazą gr. 5 cm	35 x 35 x 5	108	Chyżne Charsznica	8,16	1420 (13 kg/szt.)	szary	6,00	7,38
						czerwony, czarny	6,80	8,36
Płyta chodnikowa z fazą gr. 4 cm	40 x 40 x 4	72	Charsznica	6,25	956 (13 kg/szt.)	szary	7,50	9,23
						czerwony, czarny	8,80	10,82
Płyta chodnikowa z fazą gr. 5 cm	40 x 40 x 5	72	Charsznica	6,25	1230 (17 kg/szt.)	szary	7,80	9,59
						czerwony, czarny	9,10	11,19
Płyta chodnikowa z fazą gr. 6 cm	50 x 50 x 6	40	Chyżne Charsznica	4	1360 (34 kg/szt.)	szary	13,00	15,99
						czerwony, czarny	15,00	18,45
Płyta chodnikowa z fazą gr. 7 cm	50 x 50 x 7	40	Kraków Chyżne Charsznica	4	1545 (38 kg/szt.)	szary	14,00	17,22
						czerwony, czarny	16,00	19,68
Płyta chodnikowa bezfazowa gr. 10 cm	50 x 50 x 10	24	Charsznica	4	1332 (55 kg/szt.)	szary	20,00	24,60

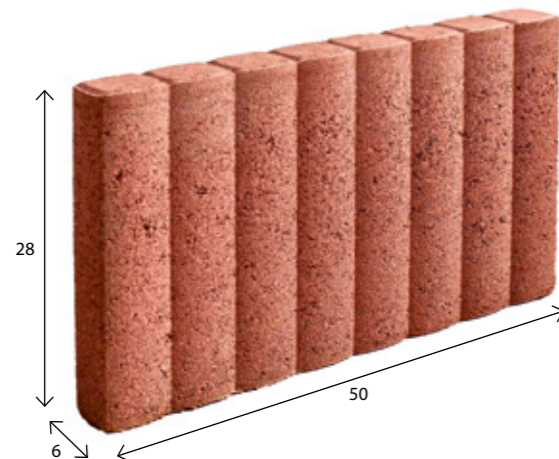

Palinea - czerwona

OBRZEŻA

produkt	wymiary [cm]	szt. / paleta	zakład	m ² /paleta lub szt./mb	waga palety [kg]	kolor	cena zł/szt.	
							netto	brutto
Palinea szer. 6 cm	6 x 28 x 50	72	Chyżne	2	1260 (17 kg/szt.)	szary	10,00	12,30
						czerwony, czarny, oliwka, jasny brąz, ciemny brąz	12,00	14,76
Obrzeże trawnikowe szer. 5 cm pióro - wpust	5 x 20 x 100	48	Turany	1	1050 (22 kg/szt.)	szary	11,50	14,15
						czerwony oliwka, jasny brąz, ciemny brąz	12,50	15,38
Obrzeże trawnikowe szer. 6 cm pióro - wpust	6 x 20 x 100	45	Chyżne	1	1160 (22 kg/szt.)	szary	11,70	14,39
						Charsznica	39	1040 (22 kg/szt.)
Obrzeże trawnikowe szer. 8 cm	8 x 25 x 100	36	Chyżne	1	1620 (45 kg/szt.)	szary	17,00	20,91
						Kraków Charsznica	27	1215 (45 kg/szt.)
Obrzeże trawnikowe szer. 8 cm	8 x 30 x 100	33	Chyżne	1	1750 (52 kg/szt.)	szary	18,00	22,14
						Kraków Charsznica	27	1420 (52 kg/szt.)

produkt	wymiar [cm]	waga [kg]	cena zł/szt.	
			netto	brutto
Obrzeże Ekobord Uni	4,5 x 8 x 100	0,4	10,00	12,30
Obrzeże Ekobord Max	5,8 x 8 x 100	0,5	11,00	13,53
Obrzeże Ekobord Grand	7,8 x 8,5 x 100	0,65	14,00	17,22
Obrzeże Ekobord Big	10 x 8,5 x 100	0,75	15,50	19,06
Kotwy mocujące	Ø 1,6 dl. 25		0,80	0,98

* Zalecana ilość kotew mocujących na 1 mb:
 - odcinki proste: 3 szt.
 - łuki: 4-5 szt.

Ekokratka 4 czarna	50 x 50 x 4	200 szt./pal.	1,45	14,00	17,22
--------------------	-------------	---------------	------	-------	-------

KRAWĘŻNIKI

produkt	wymiary [cm]	szt. / paleta	zakład	m ² /paleta lub szt./mb	waga palety [kg]	kolor	cena zł/szt.	
							netto	brutto

Krawężniki szerokości 12 cm

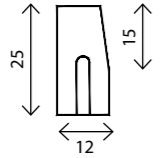
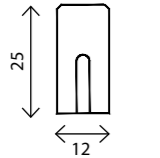
Krawężnik drogowy dł. 100 cm	12 x 25 x 100		28	Turany	1	1780 (70 kg/szt.)	szary	23,50	28,91
			18	Charsznica		1090 (70 kg/szt.)	czarny	29,50	36,29
Opornik	12 x 25 x 100		18	Charsznica	1	1240 (70 kg/szt.)	szary	23,50	28,90
							czarny	29,50	36,28

Krawężniki szerokości 15 cm

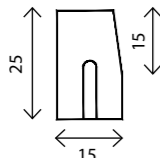
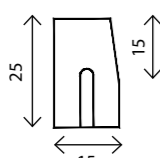
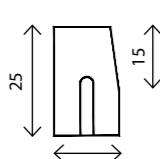
Krawężnik drogowy dł. 100 cm	15 x 25 x 100		20	Turany	1	1600 (75 kg/szt.)	szary	27,00	33,21
			15	Charsznica		1220 (75 kg/szt.)	czarny	34,00	41,82
Krawężnik drogowy dł. 50 cm	15 x 25 x 50		40	Turany	2	1480 (37,5 kg/szt.)	szary	16,00	19,68
Krawężnik drogowy dł. 33 cm	15 x 25 x 33		45	Turany	3	1340 (30 kg/szt.)	szary	13,00	15,99

KRAWĘŻNIKI

produkt	wymiary [cm]	szt. / paleta	zakład	m ² /paleta lub szt./mb	waga palety [kg]	kolor	cena zł/szt.	
							netto	brutto

Krawężniki szerokości 15 cm

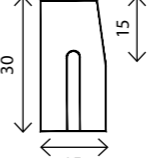
Krawężnik drogowy dł. 100 cm	15 x 30 x 100		15	Chyżne Charsznica	1	1510 (92 kg/szt.)	szary	30,00	36,90
							czarny	39,00	47,97
Krawężnik drogowy dł. 50 cm	15 x 30 x 50		20	Chyżne Turany	2	930 (43 kg/szt.)	szary	18,00	22,14

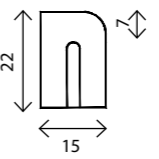
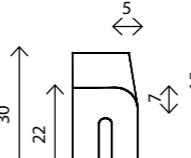
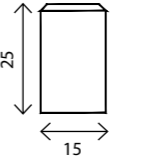
Krawężnik najazdowy dł. 100 cm	15 x 22 x 100		15	Chyżne Charsznica	1	1105 (64 kg/szt.)	szary	31,00	38,13
							czarny	40,00	49,20
Krawężnik skośny dł. 100 cm	15 x 30/22 x 100		8 (4 lewe i 4 prawe)	Chyżne	1	705 (75 kg/szt.)	szary	42,00	51,66
Opornik*	15 x 25 x 100		12	Chyżne	1	950 (75 kg/szt.)	szary	31,00	38,13
							czarny	40,00	49,20

* Opornik 15 x 25 x 100 ma górną powierzchnię czterostronnie fazowaną

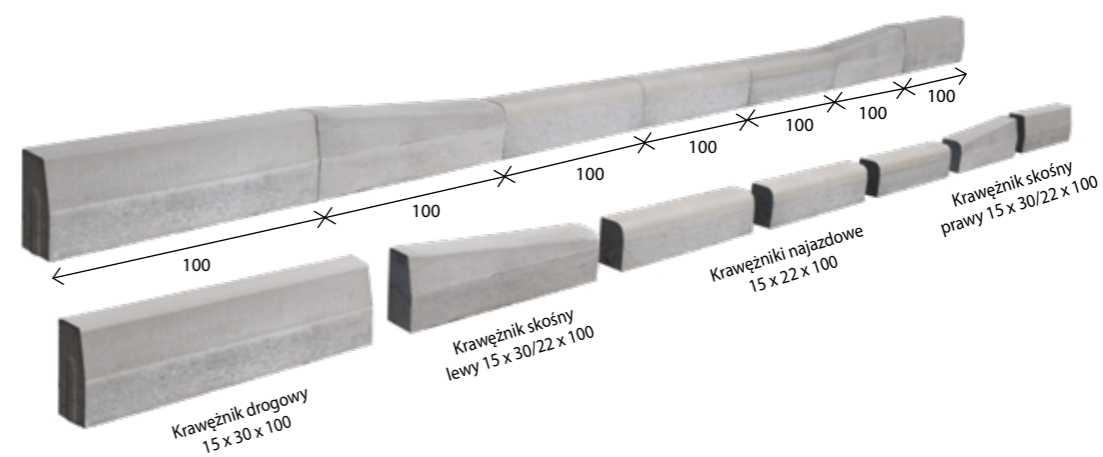

KRAWĘŻNIKI

produkt	wymiary [cm]	szt. / paleta	zakład	m ² /paleta lub szt./mb	waga palety [kg]	kolor	cena zł/szt.		
							netto	brutto	
Krawężniki szerokości 20 cm									
Krawężnik drogowy dł. 100 cm	20 x 25 x 100		12	Charsznica	1	1310 (110 kg/szt.)	szary	36,00	44,28
Krawężnik drogowy dł. 100 cm	20 x 30 x 100		12	Chyżne Charsznica	1	1620 (130 kg/szt.)	szary	38,00	46,74
						1550 (130 kg/szt.)			
Krawężnik drogowy dł. 50 cm	20 x 30 x 50		24	Chyżne	2	1640 (68 kg/szt.)	szary	25,00	30,75
Krawężnik najazdowy dł. 100 cm	20 x 22 x 100		12	Charsznica	1	1105 (95 kg/szt.)	szary	41,00	50,43
Krawężnik skośny dł. 100 cm	20 x 30/22 x 100		8 (4 lewe i 4 prawe)	Chyżne	1	940 (100 kg/szt.)	szary	48,00	59,04

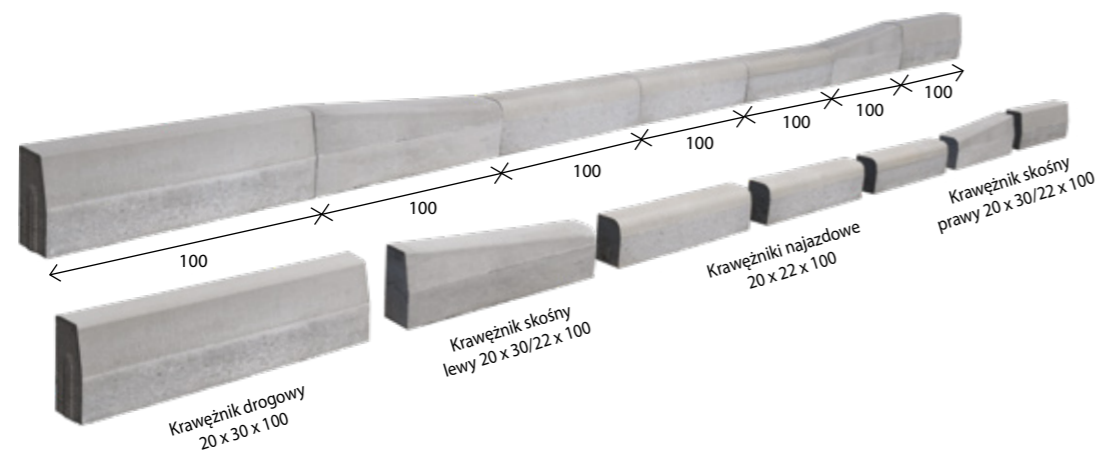

KRAWĘŻNIK PRZYSTANKOWY BEZBARIEROWY

Krawężnik przystankowy zapewnia bezpieczny i komfortowy dostęp pasażerów do środków komunikacji zbiorowej. Specjalnie ukształtowany profil krawężnika umożliwia bezkolizyjny i bezszkodowy najazd niskopodłogowego autobusu na przystanek. Eliminuje do minimum przeszkody utrudniające (szczególnie osobom o ograniczonych możliwościach ruchu) korzystanie z transportu publicznego. Górna powierzchnia krawężnika dzięki ryflowanej teksturze jest antypoślizgowa. Krawężniki przystankowe wykonane są z betonu SCC C35/450.

Skrajne krawężniki przystankowe można łączyć z krawężnikami 15 x 25 i 15 x 30 cm.

Ilustracje poglądowe:

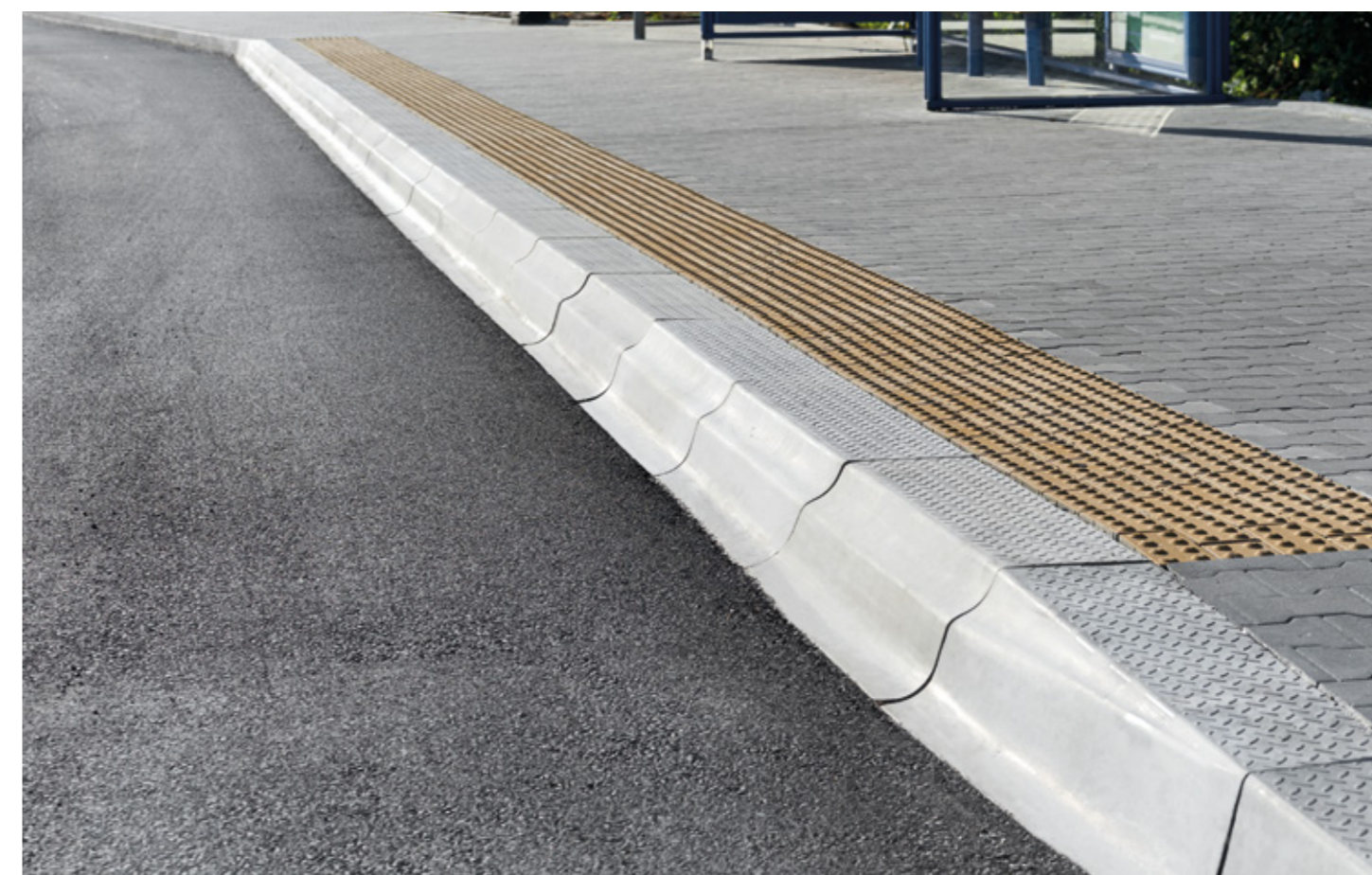
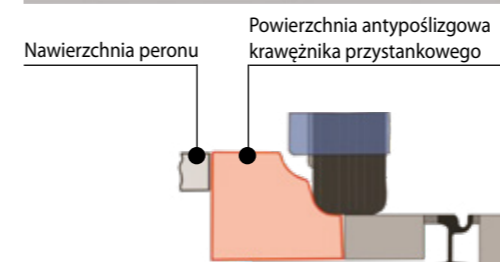
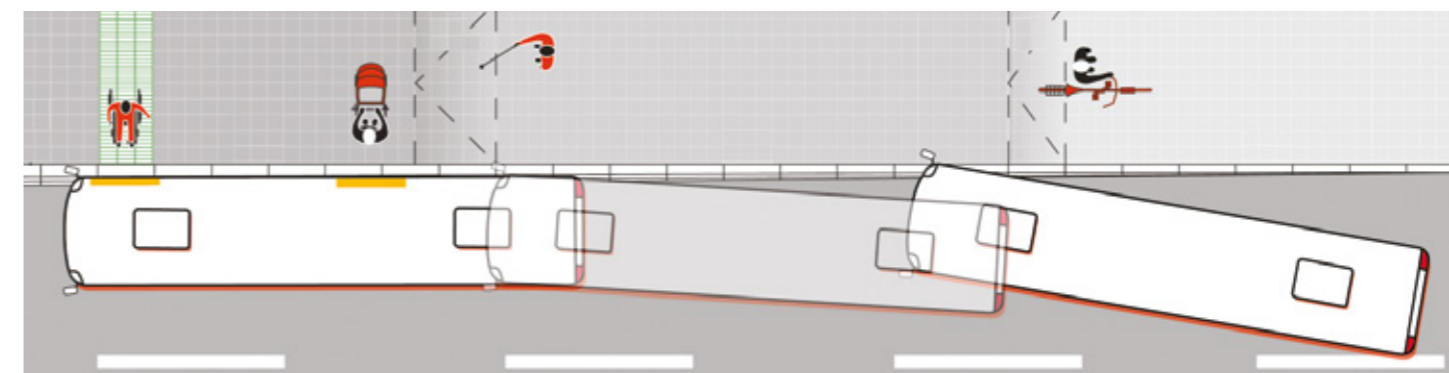

KRAWĘŻNIK PRZYSTANKOWY BEZBARIEROWY

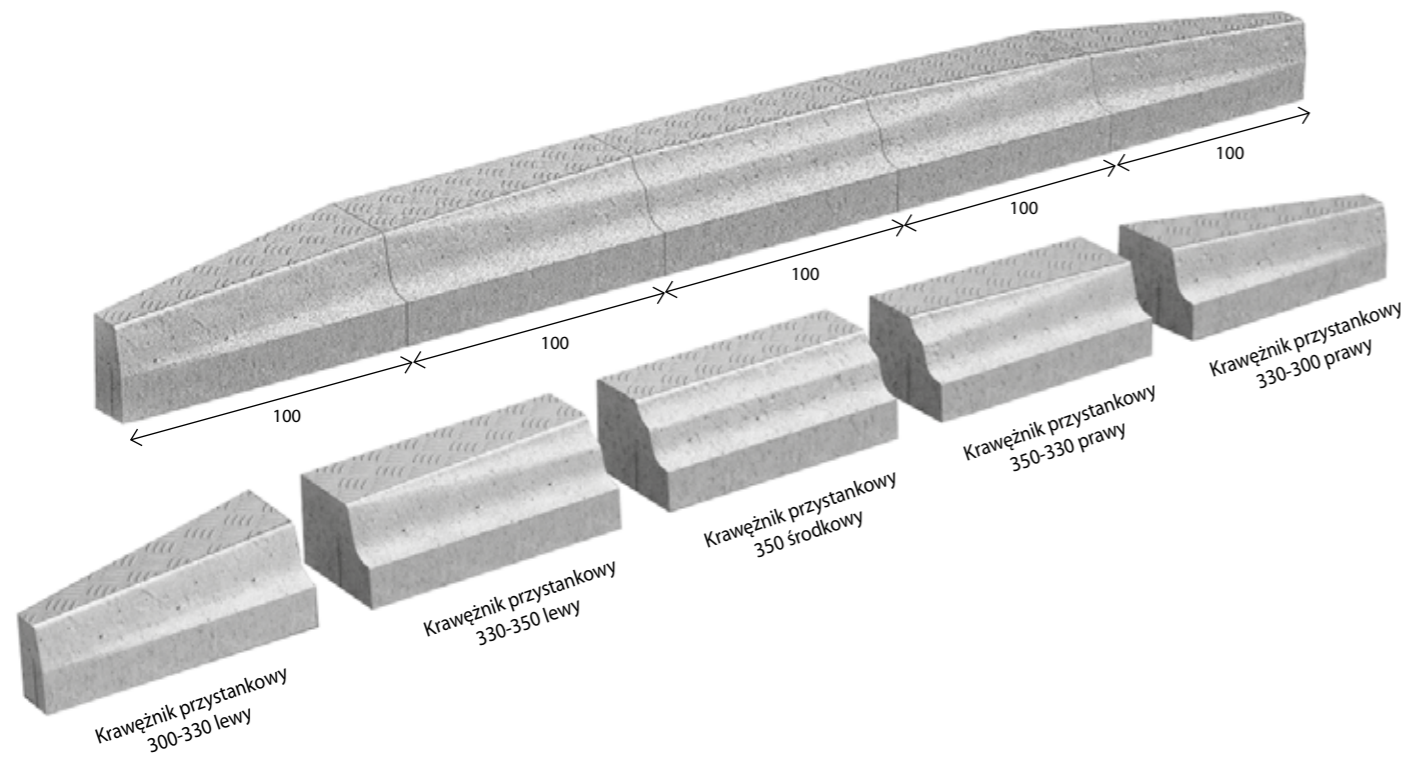

KRAWĘŻNIK PRZYSTANKOWY BEZBARIEROWY

Krawężnik przystankowy 300-330 lewy*

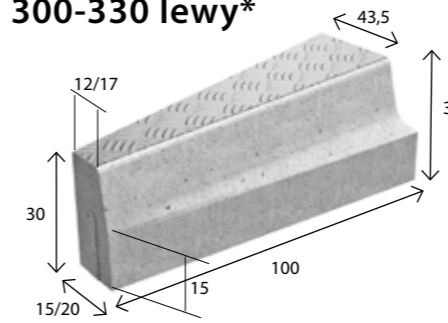

wymiar [cm]	szt. / paleta	zakład	szt./mb	waga 1 szt. [kg]	waga palety [kg]
15/43,5 x 30/33 x 100	4	Turany	1	197	808
20/43,5 x 30/33 x 100				205	840
kolor				cena zł/szt.	
szary				netto	brutto
				352,00	432,96

Krawężnik przystankowy 330-350 lewy*

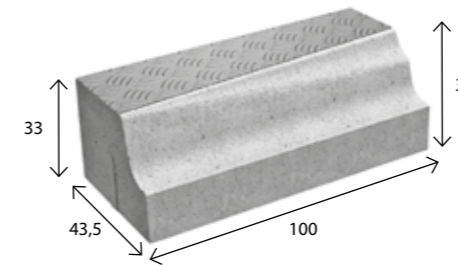

wymiar [cm]	szt. / paleta	zakład	szt./mb	waga 1 szt. [kg]	waga palety [kg]
43,5 x 33/35 x 100	4	Turany	1	298	1212
kolor				cena zł/szt.	
szary				netto	brutto
				495,00	608,85

Krawężnik przystankowy 350 prosty*

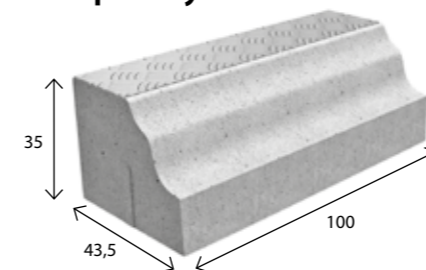

wymiar [cm]	szt. / paleta	zakład	szt./mb	waga 1 szt. [kg]	waga palety [kg]
43,5 x 35 x 100	6	Turany	1	300	1820
kolor				cena zł/szt.	
szary				netto	brutto
				495,00	608,85

Krawężnik przystankowy 350-330 prawy*

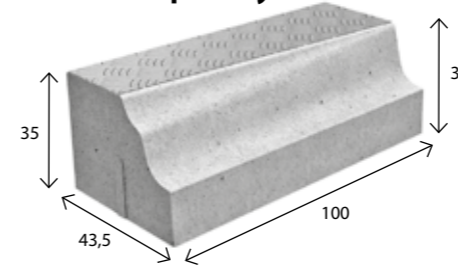

wymiar [cm]	szt. / paleta	zakład	szt./mb	waga 1 szt. [kg]	waga palety [kg]
43,5 x 35/33 x 100	4	Turany	1	298	1212
kolor				cena zł/szt.	
szary				netto	brutto
				495,00	608,85

Krawężnik przystankowy 330-300 prawy*

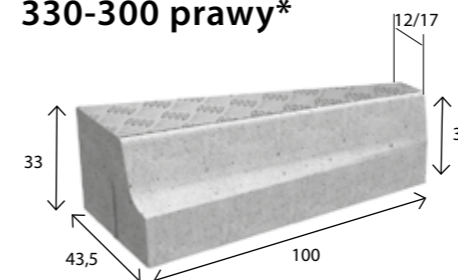

wymiar [cm]	szt. / paleta	zakład	szt./mb	waga 1 szt. [kg]	waga palety [kg]
43,5/15 x 33/30 x 100	4	Turany	1	197	808
43,5/20 x 33/30 x 100				205	840
kolor				cena zł/szt.	
szary				netto	brutto
				352,00	432,93

*Antypoślizgowa ryflowana tekstura na górnej powierzchni krawężnika

PUSTAKI

Bloczek fundamentowy

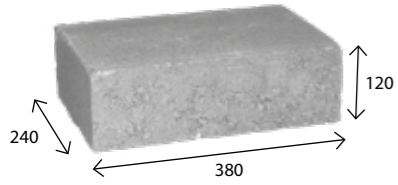

wymiar [mm]	szt. / paleta	zakład	waga 1 szt. [kg]	waga palety [kg]
240 x 380 x 120	65	Chyżne	25	1600
	60	Charsznica		1520
kolor			cena zł/szt.	
szary			netto	brutto
			5,90	7,26

Pustak szalunkowy

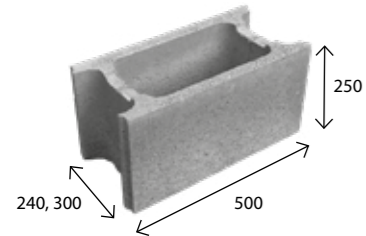

wymiar [mm]	szt. / paleta	zakład	zużycie betonu m³ / szt.	waga 1 szt. [kg]	waga palety [kg]
* 240 x 500 x 250	50	Chyżne	0,020	25,00	1240
* 300 x 500 x 250	48	Chyżne	0,027	26,00	1320
* 240 x 500 x 250	50	Charsznica	0,020	25,00	1250
* 300 x 500 x 250	48	Charsznica	0,027	26,00	1320
200 x 500 x 250	60	Turany	0,014	25,50	1300
240 x 500 x 250	60		0,018	29,00	1780
300 x 500 x 250	48		0,025	31,50	1540
400 x 500 x 250	36		0,036	36,50	1340

* Pióro-wpust

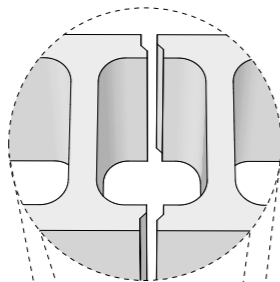

typ	cena zł/szt.	
	netto	brutto
200 x 500 x 250	7,20	8,86
240 x 500 x 250	7,30	8,98
300 x 500 x 250	8,30	10,21
400 x 500 x 250	10,50	12,92

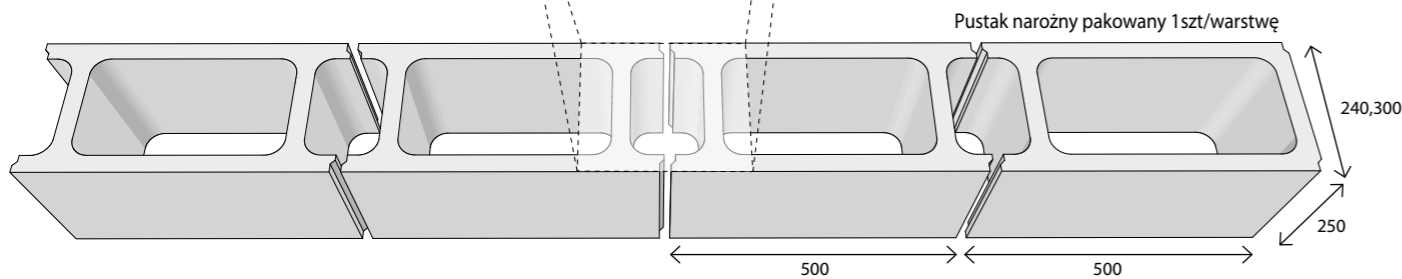
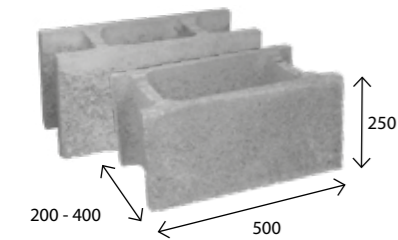

Pustak szalunkowy słupkowy

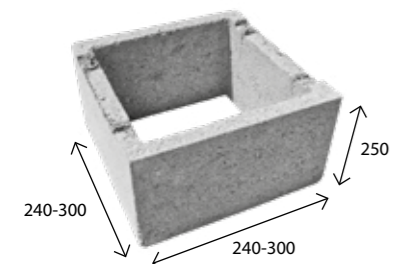

wymiar [mm]	szt. / paleta	zakład	zużycie betonu m³ / szt.	waga 1 szt. [kg]	waga palety [kg]
240 x 240 x 250	100	Charsznica	0,008	15,00	1470
300 x 300 x 250	72	Turany	0,015	20,00	1420
kolor			cena zł/szt.		
szary			netto	brutto	
typ			netto	brutto	
240 x 240 x 250			8,20	10,09	
300 x 300 x 250			11,80	14,51	

PUSTAKI

Pustak szalunkowy KLIK-BLOK

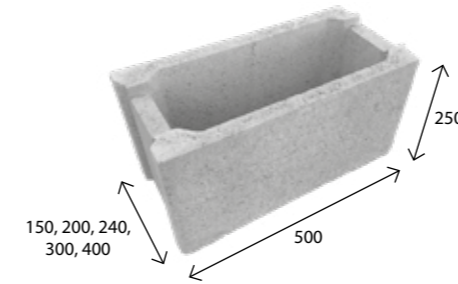

wymiar [mm]	szt. / paleta	zakład	zużycie betonu m³ / szt.	waga 1 szt. [kg]	waga palety [kg]
240 x 500 x 250	50	Chyżne	0,020	23,24	1240
300 x 500 x 250	48		0,027	25,00	1320
150 x 500 x 250	70	Turany	0,010	20,20	1435
200 x 500 x 250	60		0,018	21,40	1305
240 x 500 x 250	50		0,020	23,24	1240
300 x 500 x 250	48		0,027	25,00	1230
400 x 500 x 250	36		0,036	28,00	1040

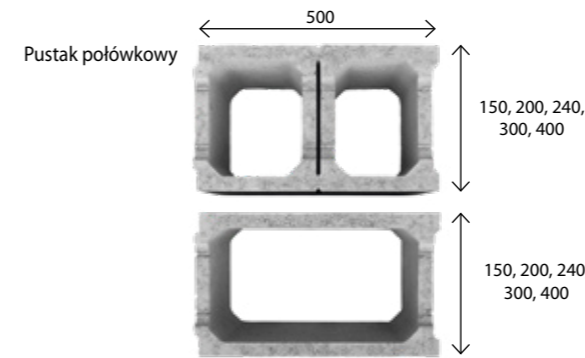

Pustak półówkowy pakowany 1szt/warstwę

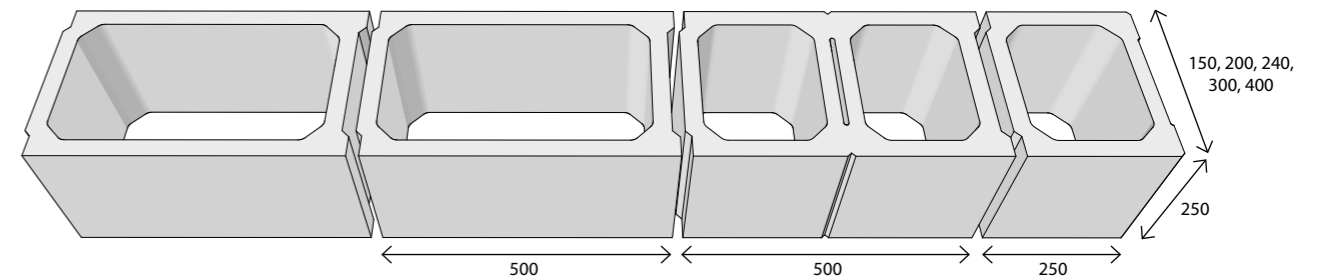

Legoblok

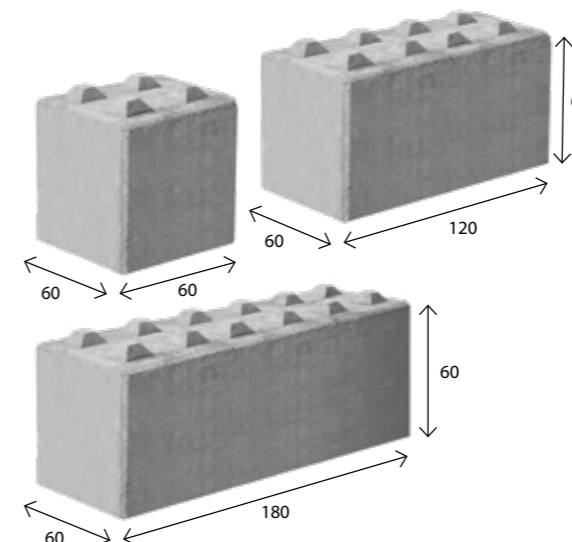

wymiar [cm]	szt. / paleta	zakład	waga 1 szt. [kg]	waga palety [kg]
60 x 60 x 60	4	Charsznica	500	2020
kolor			cena zł/szt.	
szary			netto	brutto
			220	270,60
wymiar [cm]	szt. / paleta	zakład	waga 1 szt. [kg]	waga palety [kg]
60 x 120 x 60	2	Charsznica	1000	2020
kolor			cena zł/szt.	
szary			netto	brutto
			300	369
wymiar [cm]	szt. / paleta	zakład	waga 1 szt. [kg]	waga palety [kg]
60 x 180 x 60	1	Charsznica	1500	1520
kolor			cena zł/szt.	
szary			netto	brutto
			450	553,50

KORYTKO GÓRSKIE

Korytko Górskie 40/40/40

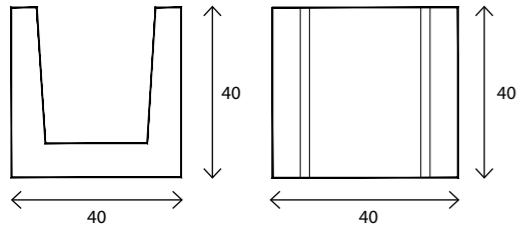

wymiar [cm]	szt. / paleta	zakład	szt./mb	waga 1 szt. [kg]	waga palety [kg]
40 x 40 x 40	12	Chyżne	2,5	80	960
kolor			cena zł/szt.		
szary			netto	brutto	
			35,00	43,05	

Dodatkowe możliwości zastosowania Korytka Górskiego:

- schody
- zabudowa skarp
- gazony
- meble ogrodowe i wiele innych

Przykładowe zastosowania Korytka Górskiego

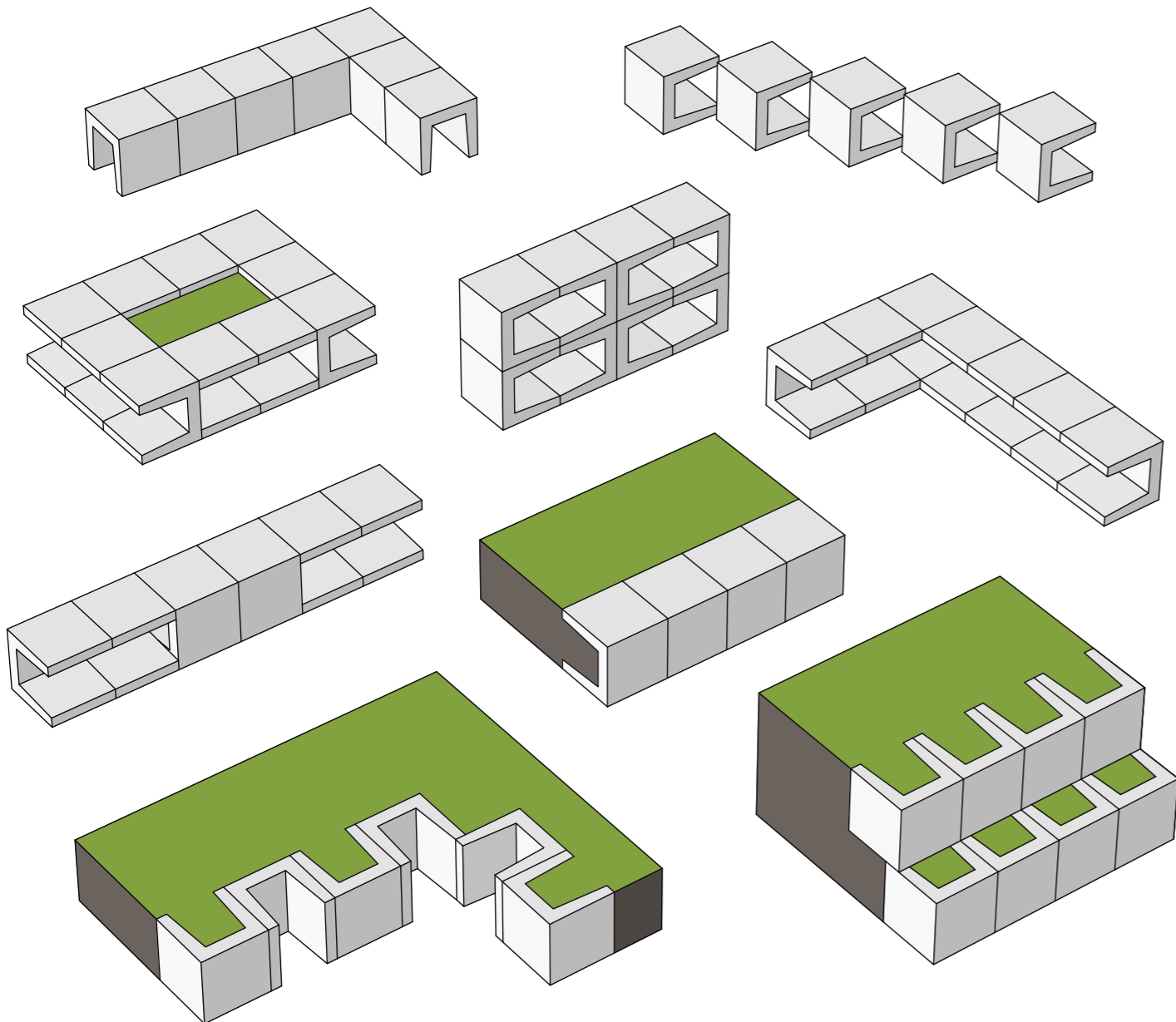

KORYTKA ŚCIEKOWE

produkt	wymiary [cm]	waga 1 szt.	zakład	szt./mb	szt./paleta	waga palety [kg]	kolor	cena	
								netto	brutto
Korytko ściekowe trapezowe 40 x 38 x 21	40 x 38 x 21	35	Chyżne	2,5	20	700	szary	26,00	31,98
Korytko ściekowe wysokie 50 x 50/60 x 50	50 x 50/60 x 50	117	Chyżne	2	8	940	szary	59,00	72,57
Korytko ściekowe 50 x 50 x 15	50 x 50 x 15	58	Chyżne	2	16	980	szary	29,00	35,67
			Charsznica		20				
Korytko ściekowe 50 x 60 x 15	50 x 60 x 15	79	Chyżne	2	16	1320	szary	33,00	40,59
			Charsznica		20				
Korytko ściekowe trójkątne 50 x 50 x 18/20	50 x 50 x 18/20	88	Charsznica	2	16	1500	szary	35,00	43,05
			Chyżne		12				
Korytko ściekowe 30 x 50 x 12	30 x 50 x 12	30	Turany	3,3	36	1200	szary	18,00	22,14
Korytko ściekowe 30 x 62 x 15,5	30 x 62 x 15,5	33	Turany	3,3	36	1200	szary	20,00	24,60
Korytko ściekowe 30 x 112,5 x 35	30 x 112,5 x 35	90	Turany	3,3	12	1180	szary	36,00	44,28

Odwodnienia liniowe betonowe

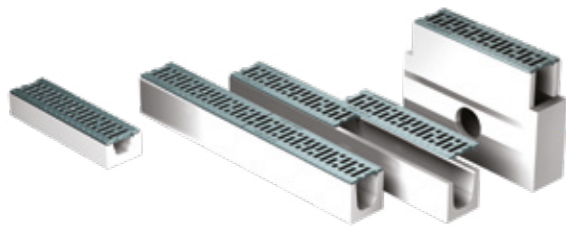

typ	opis	cena zł/szt.	
		netto	brutto
Odwodnienie liniowe 80 klasy A do 1,5 t.	8 x 14 x 100 z rusztem ocynkowanym	97,00	119,31
Odwodnienie liniowe 120 klasy A do 1,5 t.	12 x 14 x 100 z rusztem ocynkowanym	96,83	119,10
Odwodnienie liniowe 120 klasy A do 1,5 t.	12 x 14 x 100 z rusztem ocynkowanym z odpływem	103,50	127,31
Odwodnienie liniowe 140 klasy A do 1,5 t.	14 x 14 x 100 z rusztem ocynkowanym	97,66	120,13
Odwodnienie liniowe 160 klasy A do 1,5 t.	16 x 14 x 100 z rusztem ocynkowanym	140,00	172,20
Odwodnienie liniowe 80 klasy B do 12,5 t.	8 x 14 x 100 z rusztem żeliwnym	202,53	249,11
Odwodnienie liniowe 120 klasy B do 12,5 t.	12 x 14 x 100 z rusztem żeliwnym	202,53	249,11
Odwodnienie liniowe 140 klasy B do 12,5 t.	14 x 14 x 100 z rusztem żeliwnym	203,36	250,13
Odwodnienie liniowe 140 klasy B do 12,5 t.	14 x 14 x 100 z rusztem żeliwnym z odpływem	210,24	258,60
Odwodnienie liniowe 170 klasy B do 12,5 t.	17 x 14 x 100 z rusztem żeliwnym	210,00	258,30
Odwodnienie liniowe 160 klasy C do 25 t.	16 x 14 x 100 z rusztem żeliwnym	334,13	410,98

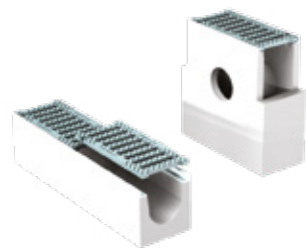

Studzienka 120 klasy A do 1,5 t. mała	12 x 14 x 32/38,5 z rusztem ocynkowanym	78,85	96,99
Studzienka 120 klasy A do 1,5 t. duża	12 x 14 x 40/57 z rusztem ocynkowanym	123,76	152,22
Studzienka 140 klasy A do 1,5 t. mała	14 x 14 x 32/38,5 z rusztem ocynkowanym	78,85	96,99
Studzienka 120 klasy B do 12,5 t. duża	12 x 14 x 40/57 z rusztem żeliwnym	176,61	217,23
Studzienka 140 klasy B do 12,5 t. duża	14 x 14 x 40/57 z rusztem żeliwnym	174,28	214,36
Studzienka 170 klasy B do 12,5 t. duża	17 x 14 x 40/57 z rusztem żeliwnym	171,95	211,50
Studzienka 160 klasy C do 25 t. duża	do odwodnienia 16 x 14 x 40/57 z rusztem żeliwnym	281,00	345,63

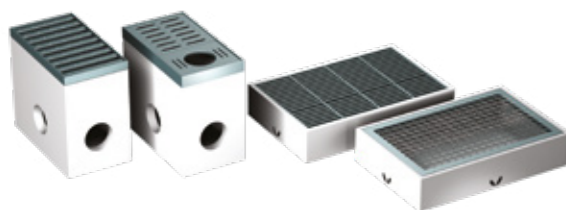

Wycieraczka 42 x 64 siatka	z rusztem ocynkowanym	340,91	419,32
Wycieraczka 42 x 64 kratka	z rusztem ocynkowanym	451,59	555,46
Wycieraczka 42 x 84 siatka	z rusztem ocynkowanym	456,62	561,64
Wycieraczka 42 x 84 kratka	z rusztem ocynkowanym	572,87	704,63

MEALINE S



typ	index	opis	cena zł/szt.	
			netto	brutto
Odwodnienie liniowe 100 cm MEALINE S	MEA 150763	z rusztem ze stali ocynkowanej	75,00	92,25
Skrzynka odpływowa MEALINE S.EK	MEA 150137	z rusztem ze stali ocynkowanej i koszem osadczym	429,00	527,67
Ścianka zamykająca MEALINE S.SE	MEA 150191	Ścianka początkowa/końcowa	10,00	12,30
Ścianka zamykająca MEALINE S.E	MEA 150195	Ścianka zamykająca z króćcem DN 100	19,00	23,37
Przylącze odpływowe	MEA 150730	Przylącze odpływowe z DN 100	79,00	97,17

MEAGARD



typ	index	opis	cena zł/szt.	
			netto	brutto
Odwodnienie liniowe II S	MEA 150121	z rusztem ocynkowanym	249,00	306,27
MEAGARD II G	MEA 150125	z rusztem żeliwnym	419,00	515,37
Ścianka początek/koniec MEAGARD II/MEALINE S	MEA 150191	z polipropylenu	10,00	12,30
Zasyfonowanie pionowe MEAGARD	MEA 150730	z sitkiem	79,00	97,17
Skrzynka MEAGARD. MEALINE	MEA 150137	z rusztem mostkowym stal ocynkowana	429,00	527,67

MEADRAIN



typ	index	opis	cena zł/szt.	
			netto	brutto
MEADRIN PG 1000.0	MEA 155602	z polimerobetonu o profilu grzebieniowym	199,00	244,77
MEADRIN PG 1000.0/A	MEA 155604	z fabrycznie zamontowanym króćcem Ø 75 mm	289,00	355,47
Ścianka zamykająca MEADRIN PG 1000SE	MEA 155606	z polimerobetonu	29,00	35,67

WYCIERACZKA MEAGARD

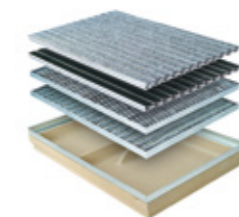

typ	index	opis	cena zł/szt.	
			netto	brutto
Osadnik do wycieraczki 60x40cm	MEA 190100	zintegrowana ochrona krawędzi	319,00	392,37
Ruszt 60x40cm GARD siatka	MEA 190310	do wycieraczki	229,00	281,67
Ruszt 60x40cm GARD kratka 30/10	MEA 190340	do wycieraczki	269,00	330,87

DOŚWIETLACZE PIWNICZNE KOMPOZYTOWE

DOŚWIETLACZ PIWNICZNY MULTINORM



typ	index	wymiar [cm]	cena zł/szt.	
			netto	brutto
Korpus doświetlacza MULTINORM	MEA 864505	80 x 60 x 40	499,00	613,77
Ruszt kratowy 30/30	MEA 861195	80 x 40	309,00	380,07
Zestaw mocujący	MEA 865960		59,00	72,57

Pozostałe produkty Firmy MEA Polska Sp. z o.o. prezentowane na stronie <https://www.mea-group.com/pl> dostępne są na indywidualne zamówienie

Krąg betonowy



kod	typ oznaczenia	ø DN średnica wewnętrzna (mm)	h wysokość (mm)	t grubość ściany (mm)	waga (kg)	cena zł/szt.	
						netto	brutto
DN 800 t 90							
20361	TZS 800/250/90	800	250	90	150	120,00	147,60
20363	TBS 800/500/90	800	500	90	300	155,00	190,65
20365	TBS 800/1000/90	800	1000	90	600	290,00	356,70
DN 1000 t 90							
20144	TZS 1000/250/90	1000	250	90	185	146,00	179,58
20140	TZS+ 1000/250/90	1000	250	90	185	170,00	209,10
20164	TBS 1000/500/90	1000	500	90	370	176,00	216,48
20153	TBS+ 1000/500/90	1000	500	90	370	230,00	282,90
20166	TBS 1000/1000/90	1000	1000	90	740	341,00	419,43
20155	TBS+ 1000/1000/90	1000	1000	90	740	440,00	541,20
DN 1000 t 120							
20145	TZS 1000/250/120	1000	250	120	260	170,00	209,10
20141	TZS+ 1000/250/120	1000	250	120	260	195,00	239,85
20165	TBS 1000/500/120	1000	500	120	520	225,00	276,75
20168	TBS+ 1000/500/120	1000	500	120	520	265,00	325,95
20163	TBS 1000/750/120	1000	750	120	780	311,00	325,95
20152	TBS+ 1000/750/120	1000	750	120	780	371,00	456,33
20167	TBS 1000/1000/120	1000	1000	120	1040	395,00	485,85
20156	TBS+ 1000/1000/120	1000	1000	120	1040	481,00	591,63
DN 1200 t 135							
20143	TZS 1200/250/135	1200	250	135	440	350,00	430,50

+ wyposażone w stopień
TZS produkt zbrojony

Zwężka betonowa (konus)

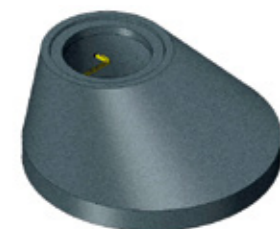

kod	typ oznaczenia	ø DN średnica wewnętrzna (mm)	h wysokość (mm)	t grubość ściany (mm)	waga (kg)	cena zł/szt.	
						netto	brutto
DN 800 t 90							
20368	TBS-K 800-625/350/90	800	350	90	180	190,00	233,70
DN 1000 t 90							
20172	TBS-K 1000-625/670/90	1000	670	90	430	225,00	276,75
20174	TBS-K+ 1000-625/670/90	1000	670	90	430	295,00	362,85
DN 1000 t 120							
20173	TBS-K 1000-625/670/120	1000	670	120	830	246,00	302,58
20170	TBS-K+ 1000-625/670/120	1000	670	120	830	306,00	376,38
DN 1200 t 135							
20171	TBS-K 1200-625/660/135	1200	660	135	800	415,00	510,45
20169	TBS-K+ 1200-625/660/135	1200	660	135	800	480,00	590,40

+ wyposażone w stopień

Płyta pokrywowa jedno- i dwuczęściowa



kod	typ oznaczenia	ø DN średnica wewnętrzna (mm)	h wysokość (mm)	t grubość ściany (mm)	waga (kg)	cena zł/szt.	
						netto	brutto
DN 800 t 90							
20380	TZD-P 980/120/90 (A15)	980	120	90	150	155,00	190,65
20388	TZD-P 980/120/90-D (A15) (dzielona)	980	120	90	150	155,00	190,65
DN 1000 t 80-100							
20113	TZD-P 1240/80 (A15)	1240	80	80	230	169,00	207,87
20112	TZD-P 1240/80-D (A15) (dzielona)	1240	80	80	230	169,00	207,87
DN 1200 t 100							
20127	TZD-P 1470/100 (A15)	1470	100	135		290,00	356,70

PŁYTA POKRYWOWA PEŁNA

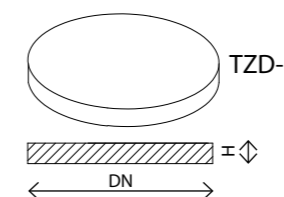

PŁYTA POKRYWOWA DZIELONA

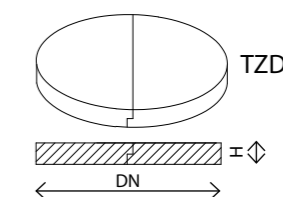

Pokrywa z włazem betonowym kwadratowym

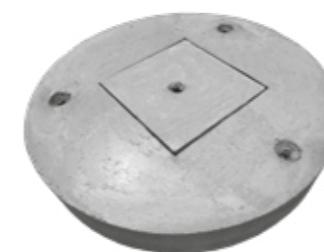

kod	typ oznaczenia	ø DN średnica wewnętrzna (mm)	h wysokość (mm)	waga (kg)	cena zł/szt.	
					netto	brutto
20360	TZD 1000 520/500/200/120 (A15)	1000	200	290	315,00	387,45
20401	TZD 800 520/500/200/90	800	200	185	220,00	270,60
20359	Właz A15 500/480 (A15)		60	35	35,00	43,05

Betonowy pierścień wyrównawczy



Pierścień wyrównawczy gładki

kod	typ oznaczenia	rozmiar (mm)	h wysokość (mm)	waga (kg)	pakowanie szt./paleta	cena zł/szt.	
						netto	brutto
30124	TBWQ 625/100/40	825x625	40	23	15	56,00	68,88
30125	TBWQ 625/100/60	825x625	60	33	19	61,00	75,03
30126	TBWQ 625/100/80	825x625	80	44	14	66,00	81,18
30127	TBWQ 625/100/100	825x625	100	55	12	74,00	91,02
30128	TBWQ 625/100/120	825x625	120	66	10	83,00	102,09

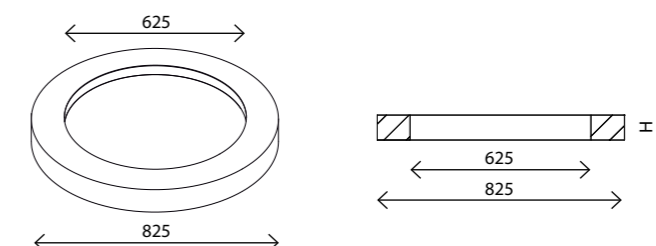

Betonowy pierścień wyrównawczy z rantem



Pierścień wyrównawczy z rantem

kod	typ oznaczenia	rozmiar (mm)	h wysokość (mm)	waga (kg)	pakowanie szt./paleta	cena zł/szt.	
						netto	brutto
30102	BAR-V04	865X625	40	28	17	60	73,80
30103	BAR-V06	865X625	60	40	18	65	79,95
30105	BAR-V08	865X625	80	53	14	75	92,25
30100	BAR-V10	865X625	100	68	11	83	102,09
30101	BAR-V12	865X625	120	81	9	92	113,16

Krąg pośredni wpustu DN 450

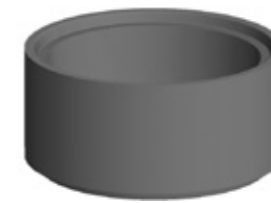

Jest to prosty krąg bez wlotów, który jest częścią wpustu ulicznego o wysokości konstrukcyjnej 195 mm, 295 mm i 570 mm.

kod	typ oznaczenia	ø DN średnica wewnętrzna (mm)	h wysokość (mm)	waga (kg)	pakowanie szt./paleta	cena zł/szt.	
						netto	brutto
30081	BU46B	450	195	38	24	61,00	75,03
30082	BU46A	450	295	58	16	74,00	91,02

Włazy betonowo-żeliwne



kod	typ oznaczenia	materiał (rama/właz)	h wysokość (mm)	waga (kg)	pakowanie szt./paleta	cena zł/szt.	
						netto	brutto
20216	A15 DN 75	beton	80	84	16	142,00	174,66
30038	KA01 EN 124 A15	żeliwo/beton/beton/żeliwo	75	72	16	390,00	479,70

Krąg pośredni DN 450 z odpływem

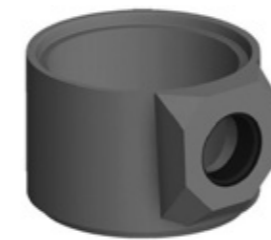

Jest to krąg z przejściem szczelnym służący jako przyłącz. Połączenia rurowe są dostępne dla DN150 i DN200.

kod	typ oznaczenia	ø DN średnica wewnętrzna (mm)	h wysokość (mm)	waga (kg)	pakowanie szt./paleta	cena zł/szt.	
						netto	brutto
30070	BU3AP z przejściem szczelnym	450	350	75	16	103,00	126,69

Dno wpustu DN 450 z osadnikiem



Jest to dno pełniące rolę osadnika szlamu.

kod	typ oznaczenia	ø DN średnica wewnętrzna (mm)	h wysokość (mm)	waga (kg)	pakowanie szt./paleta	cena zł/szt.	
						netto	brutto
30002	BU42A 450/290/2A	450	290	70	16	83,00	102,09

Krąg DN 450 - górny



Jest to prosty krąg bez górnego felca, (ostatni krąg pod pierścieniem wyrównującym) o wysokości konstrukcyjnej 195 mm, 295 mm i 570 mm.

kod	typ oznaczenia	ø DN średnica wewnętrzna (mm)	h wysokość (mm)	waga (kg)	pakowanie szt./paleta	cena zł/szt.	
						netto	brutto
30012	BU45C pod zwieńczenie wpustu 50/50	450	195	38	20	61,00	75,03
30013	BU45B pod zwieńczenie wpustu 50/50	450	295	57	16	74,00	91,02

Dno wpustu DN 450 z odpływem

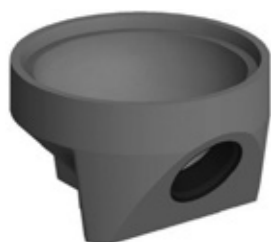

Jest to dno z odpływem/wylotem, służące do odprowadzania wody deszczowej z odpływu. Połączenia rurowe dostępne są dla DN150 i DN200.

kod	typ oznaczenia	ø DN średnica wewnętrzna (mm)	h wysokość (mm)	waga (kg)	pakowanie szt./paleta	cena zł/szt.	
						netto	brutto
30003	BU41AP z wkładką do KG150	450	330	83	16	113,00	138,99

Pierścień wyrównujący



Służy jako element wyrównujący pod zwieńczeniem wpustu.

kod	typ oznaczenia	ø DN średnica wewnętrzna (mm)	h wysokość (mm)	waga (kg)	pakowanie szt./paleta	cena zł/szt.	
						netto	brutto
30096	BUP10A	390	60	23	15	51,00	62,73

ŚRODKI CZYSZCZĄCE

ŚRODKI BARWIĄCE

Chyż Clean

Środek do usuwania wykwitów węglanowych

zastosowanie	efekt	wydajność	cena zł/szt.		
			op.	netto	brutto
Wszystkie powierzchnie wykonane z naszego asortymentu np.: kostka brukowa, płyty brukowe, ogrodzenia betonowe.	1) usuwa wykwity solne 2) usuwa zacieki i przebarwienia 3) usuwa pozostałości zapraw, fug i cementu 4) usuwa osady z sadzy, kurzu i pyłu	3-6 m ² /litr w zależności od stopnia zabrudzenia i struktury podłoża	1l	29,00	35,67
			5l	79,00	97,17
spółob aplikacji	czas na użycie po otwarciu	przeciwwskazania na czas pracy			
Rozprowadzić równomiernie pędzlem (szczotką), odczekać 2-3 min., przeczyszczyć mechanicznie szczotką, spłukać strumieniem wody - w razie potrzeby powtórzyć.	Wg daty ważności (z zachowaniem zasad przechowywania)	1) powierzchnie nieodporne na działanie kwasów 2) silne nasłonecznienie			



Bicolor

Środek do renowacji i odświeżania kolorów kostki brukowej

zastosowanie	efekt	wydajność	kolor	cena zł/szt.		
				op.	netto	brutto
Wszystkie powierzchnie wykonane z naszego asortymentu z wyjątkiem produktów łupanych oraz kolormixów.	1) odświeża kolor 2) powoduje wyrównanie różnic barw 3) pogłębia kolor 4) wnika w powierzchnię	25-30 m ² /kg po zmieszaniu z wodą według instrukcji	bezbarwny	1 kg	33,00	40,59
			czerwony, czarny, jasny brąz, ciemny brąz, oliwka, pomarańczowy, jasny żółty		59,00	72,57
spółob aplikacji	trwałość powłoki	czas na użycie		przeciwwskazania na czas prac		
Rozprowadzić równomiernie pędzlem. Pełne schnięcie: 24h	ok. 2-3 lata	6 miesięcy od daty mieszania zamieszczonej na etykiecie		1) duże nasłonecznienie 2) deszcz 3) skrajnie wysokie/niskie temperatury		



Bicolor jest produkowany na zamówienie. Minimalne zamówienie = 1kg lub jego wielokrotność

Chyż Clean Oil

Środek do usuwania plam z olejów

zastosowanie	efekt	wydajność	cena zł/szt.		
			op.	netto	brutto
Wszystkie powierzchnie wykonane z naszego asortymentu np.: Kostka brukowa, płyty brukowe, ogrodzenia betonowe.	1) czyści i odtłuszcza plamy olejowe 2) czyści i odtłuszcza osady z sadzy i pyłów 3) czyści i odtłuszcza ze smarów	3-6 m ² /litr w zależności od stopnia zabrudzenia i struktury podłoża	1l	49,00	60,27
			5l	109,00	134,07
spółob aplikacji	czas na użycie po otwarciu	przeciwwskazania na czas pracy			
Przed użyciem wstrząsnąć, rozprowadzić równomiernie gąbką lub rozpylaczem pod niskim ciśnieniem, odczekać 5-10 min., przeczyszczyć mechanicznie szczotką, spłukać strumieniem wody - w razie potrzeby powtórzyć.	Wg daty ważności (z zachowaniem zasad przechowywania)	1) powierzchnie nieodporne na działanie alkaliów (drewniane podłogi, panele, aluminium, cynk, farby olejne)			



IMPREGNATY

Chyż Defence

Impregnat do ogrodzeń i elementów łupanych

zastosowanie	efekt	wydajność	cena zł/szt.		
			op.	netto	brutto
Pionowe powierzchnie: np.: ogrodzenia betonowe, betonowe elementy łupane, palisady	1) zabezpiecza przed wnikaniem wody 2) gruntuje i impregnuje podłoże 3) wzmacnia kolor powierzchni 4) zapobiega wykwitom wapniowym 5) redukuje porost mchu i glonów 6) nadaje efekt „mokrego kamienia”	4-7 m ² /litr	1 l.	59,00	72,57
			5 l.	159,00	195,57
			cena próbki		
			op.	netto	brutto
			0,1 l.	10,00	12,30
spółob aplikacji	działanie	czas na użycie po otwarciu	przeciwwskazania na czas prac		
Natrysk/ pędzel - 1-2 warstwy (optymalna temp. +5 do 20 stopni). Schnięcie warstwy ok. 30 min.	Tworzy powłokę na powierzchni struktury	Wg daty ważności (z zachowaniem zasad przechowywania)	1) duże nasłonecznienie 2) deszcz 3) skrajnie wysokie/niskie temperatury		



IMPREGNATY

Chyż Super Mat Impregnat do ogrodzeń, kostki brukowej i wyrobów wet cast (System Replico)

wodny

zastosowanie	efekt	wydajność	cena zł/szt.		
			op.	netto	brutto
Wszystkie powierzchnie wykonane z naszego asortymentu np.: kostka brukowa, płyty brukowe, ogrodzenia betonowe. Szczególnie polecany do wyrobów z systemu Replico (Wetcast).	1) tworzy powłokę łatwą do czyszczenia 2) ogranicza wnikanie wody i olejów 3) odporny na działanie środowiska alkalicznego 4) nie zmienia kolorystyki podłoża 5) nie tworzy lepkich filmów silikonowych 6) paroprzepuszczalny	4-12 m ² /litr w zależności od chłonności podłoża	1 l.	69,00	84,87
			5 l.	209,00	257,07
			cena próbki		
			op.	netto	brutto
			0,1 l.	12,00	14,76
sposób aplikacji	działanie	czas na użycie po otwarciu	przeciwwskazania na czas prac		
Natrysk, pędzel, wałek - 1-2 warstwy metodą „mokre na mokre” (optymalna temp. +10 do +30 stopni). Czas pełnego schnięcia 24h.	Głęboko wnika w strukturę betonu	Wg daty ważności (z zachowaniem zasad przechowywania)	1) duże nasłonecznienie 2) deszcz 3) silny wiatr (metoda natryskowa)		



Chyż Glans Impregnat do kostki brukowej dający efekt mokrej nawierzchni

rozpuszczalnikowy

zastosowanie	efekt	wydajność	cena zł/szt.		
			op.	netto	brutto
Poziome powierzchnie: np.: kostka brukowa, płyty brukowe, krawężniki.	1) wzmacnia kolor powierzchni 2) nadaje efekt „mokrej kostki” 3) zabezpiecza i uszczelnia 4) zwiększa odporność na ścieranie 5) chroni przed zabrudzeniami i wykwintami 6) posiada właściwości antypoślizgowe	4-7 m ² /litr	1 l.	79,00	97,17
			5 l.	249,00	306,27
			cena próbki		
			op.	netto	brutto
			0,1 l.	10,00	12,30
sposób aplikacji	działanie	czas na użycie po otwarciu	przeciwwskazania na czas prac		
Natrysk, pędzel - 1-2 warstwy (optymalna temp. +5 do 35 stopni). Czas schnięcia do 120 min. Czas pełnego schnięcia 24h.	Tworzy powłokę na powierzchni struktury	Wg daty ważności (z zachowaniem zasad przechowywania)	1) duże nasłonecznienie 2) deszcz 3) skrajnie wysokie/niskie temperatury 4) wilgotność powierzchni powyżej 5%		



Rompox® Easy to zaprawa do spoinowania szczelin kostki brukowej lub płyt tarasowych, składająca się ze spoiwa żywicznego i płukanego piasku kwarcowego frakcji 0,2 – 0,8 mm, stosowana na powierzchniach o obciążeniu do 3,5 t. Zaprawę **Rompox® Easy** stosuje się do fugowania spoin o szerokości 5 – 15 mm i głębokości min. 30 mm. Jest ona przepuszczalna dla wody, odporna na czyszczenie mechaniczne i sól drogową. Dostępne kolory zaprawy są uzależnione od proporcji w mieszance piasków barwionych do zwykłych.



typ	waga [kg]	wydajność	cena zł/szt.	
			netto	brutto
Rompox® Easy	1	26 kg/7m ²	235,00	289,05
piasek (0,2 - 0,8) naturalny piaskowy	25		40,00	49,20
piasek (0,2 - 0,8) szary kamienny			130,00	159,90
piasek (0,2 - 0,8) czarny bazaltowy			130,00	159,90

Sposób użycia:

1. Wyczyścić powierzchnię do fugowania z zabrudzeń oraz fugę na głębokości min. 30 mm i szerokości min. 8 mm.
2. Dokładnie zwilżyć powierzchnię i podłoże.
3. Wymieszać fugujący piasek kwarcowy z żywicą **Rompox® Easy** przez min. 3 minuty, najlepiej za pomocą mieszadła mechanicznego.
4. Gotową mieszankę wsypać na wcześniej przygotowaną powierzchnię.
5. Mieszankę aplikować w spoiny przy pomocy gumowej listwy lub twardej szczotki z użyciem wody bez nadmiernego ciśnienia.
6. Pozostałości zaprawy niezwłocznie zamieść miękką szczotką.

Uwaga: zaprawa twardnieje natychmiast po odparowaniu lub spłynięciu nadmiaru wody. W celu zwiększenia przesiąkliwości zaprawy zaleca się stosowanie piasku o frakcji m.in. 0,4 mm. Niezużyty materiał nadaje się do późniejszego wykorzystania po uprzednim całkowitym zalaniu wodą.

Prace prowadzić w temperaturze powyżej 0°C, optymalnie w 20°C, w okresie minimum 10 h braku opadów po zakończeniu spoinowania. Nawierzchnia jest gotowa do użytkowania po 24 h od jego wykonania.



GWARANCJA

Wszystkie wyroby produkowane przez firmę Chyźbet objęte są 3-letnią gwarancją na wady ukryte.

Gwarancja nie obejmuje występowania: odchyłek kolorystycznych, wykwitów, ewentualnych mikropęknięć włoskowatych na powierzchni wyrobów, wynikających ze skurczowego charakteru wiązania betonu, cech wyrobów dopuszczonych przez obowiązujące normy tj. odchyłki wymiarowe, różnice tekstury itp., naturalnych zmian w kolorystyce, a także plam i zabrudzeń wynikających z ich użytkowania oraz uszkodzeń wynikłych z: niewłaściwego transportu, niewłaściwego składowania wyrobów przed zabudową, niewłaściwego zaprojektowania, wykonania podbudowy lub nieodpowiedniego doboru rodzaju wyrobu do warunków eksploatacji, zabudowy niedojrzałych wyrobów przed upływem 14 dni od daty produkcji – dotyczy zagęszczania ułożonej nawierzchni za pomocą urządzenia wibracyjnego, użycia do zagęszczania zabudowanej nawierzchni urządzenia wibracyjnego bez osłony gumowej, nie zachowania odpowiednich spoin dylatacyjnych – zalecane 3-5 mm pomiędzy poszczególnymi elementami (dotyczy w szczególności wyrobów nie posiadających odstępów dystansowych), użycia do spoinowania zabudowanych wyrobów zaprawy

cementowej – zaleca się używanie elastycznego materiału lub brak spoinowania (dotyczy w szczególności krawężników i obrzeży), skutków naturalnej eksploatacji wierzchniej warstwy wyrobów, użytkowania wyrobów niezgodnie z przeznaczeniem, wykonania zabudowy niezgodnie z ogólnymi zasadami sztuki budowlanej, wykonywania jakichkolwiek zabiegów renowacyjnych tj. impregnacja, usuwanie wykwitów oraz innych zabrudzeń bez porozumienia z Producentem.

Producent nie będzie ponosił odpowiedzialności gwarancyjnej w przypadku dokonania zabudowy wyrobów z widocznymi wadami. Warunkiem przyjęcia reklamacji jest dokonanie pisemnego zgłoszenia oraz przedstawienie dowodu zakupu (paragon, faktura) wraz z etykietami identyfikacyjnymi dołączonymi do każdego opakowania z wyrobem. W terminie do 14 dni upoważniony przedstawiciel Producenta dokona oględzin reklamowanych wyrobów. Podczas oględzin zostanie sporządzony protokół oraz określony sposób rozpatrzenia złożonej reklamacji.

PALETY I BIGBAGI

Wyroby firmy Chyźbet pakowane są na palety drewniane o wymiarach 1200 x 650 mm, 1200 x 1000 mm i 1200 x 800 mm, a kostka Antico w płatno, bezzwrotne worki Bigbagi. Kaucja za jedną paletę wynosi **50 zł netto**. Cena pojedynczego worka Bigbag wynosi **50 zł netto**. Zwrot palet może nastąpić jedynie w oddziałach firmy Chyźbet w terminie do 180 dni od daty zakupu towaru.

TRANSPORT

Firma Chyźbet posiada własny specjalistyczny transport wyposażony w dźwigi wyładownicze.

WYKWIT

Występowanie oraz intensywność wykwitów uzależniona jest od rodzaju zastosowanego cementu, warunków atmosferycznych panujących w czasie produkcji i dojrzewania wyrobów oraz samego ich składowania. Wykwity są zjawiskiem przejściowym, ustępują na skutek działania czynników atmosferycznych (wyplukiwanie przez opady) oraz samego użytkowania powierzchni (usuwanie przez ścieranie), znikają w zależności od intensywności ich występowania od 1 miesiąca do kilku lat. Jest to związane z powolnym przechodzeniem CaCO_3 w łatwo rozpuszczalny Ca HCO_3 pod wpływem działania miękkiej wody deszczowej nasyconej CO_2 . Powstawanie wykwitów nie jest spowodowane błędami produkcyjnymi, a tym samym nie stanowią podstawy do uznania reklamacji.

PARAMETRY TECHNICZNE

Firma Chyźbet produkuje swoje wyroby w oparciu o wymagania obowiązujących w Polsce norm i dokumentów:

- kostka brukowa - zgodnie z PN-EN 1338:2005 i PN-EN 1338:2005/AC:2007 „Betonowe kostki brukowe. Wymagania i metody badań”

- krawężniki, obrzeża i oporniki - zgodnie z PN-EN 1340:2004 i PN-EN 1340:2004/AC:2007 „Krawężniki betonowe. Wymagania i metody badań”
- płyty brukowe, ażurowe oraz korytka ściekowe - zgodnie z PN-EN 1339:2005 i PN-EN 1339:2005/AC:2007 „Betonowe płyty brukowe. Wymagania i metody badań”
- płyty zbrojone JOMB zgodnie z IBDiM-KOT-2021/0770 „Płyty drogowe wielootworowe, prefabrykowane, żelbetowe do pokrycia obszarów ruchu pojazdów i pieszych oraz umocnień dna rowów drogowych”
- bloczki – zgodnie z PN-EN 771-3:2011 „Wymagania dotyczące elementów murowych. Część 3: elementy murowe z betonu kruszywowego (z kruszywami zwykłymi i lekkimi)”
- pustaki szalunkowe - zgodnie z PN-EN 15435:2008 „Pustaki szalunkowe z betonu zwykłego i lekkiego. Cechy wyrobu i właściwości użytkowe”
- elementy małej architektury - palisady, elementy ogrodowe i skarpowe - zgodnie z PN-EN 13198:2005 „Prefabrykaty z betonu. Elementy małej architektury ulic i ogrodów”

ESTETYKA

Różnice kolorystyczne spowodowane są wahnięciami stosunku wodno-cementowego, zmiennymi warunkami atmosferycznymi panującymi w czasie produkcji wyrobów, naturalną zmiennością kolorystyczną stosowanych kruszyw oraz występowaniem wykwitów.

Aby uniknąć występowania wielkopowierzchniowych różnic kolorystycznych na zabudowywanej nawierzchni, należy bezwzględnie stosować metodę układania wyrobów jednocześnie z kilku (3-5) palet. Sposób ten spowoduje uzyskanie dodatkowego efektu naturalności całej zabudowanej powierzchni.

Niniejszy cennik produktów ma charakter informacyjny. Rzeczywisty wygląd wyrobów może różnić się od prezentowanych na zdjęciach.

ODBIÓR PALET

Produkty pakowane są na zwrotnych paletach transportowych oznaczonych logotypem „Chyźbet” 

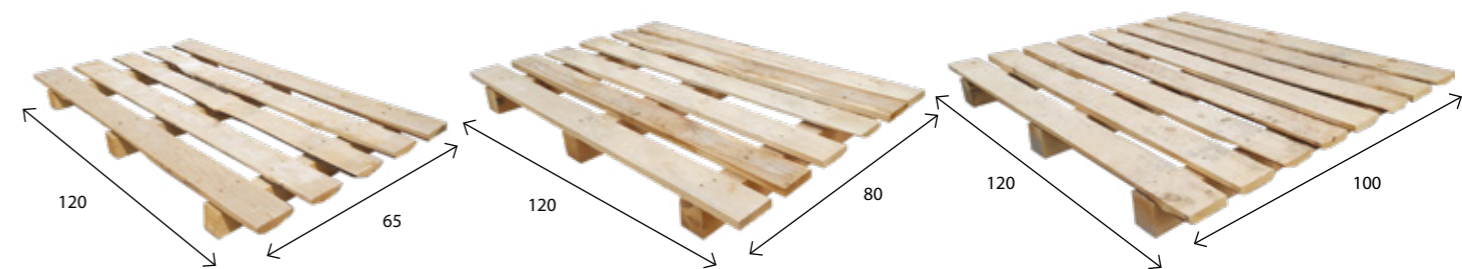

Możliwy jest zwrot nieuszkodzonych palet, w maksymalnie w takiej ilości w jakiej zostały wydane. Kupujący jest zobowiązany do zwrotu palet posortowanych wg. tej samej wielkości i ułożonych w kolumnie, jedna na drugiej, zgodnie z przedstawionym schematem.

Przy zwrocie palet konieczne jest wypełnienie formularza ich zwrotu.

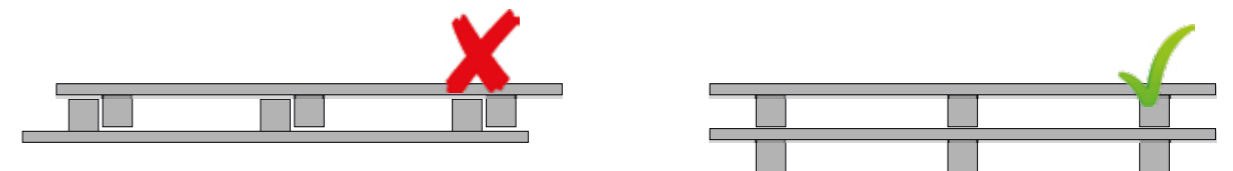

Uwaga: Zaleca się układanie palet w stosy składające się z maksymalnie 20 warstw. Firma Chyźbet nie jest zobowiązana do odbioru palet od Kupującego.



Region południowo - zachodni

664 419 775

Region północno - zachodni

602 294 594

Region północno - wschodni

602 307 700

Region południowo - wschodni

602 355 337

Kraków

602 364 857

Studnie kanalizacyjne

602 265 700

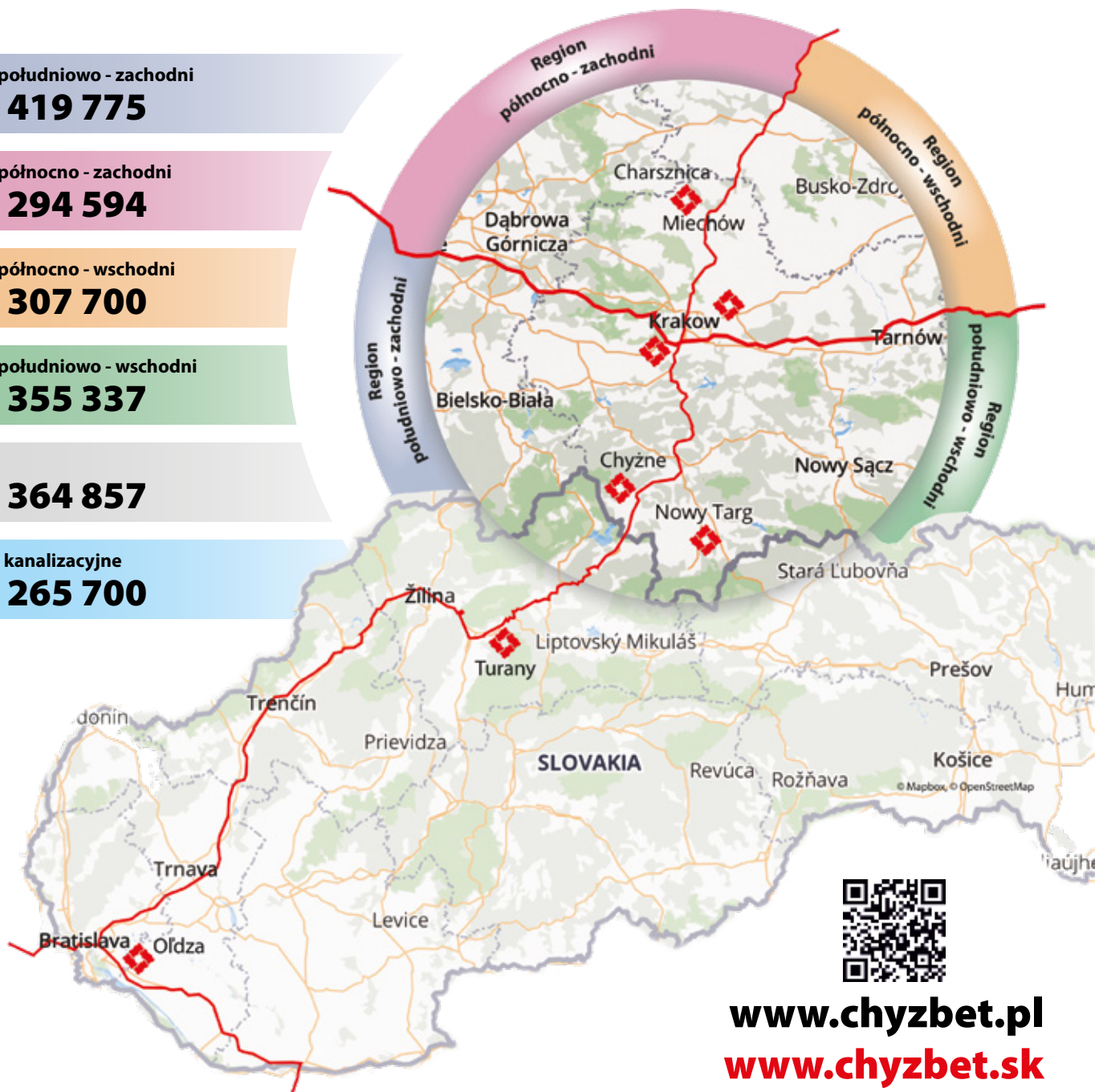

www.chyźbet.pl
www.chyźbet.sk

Grupa Chyźbet Sp. z o.o.
Chyźne 111, 34-481 Chyźne
NIP: 7352892372

Chyźbet SK, s.r.o.
Budowateł'ská 1234
038-53 Turany

FABRYKA CHYŹNE

34-481 Chyźne 111

+48 (18) 263 16 10
+48 602 291 400

chyźne@chyźbet.pl

FABRYKA CHARSZNICA

ul. Miechowska 8
32-250 Charsznica

+48 (41) 383 62 14
+48 602 291 600

charsznica@chyźbet.pl

FABRYKA KRAKÓW

ul. Igołomska 14
31-983 Kraków

+48 602 356 557
+48 602 263 163

krakow.huta@chyźbet.pl

FABRYKA TURANY

ul. Budowateł'ská 1234
038-53 Turany

+421 (43) 429 10 21
+421 911 320 227

turany@chyźbet.sk

SKŁAD KRAKÓW

ul. Skotnicka 230
30-394 Kraków

+48 (12) 260 88 88
+48 602 291 700

krakow@chyźbet.pl

SKŁAD NOWY TARG

Szafłarska 103a
34-400 Nowy Targ

+48 (18) 264 05 27
+48 602 291 800

nowytarg@chyźbet.pl

SKŁAD OL'DZA

930-39 Ol'dza 131

+421 904 998 522
+421 904 738 960

oldza@chyźbet.sk