



CHYŽBET®

Cennik
od 06.05.2024



Polska, rodzinna firma



Od ponad trzydziestu lat z sukcesami rozwijamy firmę Chyżbet. Jesteśmy przedsiębiorstwem rodzinnym, jednym z najbardziej znanych producentów kostki brukowej i wyrobów betonowych w południowej Polsce. Prezentujemy Państwu dzisiaj nową ofertę. Rozwinęliśmy produkcję wyrobów wzajemnie uzupełniających się w grupach kostek płukanych, śrutowanych, antico, kolormix i klasycznych. Prezentujemy także najszerzy i unikalny w skali kraju wybór palisad. Dopelnieniem naszej oferty jest bogaty asortyment galanterii betonowej. Dbając o wysoką jakość obsługi służymy Państwu doradztwem i projektowaniem w zakresie indywidualnych i niepowtarzalnych zastosowań naszych produktów. Jesteśmy przekonani, że przyjęta przez nas strategia rozwoju, nowe inwestycje i przemysłowa oferta w pełni Państwa usatysfakcjonuje teraz i w przyszłości, zgodnie z naszą dewizą: **Raz na zawsze!**

Nasz Partner



Hydrofobizacja

Zastosowana na etapie produkcji hydrofobizacja uszczelnia wyrób od wewnątrz, co powoduje zmniejszenie nasiąkliwości i kapilarności oraz redukuje powstawanie wykwitów wapiennych. W znacznym stopniu poprawia odporność na zanieczyszczenia, co ułatwia czyszczenie nawierzchni.

Impregnacja

Impregnacja tworzy zewnętrzną powłokę ochronną, przez co ogranicza chłonność wyrobu oraz powstawanie wykwitów wapiennych. Wyroby impregnowane są bardziej odporne na wodę, promienie UV, mróz, aktywność biologiczną oraz wnikanie różnych substancji. Ich powierzchnie mają bardziej stabilne kolory oraz wyższą odporność na ścieranie i zarysowania.

Projekty nawierzchni skrojone na Twoją miarę



Doradzamy Państwu przy wyborze materiałów, a w cenie zakupionej kostki opracowujemy indywidualne projekty nawierzchni.

Szczegółowe zasady korzystania z usługi projektowej znajdują się na formularzu zamówienia i odbioru koncepcji projektowej.



Zajazd regionalny



Miejsce Chyżne to regionalny zajazd będący własnością firmy Chyżbet, znajdujący się w samym centrum Kotliny Orawskiej, tuż przy granicy polsko - słowackiej. To miejsce w malowniczej scenarii roztaczających się pól i lasów, pięknych widoków na Babią Górę i Tatry, gdzie można aktywnie i komfortowo odpocząć oraz zasmakować znakomitych specjalistów serwowanych przez kuchnię zajazdu. Restauracja z gustownymi, klimatyzowanymi salami, komfortowe pokoje i zaplecze z urozmaiconymi atrakcjami dla dzieci, zadowolą najbardziej wymagających klientów. Mnogość atrakcji oferowanych przez Miejsce Chyżne daje szeroki wachlarz spędzania wolnego czasu całym rodzinom. Tu zrealizujesz swoje wymarzone przyjęcie okolicznościowe. Rozpoczniesz również przygodę jeździecką lub udoskonalisz swe umiejętności jazdy konnej lub skorzystasz z niezwykle dobroczynnej hipoterapii.

Zapraszamy serdecznie!



Oferujemy:

- ◆ Noclegi w pokojach hotelowych na terenie Zajazdu Chyżne
- ◆ Noclegi w domkach przy Jeleśni i Apartamentach w Młynie

Atrakcje Zajazdu:

- ◆ Karczma
- ◆ Plac zabaw dla dzieci, wewnętrzny oraz na zewnątrz
- ◆ Stadnina koni
- ◆ Kręgielnia i bilard
- ◆ Kort tenisowy
- ◆ Boisko do siatkówki plażowej
- ◆ Mini golf
- ◆ Mini zoo

Kontakt:

Miejsce Chyżne, 34-481 Chyżne 297
repcja@miejsczechyżne.pl
biuro@miejsczechyżne.pl

Tel. (018) 263 16 30, 602 291 900

www.miejsczechyżne.pl

	Premium																Klasyczne				
	Płukane				Śrutowane				Antico				Kolormix								
	Grubość w cm																4	5	6	7	8
	4	6	8	6	7	8	6	7	8	4	5	6	7	8	4	5	6	7	8	10	
Akropolis		10	12				19					22		26			51		53		
Aleja									19					26					54		
Arteria			12			16								26					54		
Behaton																	58		58	58	
Behaton bezfazowy																	58		58		
Behaton brzegowy																	58		58	58	
Behaton z mikrofazą																			58		
Behaton połówkowy																	58		58		
Behaton poł. bezfazowy																			58		
Bulwar			12			16								26					55		
Cegła				15			19							22			52				
City Park													25					53			
Eko-kostka																			56		
Futuro			13			17								27					55		
Futuro Grande			13			17								27					56		
Futuro Quadro			13			17								27					56		
Granit		9					19							22			51				
Holland		10													59		59		59		
Holland bezfazowy																	59		59		
Holland I																			59		
Holland I bezfazowy			13			17								27					59		
Holland integracyjny																			59		
Kostka znakująca																			59		
Meba																			59		
Metropolis	9	11								21	23			51		52					
Nostalit														57		57			57		
Nostalit koło																			57		
Old Stone																			57	57	
Parko		11		15			19							23			52				
Płyta chodnikowa	9									21	21			60	60	60	60		60		
Sasso														24							
Trento														24			52				
Wizja		11		15										24			53				
Via Strada					16									25							

PŁYTY ELEWACYJNE FRONTERM

Panele Fronterm	7
Cegła Fronterm	7



KOSTKI BRUKOWE PREMIUM

Płyta chodnikowa płukana	9
Kostki płukane	9
Kostki śrutowane	14
Kostki antico	18
Płyta chodnikowa kolormix	21
Kostki kolormix	21



PŁYTY REPLICO

Pniaki i Deski betonowe	28
Płyty Trawertyn	31



OGRODZENIA

Ogrodzenie Moderna	32
Ogrodzenie Orawa	34



DASZKI PŁASKIE

Dwustronnie łupany	38
Trójstronnie łupany	38
Czterostronnie łupany	39



MURKI COUNTRY

Błoczek Country 20	41
Płytki Country 20	41
Cegła Country	41



CEGIEŁKA BETONOWA

.....	43
-------	----



STOPNIE I PALISADY CIOS SKALNY

Stopnie Gładkie	45
Stopnie Cios Skalny	45
Minipalisady i Palisady Cios Skalny	46



PALISADY

Palisady kwadratowe	47
Palisady okrągłe	47
Palisady prostokątne	47
Palisady Rondo	48

GAZONY

.....	49
-------	----

KOSTKI KLASYCZNE

Kostki klasyczne	50
Kostki klasyczne ekologiczne	56
Kostki klasyczne - poprzednie kolekcje	57

KOSTKI I PŁYTY CHODNIKOWE

Kostki przemysłowe	58
Płyty Meba	59
Kostka znakująca	59
Płyta Jomb	59

PŁYTY CHODNIKOWE

.....	60
-------	----



OBRZEŻA

Palinea	61
Obrzeża betonowe	61
Ekobord	61
Ekokratka	61

KRAWĘZNIKI

Krawężnik drogowy 12	62
Opornik 12	62
Krawężniki drogowy 15	62
Opornik 15	63
Krawężniki drogowy 20	64
Krawężniki przystankowe bezbarierowe	65

PUSTAKI

Błoczek fundamentowy	68
Pustaki szalunkowe	68
Legoblok	69

KORYTKA ŚCIEKOWE

Korytko Górskie	70
Korytka drogowe	71

ODWODNIENIA LINIOWE

Odwodnienia betonowe	72
Odwodnienia polimerobetonowe	73

SYSTEMY KANALIZACYJNE

.....	74
-------	----

ŚRODKI DO KONSERWACJI

Środki czyszczące	78
Środki barwiące	79
Impregnaty	79

ZAPRAWA FUGUJĄCA

.....	81
-------	----

WARUNKI GWARANCJI

.....	82
-------	----

ODBIÓR PALET

.....	83
-------	----



FRONTERM INNOWACYJNA I CIEPŁA ELEWACJA

Innowacyjna technologia produkcji betonowo – poliuretanowych płyt elewacyjnych FRONTERM wykorzystuje odpowiednio dobrane mieszanki pianki poliuretanowej zamkniętokomórkowej, połączonej z 18 mm grubości płytą betonową (Panel FRONTERM) lub 18 mm grubości wibroprasowanymi, impregnowanymi płytkami betonowymi (Cegła FRONTERM). Jest to nowatorski, efektywny energetycznie, szybki i łatwy w montażu sposób ocieplania elewacji. Bogaty wybór tekstur i kolorystyki powierzchni umożliwia zbudowanie eleganckiej i nowoczesnej elewacji, którą cechuje odporność na zmienne warunki atmosferyczne, a także odporność ogniowa, chemiczna i mechaniczna. Dodatkowymi zaletami systemu FRONTERM jest zmniejszenie grubości ocieplenia w porównaniu z tradycyjnymi technologiami, szybki i łatwy montaż w każdych warunkach, relatywnie niski całkowity koszt wykonania i eksploatacji elewacji oraz czas wykonania elewacji skrócony do minimum. Zastosowanie termoizolacyjnych płyt FRONTERM skutkuje bardzo niskimi stratami ciepła. Współczynnik pianki PUR $\lambda = 0,038$ W/mK, a opór cieplny w zależności od grubości warstwy, wynosi odpowiednio dla:

6 cm – R = 1,58 m²K/W, **8 cm** – R = 2,11 m²K/W, **10 cm** – R = 2,63 m²K/W, **12 cm** – R = 3,16 m²K/W

Masa Panelu Fronterm wynosi ok. 26 kg, a Cegły Fronterm ok. 19 kg.

Kolorystyka Płyty Fronterm:

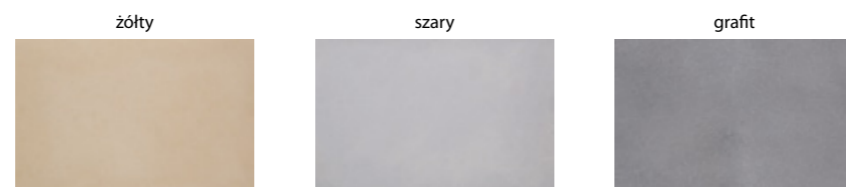

Kolorystyka Cegły Fronterm:

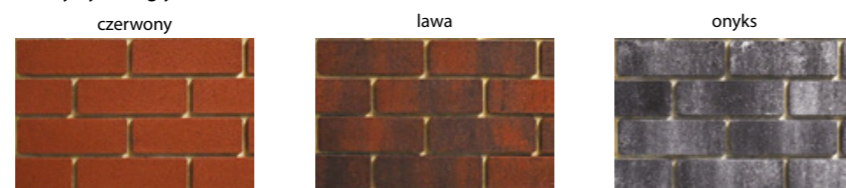

PANEL FRONTERM

Panel Fronterm

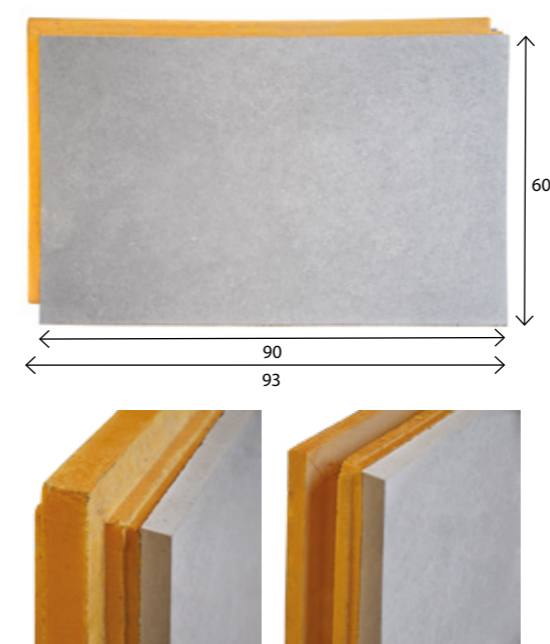

wymiar [cm]	szt. / paleta	zakład	szt./m ²	waga 1 szt. [kg]	waga palety [kg]
63 x 93	20	Charsznica	1,85	-	-
grubość pianki PUR [cm]	kolor	cena zł/szt.			
		netto	brutto		
6	szary, grafit, żółty	190,00	233,70		
8		215,00	264,45		
10		240,00	295,20		
12		265,00	325,95		



Ilustracja pogładowa

CEGŁA FRONTERM

Cegła Fronterm

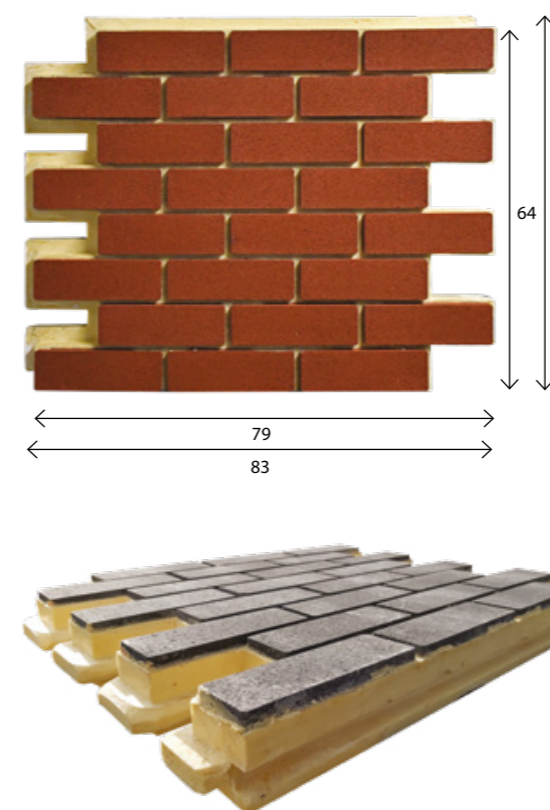

wymiar [cm]	szt. / paleta	zakład	szt./m ²	waga 1 szt. [kg]	waga palety [kg]
67 x 83	20	Charsznica	2,3	-	-
grubość pianki PUR [cm]	kolor	cena zł/szt.			
		netto	brutto		
6	czerwony, lawa, onyks	149,00	183,27		
8		169,00	207,87		
10		189,00	232,47		
12		209,00	257,07		

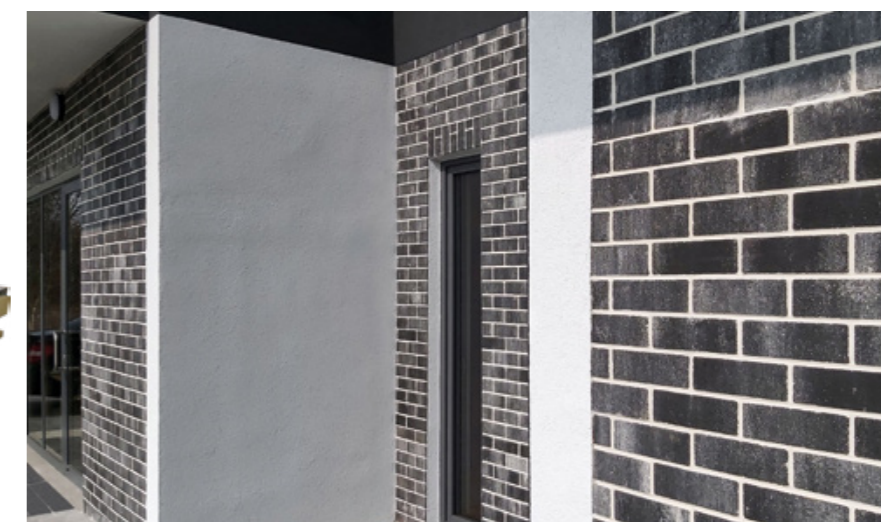

Montaż CEGŁY FRONTERM

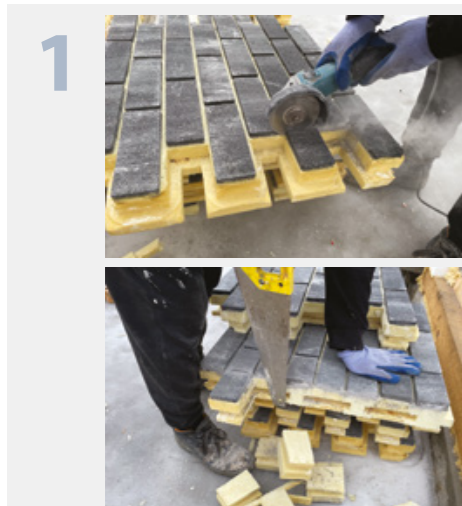

1. Montaż prowadzić w temperaturze od 5 do 35 °C. Przed montażem skrajne płyty dociąć na właściwy wymiar za pomocą piły z tarczą diamentową oraz ręcznie np. za pomocą pilki do PCV nie szarpiącej brzegów warstwy termoizolacyjnej. Usunięcie zamków pióro - wpust umożliwi łączenie płyt do czoła z innymi elementami elewacji. Płyty można też docinać pod kątem zgodnie z kształtem ściany.

2. Klejenie polega na nałożeniu min. 5 placków kleju na płytę. Po docięnięciu do podłoża klej powinien stanowić min. 60% powierzchni płyty. Umocować i wypoziomować pierwszy dolny rząd za pomocą tymczasowej listwy startowej i klinów. Montaż rozpoczynać od jednego narożnika lub od środka ściany. Cegłę Fronterm układać w poziomych pasach z przesunięciem o pół płyty, zachowując położenie pionowych spoin w jednej linii.

3. Przy mocowaniu kolejnych płyt, w celu zapobieżenia powstaniu przewiewu powietrza w szczelinie między ścianą a płytą, należy uszczelnić płyty po obwodzie niskoprężną pianką montażową - uszczelniającą. Cegły Fronterm zalecamy kołkować w pasach spoin. Narożniki wykonywać poprzez docięcie skrajnych płyt pod kątem lub z innego materiału, do którego dochodzą czołowo wyrównane wcześniej płyty. Spoiny wypełnić, ręcznie lub za pomocą pistoletu, elastyczną zaprawą do spoinowania.

Kostki płukane to grupa produktów z lekko chropowatą wierzchnią warstwą z naturalnych kruszyw, powstałą w procesie płukania wodą pod wysokim ciśnieniem. Mieniąca się w słońcu faktura nadaje nawierzchniom zbudowanym z kostek płukanych niepowtarzalny charakter, naśladujący piękne, naturalne powierzchnie.

Wrażenie wyjątkowości kostek płukanych potęguje bogata i wysublimowana kolorystyka podzielona na pięć odcieni szarości i cztery barwy ciepłe. Kolory te są wyjątkowo trwałe i zachowują swój niepowtarzalny urok przez wiele lat.



Biel alpejska

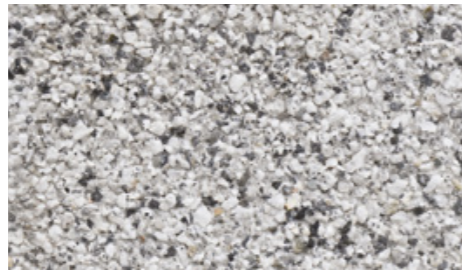

Biały

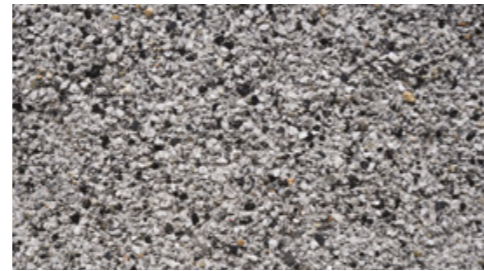

Szary

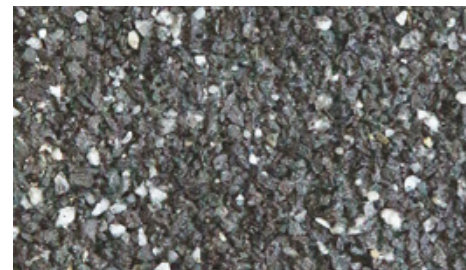

Czarno - szary

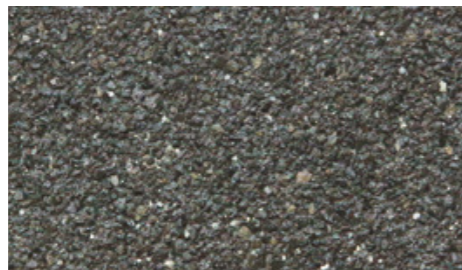

Czarny

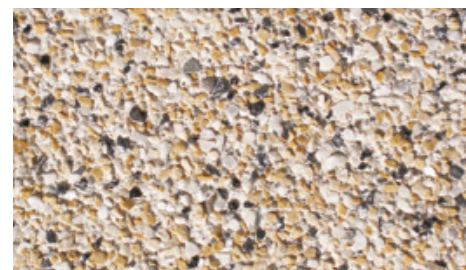

Cytryn

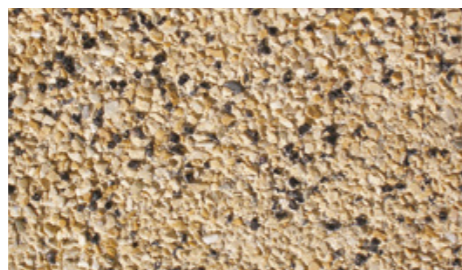

Żółty

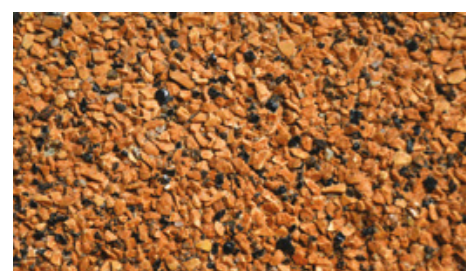

Pomarańczowy

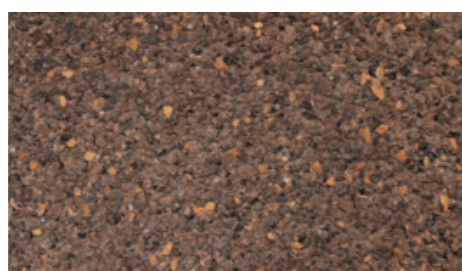

Brązowy

Płyta chodnikowa 30 x 30 x 4 cm

faza

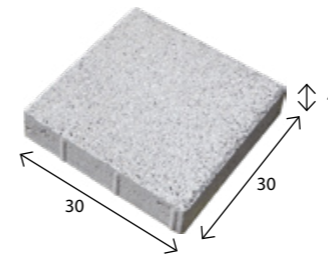

wymiar [cm]	szt. / paleta	zakład	szt./m ²	waga 1 szt. [kg]	waga palety [kg]
30 x 30 x 4	144	Charsznica Turany	11,10	8	1180
kolor			cena zł/szt.		
			netto	brutto	
biały, czarny, żółty			8,00	9,84	

Płyta chodnikowa 40 x 40 x 4 cm

faza

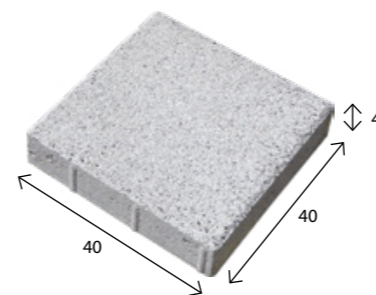

wymiar [cm]	szt. / paleta	zakład	szt./m ²	waga 1 szt. [kg]	waga palety [kg]
40 x 40 x 4	72	Charsznica Turany	6,25	13	956
kolor			cena zł/szt.		
			netto	brutto	
biały, czarny, żółty			12,00	14,76	

Metropolis 4 cm

mikrofaza

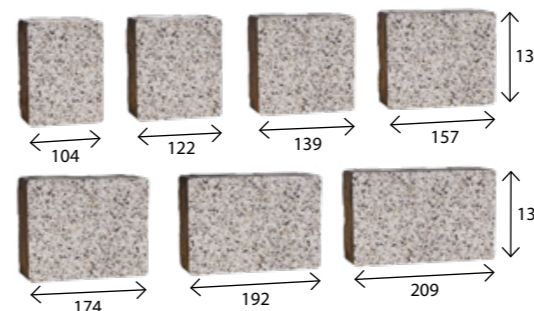

wymiar [mm]	szt. / paleta	zakład	m ² /paleta	waga palety [kg]
104 x 139	112	Charsznica	17,36	1530
122 x 139	112			
139 x 139	112			
157 x 139	112			
174 x 139	112			
192 x 139	112			
209 x 139	112			
kolor			cena zł/m ²	
			netto	brutto
biel alpejska, biały, szary, czarno-szary, czarny, cytryn, żółty, pomarańczowy, brązowy			67,00	82,41

Granit 6 cm

bez fazy

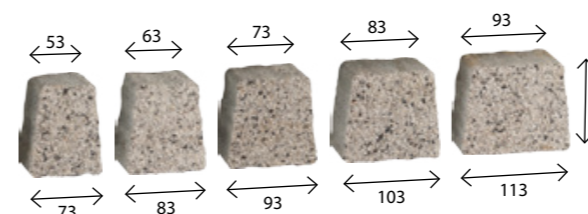

wymiar [mm]	szt. / paleta	zakład	m ² /paleta	waga palety [kg]
73 x 53 x 91	240	Charsznica	10,50	1450
83 x 63 x 91	300			
93 x 73 x 91	210			
103 x 83 x 91	330			
113 x 93 x 91	180			
kolor			cena zł/m ²	
			netto	brutto
biel alpejska, biały, szary, czarno-szary, czarny, cytryn, żółty, pomarańczowy, brązowy			73,00	89,79

Akropolis 6 cm

bez fazy

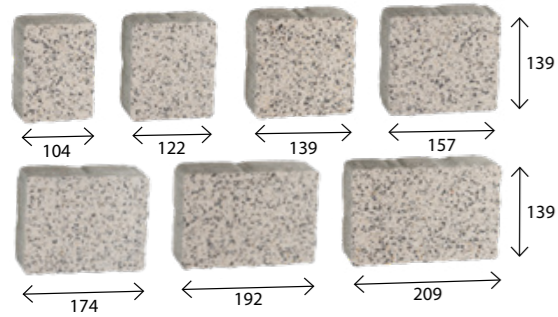

wymiar [mm]	szt. / paleta	zakład	m ² /paleta	waga palety [kg]
104 x 139	70	Charsznica	10,85	1430
122 x 139	70			
139 x 139	70			
157 x 139	70			
174 x 139	70			
192 x 139	70			
209 x 139	70			
kolor		cena zł/m ²		
biel alpejska, biały, szary, czarno-szary, czarny, cytryn, żółty, pomarańczowy, brązowy		netto	brutto	
		73,00	89,79	

Holland 6 cm

faza

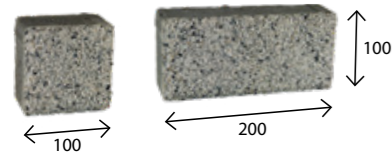

wymiar [mm]	szt. / paleta	zakład	m ² /paleta	waga palety [kg]
100 x 100	40	Charsznica	10,80	1450
200 x 100	520			
kolor		cena zł/m ²		
biel alpejska, biały, szary, czarno-szary, czarny, cytryn, żółty, pomarańczowy, brązowy		netto	brutto	
		73,00	89,79	



Akropolis Płukany - biały, czarny

Metropolis 6 cm

mikrofaza

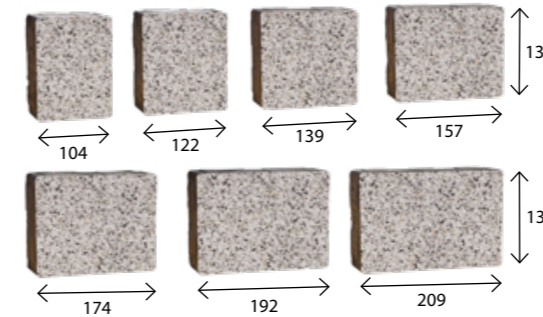

wymiar [mm]	szt. / paleta	zakład	m ² /paleta	waga palety [kg]
104 x 139	70	Charsznica	10,85	1430
122 x 139	70			
139 x 139	70			
157 x 139	70			
174 x 139	70			
192 x 139	70			
209 x 139	70			
kolor		cena zł/m ²		
biel alpejska, biały, szary, czarno-szary, czarny, cytryn, żółty, pomarańczowy, brązowy		netto	brutto	
		73,00	89,79	

Parko 6 cm

bez fazy

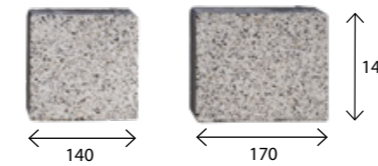

wymiar [mm]	szt. / paleta	zakład	m ² /paleta	waga palety [kg]
140 x 140	240	Charsznica	10,40	1380
170 x 140	240			
kolor		cena zł/m ²		
biel alpejska, biały, szary, czarno-szary, czarny, cytryn, żółty, pomarańczowy, brązowy		netto	brutto	
		73,00	89,79	

Wizja 6 cm

mikrofaza

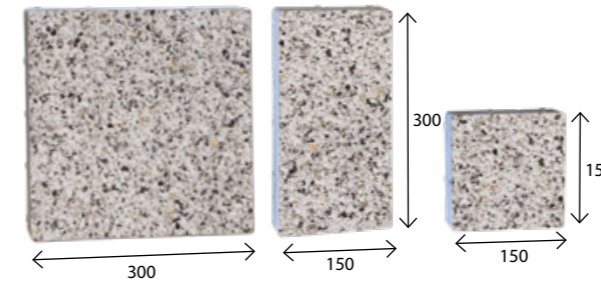

wymiar [mm]	szt. / paleta	zakład	m ² /paleta	waga palety [kg]
150 x 150	60	Charsznica	10,80	1420
300 x 150	70			
300 x 300	70			
kolor		cena zł/m ²		
biel alpejska, biały, szary, czarno-szary, czarny, cytryn, żółty, pomarańczowy, brązowy		netto	brutto	
		73,00	89,79	

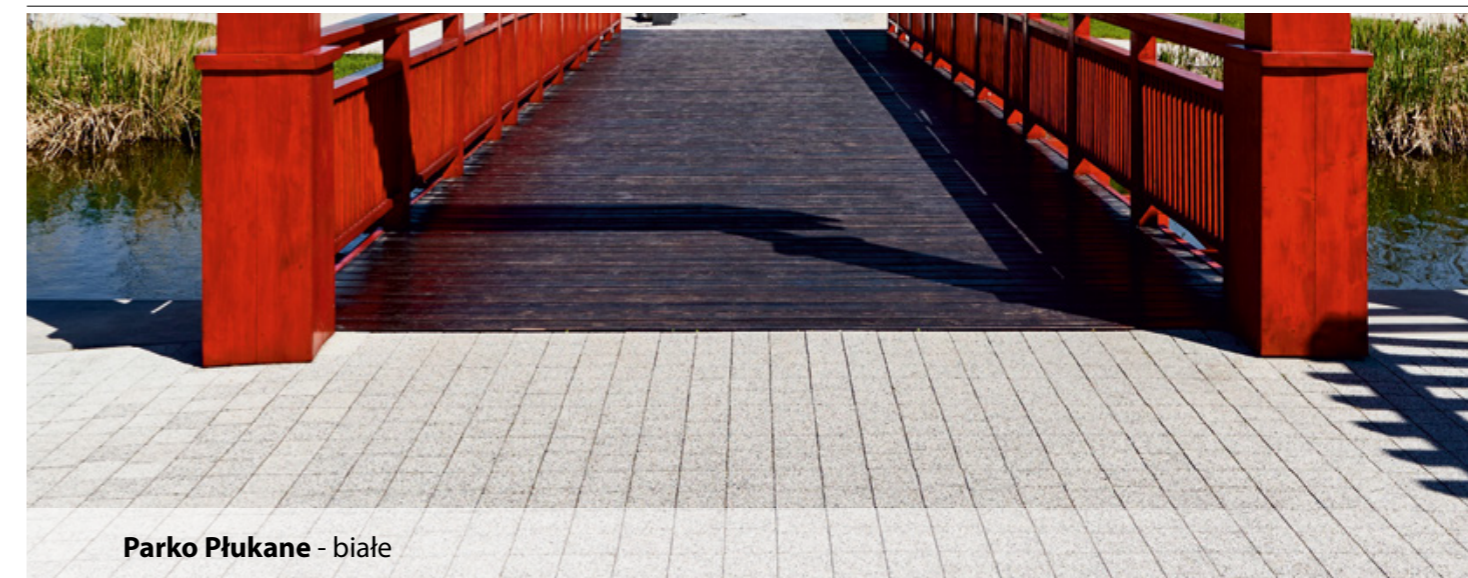

Parko Płukane - białe

Akropolis 8 cm

bez fazy

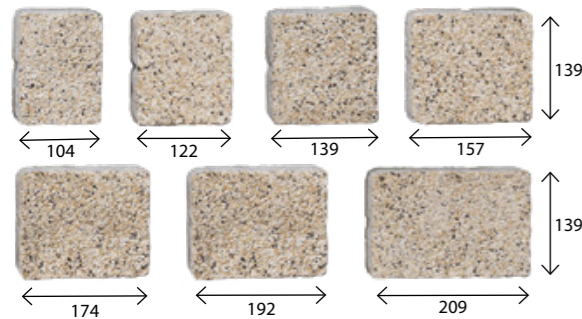

wymiar [mm]	szt. / paleta	zakład	m ² /paleta	waga palety [kg]
104 x 139	56	Charsznica	8,68	1440
122 x 139	56			
139 x 139	56			
157 x 139	56			
174 x 139	56			
192 x 139	56			
209 x 139	56			
kolor		cena zł/m ²		
		netto	brutto	
biel alpejska, biały, szary, czarno-szary, czarny, cytryn, żółty, pomarańczowy, brązowy		80,00	98,40	

Arteria 8 cm

mikrofaza

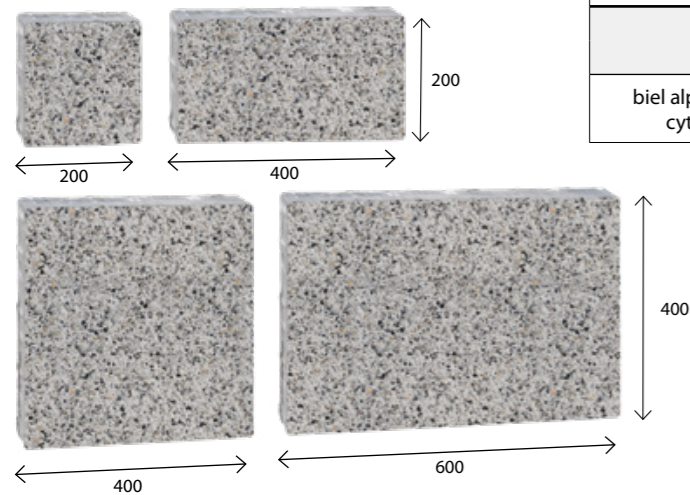

wymiar [mm]	szt. / paleta	zakład	m ² /paleta	waga palety [kg]
200 x 200	16	Charsznica	9,60	1650
400 x 200	32			
400 x 400	16			
600 x 400	16			
kolor		cena zł/m ²		
		netto	brutto	
biel alpejska, biały, szary, czarno-szary, czarny, cytryn, żółty, pomarańczowy, brązowy		80,00	98,40	

Bulwar 8 cm

mikrofaza

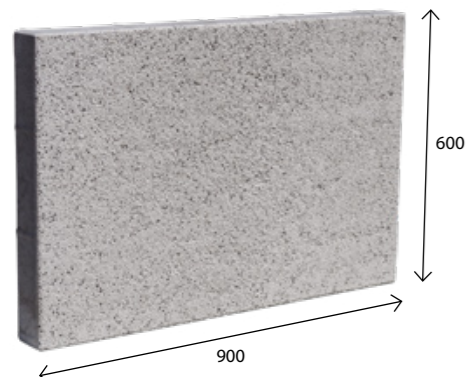

wymiar [mm]	m ² / paleta	zakład	szt. /paleta	waga palety [kg]
900 x 600	8,64	Charsznica	16	1540
kolor		cena zł/szt.		
		netto	brutto	
biel alpejska, biały, szary, czarno-szary, czarny, cytryn, żółty, pomarańczowy, brązowy		51,00	62,73	

Futuro 8 cm

bez fazy

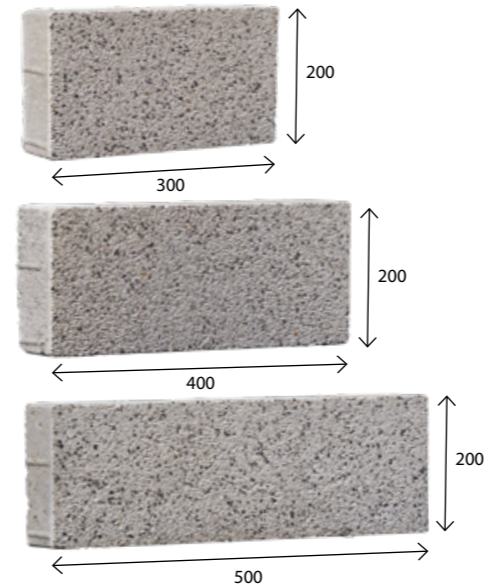

wymiar [mm]	szt. / paleta	zakład	m ² /paleta	waga palety [kg]
300 x 200	32	Charsznica	7,68	1380
400 x 200	32			
500 x 200	32			
kolor			cena zł/m ²	
			netto	brutto
biel alpejska, biały, szary, czarno-szary, czarny, cytryn, żółty, pomarańczowy, brązowy			80,00	98,40

Futuro Grande 8 cm

bez fazy

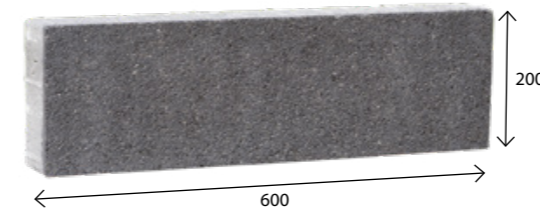

wymiar [mm]	szt. / paleta	zakład	m ² /paleta	waga palety [kg]
600 x 200	64	Charsznica	7,68	1380
kolor			cena zł/m ²	
			netto	brutto
biel alpejska, biały, szary, czarno-szary, czarny, cytryn, żółty, pomarańczowy, brązowy			80,00	98,40

Futuro Quadro 8 cm

bez fazy

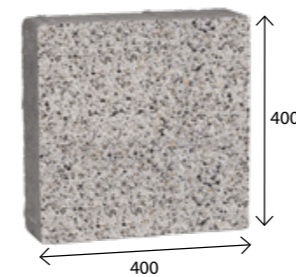

wymiar [mm]	szt. / paleta	zakład	m ² /paleta	waga palety [kg]
400 x 400	48	Charsznica	7,68	1360
kolor			cena zł/m ²	
			netto	brutto
biel alpejska, biały, szary, czarno-szary, czarny, cytryn, żółty, pomarańczowy, brązowy			80,00	98,40

Holland I bezfazowy 8 cm

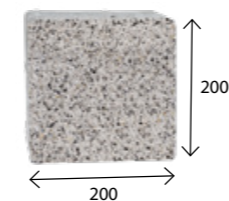

wymiar [mm]	szt. / paleta	zakład	m ² /paleta	waga palety [kg]
200 x 200	192	Charsznica	7,68	1360
kolor			cena zł/m ²	
			netto	brutto
biel alpejska, biały, szary, czarno-szary, czarny, cytryn, żółty, pomarańczowy, brązowy			80,00	98,40

Szlachetny wygląd kostek śrutowanych powstaje w specjalnym procesie produkcji polegającym na obróbce ich wierzchniej warstwy przez podawanie na nią strumienia stalowego śrutu. W ten sposób zostaje wyeksponowane kolorowe kruszywo, a nawierzchnia zyskuje lekko chropowatą fakturę o zaletach antypoślizgowych. Dodatkowa impregnacja zabezpiecza kostkę przed zabrudzeniem. Nasze kostki śrutowane zdobyły rzeszę zwolenników, gdyż wyglądem przypominają naturalny porfir i nieco lastryko, które jest obecnie bardzo modne w aranżacji wnętrz. Dostępne kolory to trzy klasyczne szarości, a także nietuzinkowa czerwień i eleganckie odcienie brązu.

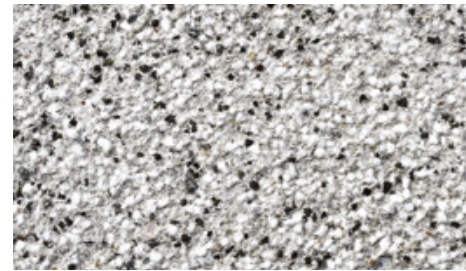

Biały

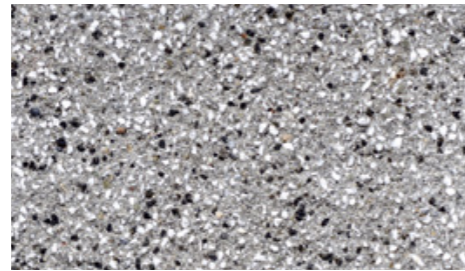

Szary



Czarny



Piaskowy



Kremowy

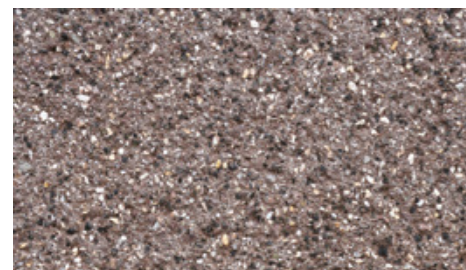

Jasny brąz



Ciemny brąz



Czerwony

Cegła 6 cm

bez fazy

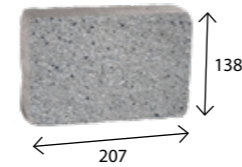

wymiar [mm]	szt. / paleta	zakład	m ² /paleta	waga palety [kg]
207 x 138	360	Charsznica	10,30	1405
kolor			cena zł/m ²	
			netto	brutto
biały, szary, czarny, ciemny brąz, piaskowy, kremowy, czerwony, jasny brąz			83,00	102,09

Parko 6 cm

bez fazy

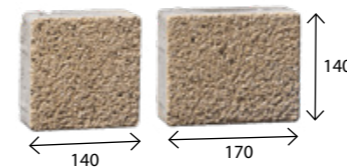

wymiar [mm]	szt. / paleta	zakład	m ² /paleta	waga palety [kg]
140 x 140 170 x 140	240 240	Charsznica	10,40	1380
kolor			cena zł/m ²	
			netto	brutto
biały, szary, czarny, ciemny brąz, piaskowy, kremowy, czerwony, jasny brąz			83,00	102,09

Wizja 6 cm

mikrofaza

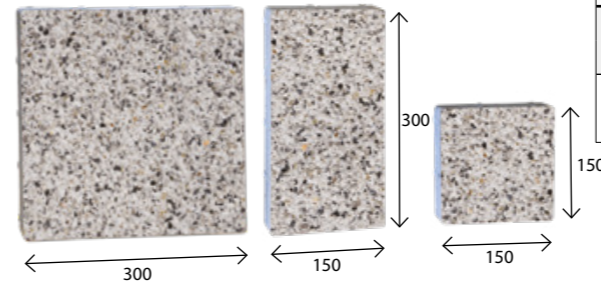

wymiar [mm]	szt. / paleta	zakład	m ² /paleta	waga palety [kg]
150 x 150 300 x 150 300 x 300	60 70 70	Charsznica	10,80	1420
kolor			cena zł/m ²	
			netto	brutto
biały, szary, czarny, ciemny brąz, piaskowy, czerwony, jasny brąz			83,00	102,09



Parko Śrutowane - piaskowe

Via Strada 7 cm

bez fazy

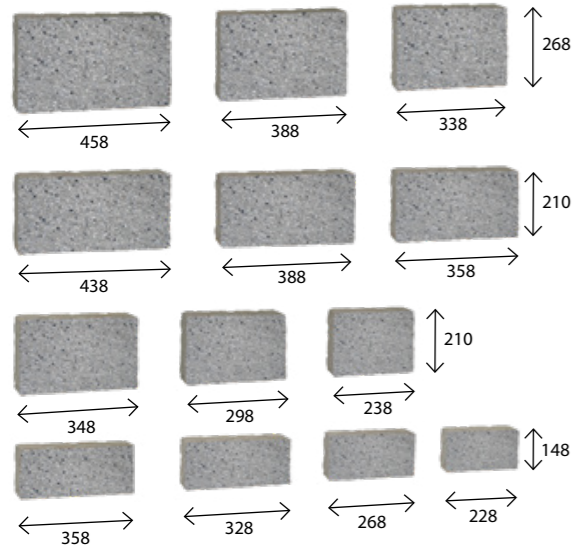

wymiar [mm]	szt. / paleta	zakład	m ² /paleta	waga palety [kg]
458 x 268	10	Charsznica	9,92	1560
338 x 268	10			
388 x 268	10			
298 x 210	10			
238 x 210	10			
348 x 210	10			
388 x 210	10			
358 x 210	10			
438 x 210	10			
328 x 148	10			
228 x 148	10			
358 x 148	10			
268 x 148	10			
kolor				
biały, szary, czarny, ciemny brąz, piaskowy, kremowy, czerwony, jasny brąz			netto	brutto
			93,00	114,39

Arteria 8 cm

mikrofaza

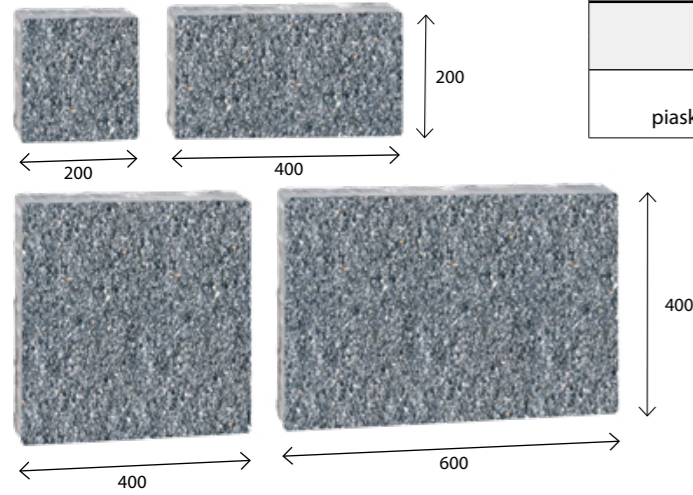

wymiar [mm]	szt. / paleta	zakład	m ² /paleta	waga palety [kg]
200 x 200	16	Charsznica	9,60	1650
400 x 200	32			
400 x 400	16			
600 x 400	16			
kolor			cena zł/m ²	
biały, szary, czarny, ciemny brąz, piaskowy, kremowy, czerwony, jasny brąz			netto	brutto
			93,00	114,39

Bulwar 8 cm

mikrofaza

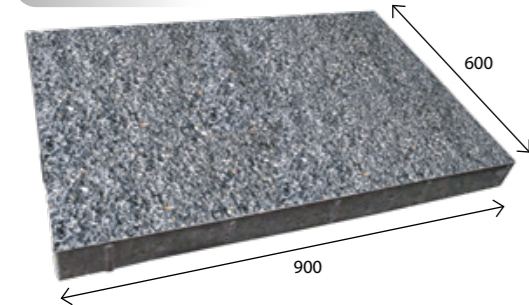

wymiar [mm]	m ² / paleta	zakład	szt. /paleta	waga palety [kg]
900 x 600	8,64	Charsznica	16	1540
kolor			cena zł/szt.	
biały, szary, czarny, ciemny brąz, piaskowy, kremowy, czerwony, jasny brąz			netto	brutto
			59,00	72,57

Futuro 8 cm

bez fazy

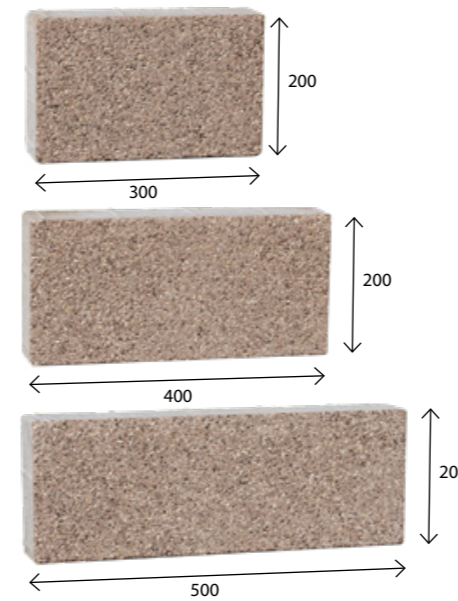

wymiar [mm]	szt. / paleta	zakład	m ² /paleta	waga palety [kg]
300 x 200	32	Charsznica	7,68	1380
400 x 200	32			
500 x 200	32			
kolor			cena zł/m ²	
biały, szary, czarny, ciemny brąz, piaskowy, kremowy, czerwony, jasny brąz			netto	brutto
			93,00	114,39

Futuro Grande 8 cm

bez fazy

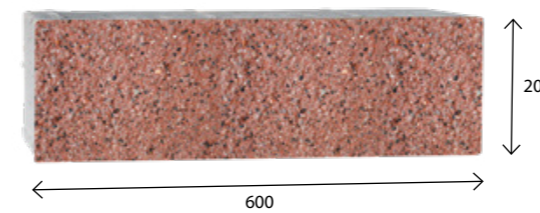

wymiar [mm]	szt. / paleta	zakład	m ² /paleta	waga palety [kg]
600 x 200	64	Charsznica	7,68	1380
kolor			cena zł/m ²	
biały, szary, czarny, ciemny brąz, piaskowy, kremowy, czerwony, jasny brąz			netto	brutto
			93,00	114,39

Futuro Quadro 8 cm

bez fazy

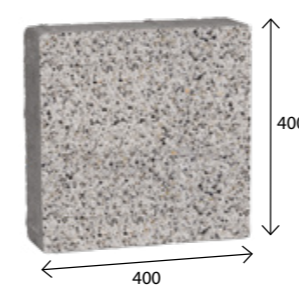

wymiar [mm]	szt. / paleta	zakład	m ² /paleta	waga palety [kg]
400 x 400	48	Charsznica	7,68	1360
kolor			cena zł/m ²	
biały, szary, czarny, ciemny brąz, piaskowy, kremowy, czerwony, jasny brąz			netto	brutto
			93,00	114,39

Holland I bezfazowy 8 cm

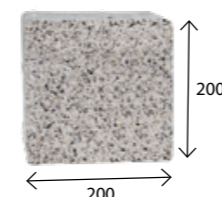

wymiar [mm]	szt. / paleta	zakład	m ² /paleta	waga palety [kg]
200 x 200	192	Charsznica	7,68	1360
kolor			cena zł/m ²	
biały, szary, czarny, ciemny brąz, piaskowy, kremowy, czerwony, jasny brąz			netto	brutto
			93,00	114,39

Szlachetne, antyczne kostki z grupy Antico, powstają w procesie obróbki nadającej im charakterystyczny „stary” wygląd. Są to kostki cechujące się nieregularną krawędzią i powierzchnią „nadgryzioną zębem czasu”. Tajemnica uroku tej kostki tkwi w jej niedoskonałości. Te ekskluzywne produkty nadają wprost niezwykle wygląd otoczeniu, staje się ono nastrojowe i przytulne. Kostka Antico to znakomite rozwiązanie dla miłośników rustykalnych lub klasycznych przestrzeni.

UWAGA: kostki Antico z grupy kolorów kolormix należy równocześnie układać z 3 – 5 palet, uzyskując w ten sposób równomierne rozłożenie kolorów nawierzchni. Kostki Antico są bezfazowe, pakowane na palety lub w płatne, bezwrotne big bagi.



Szary

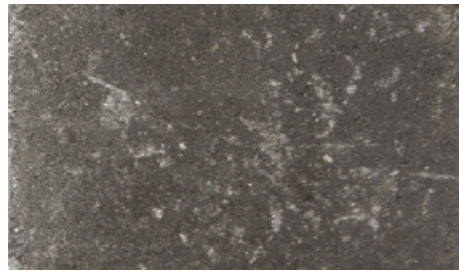

Czarny



Pastello

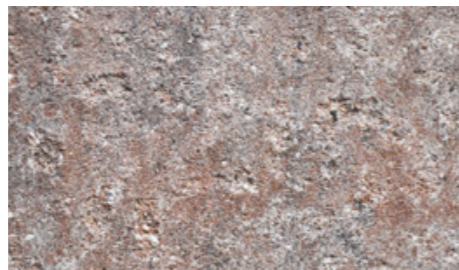

Terra

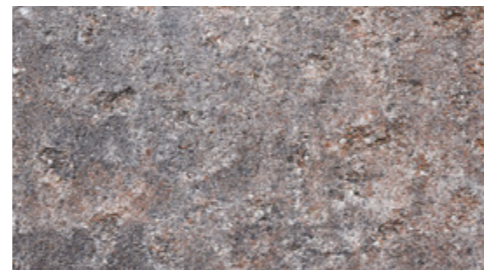

Piryt



Andezyt



Onyks



Lawa

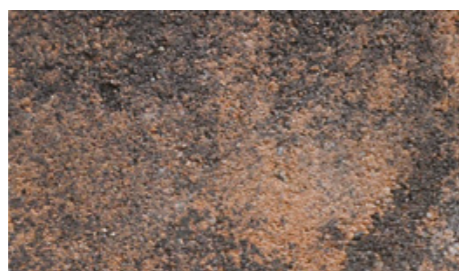

Kasztan

Granit 6 cm

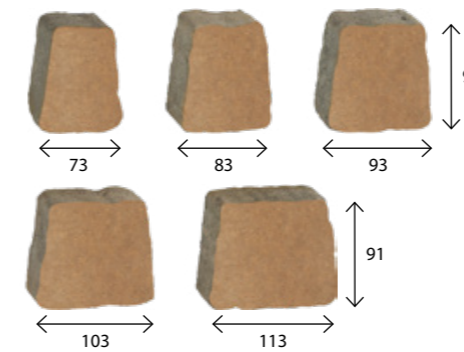

wymiar [mm]	szt. / paleta	zakład	m ² /paleta	waga palety [kg]
73 x 53 x 91	240	Chyżne	10,50	1450
83 x 63 x 91	300			
93 x 73 x 91	210			
103 x 83 x 91	330			
113 x 93 x 91	180			
kolor			cena zł/m ²	
			netto	brutto
terra, piryt, onyks, pastello, lawa, kasztan, andezyt			77,00	94,71

Cegła 6 cm

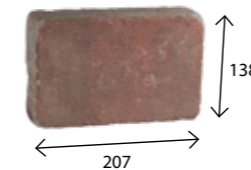

wymiar [mm]	szt. / paleta	zakład	m ² /paleta	waga palety [kg]
207 x 138	360	Charsznica	10,30	1405
kolor			cena zł/m ²	
			netto	brutto
terra, piryt, onyks, pastello, lawa, kasztan, andezyt			77,00	94,71

Parko 6 cm

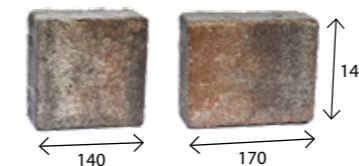

wymiar [mm]	szt. / paleta	zakład	m ² /paleta	waga palety [kg]
140 x 140	240	Charsznica	10,40	1380
170 x 140	240			
kolor			cena zł/m ²	
			netto	brutto
terra, piryt, onyks, pastello, lawa, kasztan, andezyt			77,00	94,41

Akropolis 6 cm

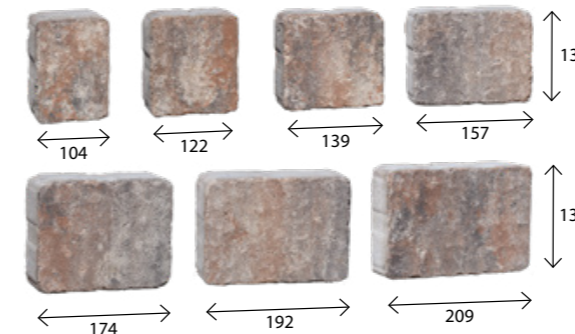

wymiar [mm]	szt. / paleta	zakład	m ² /paleta	waga palety [kg]
104 x 139	56	Charsznica	10,85	1430
122 x 139	56			
139 x 139	56			
157 x 139	56			
174 x 139	56			
192 x 139	56			
209 x 139	56			
kolor			cena zł/m ²	
			netto	brutto
terra, piryt, onyks, pastello, lawa, kasztan, andezyt			77,00	94,41

Aleja 8 cm

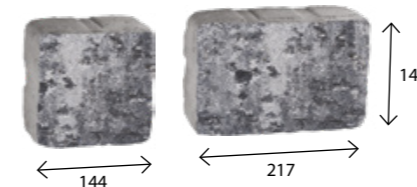

wymiar [mm]	szt. / paleta	zakład	m ² /paleta	waga palety [kg]
144 x 144	192	Chyżne	8,00	1380
217 x 144	128			
kolor			cena zł/m ²	
			netto	brutto
terra, piryt, onyks, pastello, lawa, kasztan, andezyt			88,00	108,24

Uniwersalną kolorystykę kolormix można stosować w prawie każdej przestrzeni, gdyż odwzorowuje ona wygląd kamienia naturalnego. Nasze melange dają możliwość tworzenia niebanalnych kompozycji o naturalnym, ciepłym charakterze. Kolormixy wprowadzą zastrzyk energii do każdego miejsca, w którym zostaną wyłożone. Główną cechą charakterystyczną jest połączenie różnych kolorów na jednej kostce. Wzajemne przenikanie się różnych odcieni szarości, czerwieni i pomarańczy czy też beży.

UWAGA: kostki Kolormix należy równocześnie układać z 3 – 5 palet, uzyskując w ten sposób równomierne rozłożenie kolorów powierzchni.

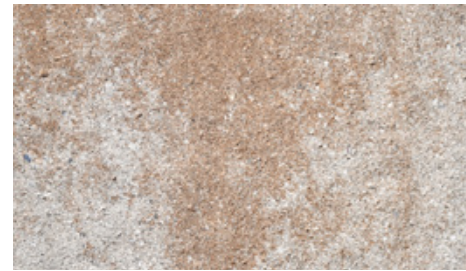

Pastello



Terra



Piryt

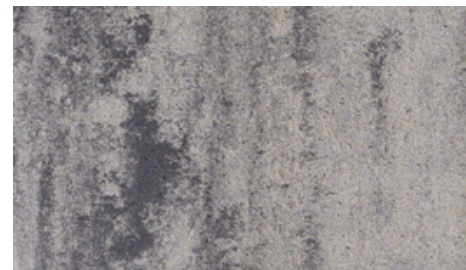

Andezyt

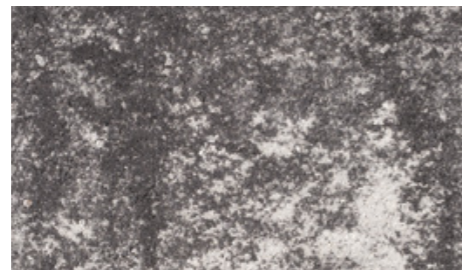

Onyks

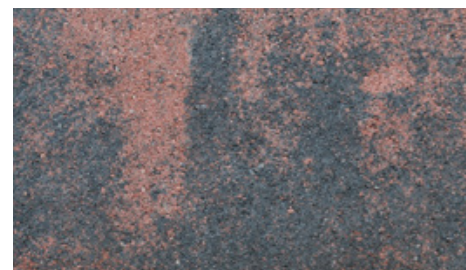

Lawa

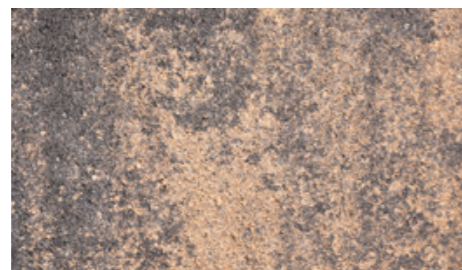

Kasztan



Barwy jesieni

Płyta chodnikowa 30 x 30 x 4 cm

faza

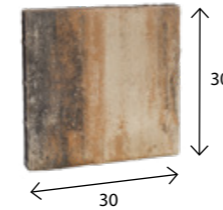

wymiar [cm]	szt. / paleta	zakład	szt./m ²	waga 1 szt. [kg]	waga palety [kg]
30 x 30 x 4	144	Charsznica	11,10	8	1180
kolor			cena zł/szt.		
			netto	brutto	
terra, piryt, onyks, andezyt, pastello, barwy jesieni, lawa, kasztan			7,50	9,23	

Płyta chodnikowa 40 x 40 x 4 cm

faza

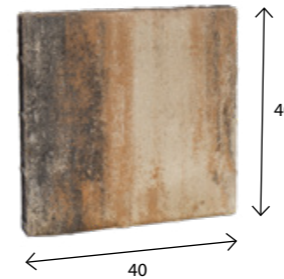

wymiar [cm]	szt. / paleta	zakład	szt./m ²	waga 1 szt. [kg]	waga palety [kg]
40 x 40 x 4	72	Charsznica	6,25	13	956
kolor			cena zł/szt.		
			netto	brutto	
terra, piryt, onyks, andezyt, pastello, barwy jesieni, lawa, kasztan			11,00	13,53	

Płyta chodnikowa 40 x 40 x 5 cm

faza

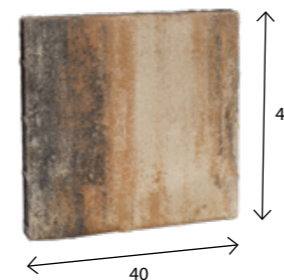

wymiar [cm]	szt. / paleta	zakład	szt./m ²	waga 1 szt. [kg]	waga palety [kg]
40 x 40 x 5	72	Charsznica	6,25	17	1230
kolor			cena zł/szt.		
			netto	brutto	
terra, piryt, onyks, andezyt, pastello, barwy jesieni, lawa, kasztan			12,00	14,76	

Metropolis 4 cm

mikrofaza

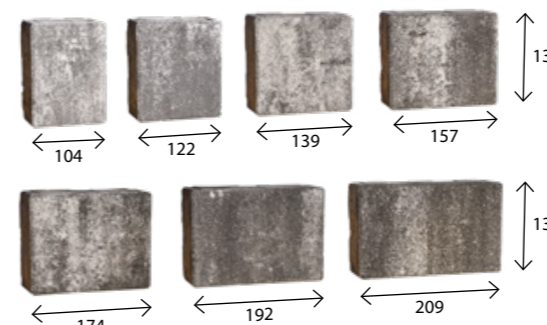

wymiar [mm]	szt. / paleta	zakład	m ² /paleta	waga palety [kg]
104 x 139	112	Charsznica	17,36	1530
122 x 139	112			
139 x 139	112			
157 x 139	112			
174 x 139	112			
192 x 139	112			
209 x 139	112			
kolor			cena zł/m ²	
			netto	brutto
terra, piryt, onyks, andezyt, pastello, barwy jesieni, lawa, kasztan			55,00	67,65

Granit 6 cm

bez fazy

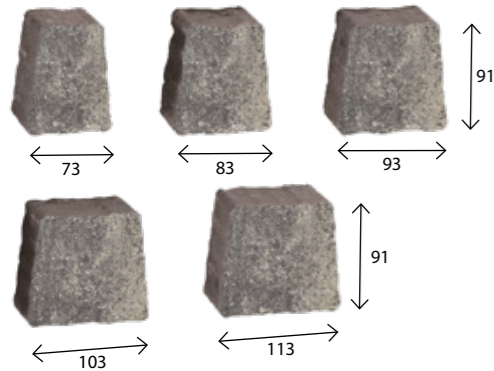

wymiar [mm]	szt. / paleta	zakład	m ² /paleta	waga palety [kg]
73 x 53 x 91	240	Charsznica	10,50	1450
83 x 63 x 91	300			
93 x 73 x 91	210			
103 x 83 x 91	330			
113 x 93 x 91	180			
kolor		cena zł/m ²		
terra, piryt, onyks, andezyt, pastello, barwy jesieni, lawa, kasztan		netto	brutto	
		61,00	75,03	

Metropolis 6 cm

mikrofaza

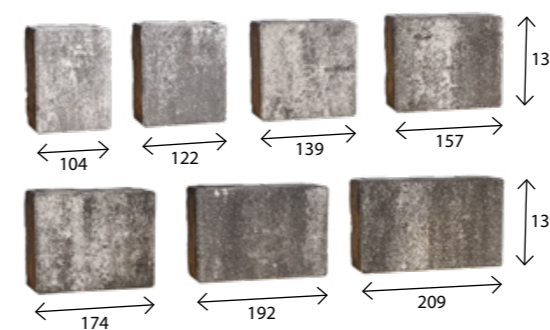

wymiar [mm]	szt. / paleta	zakład	m ² /paleta	waga palety [kg]
104 x 139	70	Chyżne Charsznica	10,85	1430
122 x 139	70			
139 x 139	70			
157 x 139	70			
174 x 139	70			
192 x 139	70			
209 x 139	70			
kolor		cena zł/m ²		
terra, piryt, onyks, andezyt, pastello, barwy jesieni, lawa, kasztan		netto	brutto	
		61,00	75,03	

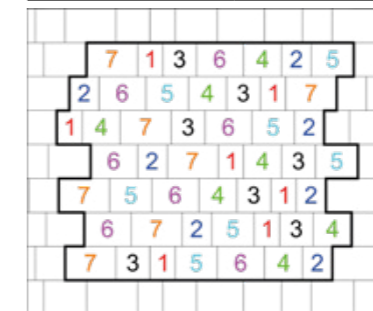

Przykładowy sposób ułożenia kostek Metropolis

Akropolis 6 cm

bez fazy

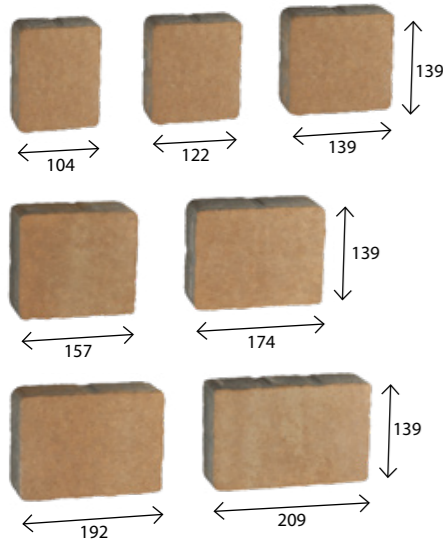

wymiar [mm]	szt. / paleta	zakład	m ² /paleta	waga palety [kg]
104 x 139	70	Chyżne Charsznica	10,85	1430
122 x 139	70			
139 x 139	70			
157 x 139	70			
174 x 139	70			
192 x 139	70			
209 x 139	70			
kolor		cena zł/m ²		
terra, piryt, onyks, andezyt, pastello, barwy jesieni, lawa, kasztan		netto	brutto	
		61,00	75,03	

Parko 6 cm

bez fazy

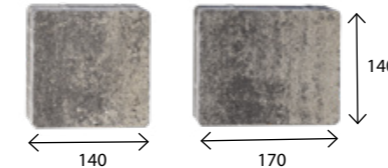

wymiar [mm]	szt. / paleta	zakład	m ² /paleta	waga palety [kg]
140 x 140	240	Charsznica	10,40	1380
170 x 140	240			
kolor		cena zł/m ²		
terra, piryt, onyks, andezyt, pastello, barwy jesieni, lawa, kasztan		netto	brutto	
		61,00	75,03	



Parko Kolormix -onyks

Cegła 6 cm

bez fazy

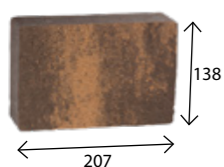

wymiar [mm]	szt. / paleta	zakład	m ² /paleta	waga palety [kg]
207 x 138	360	Charsznica	10,30	1405
kolor		cena zł/m ²		
terra, piryt, onyks, andezyt, pastello, barwy jesieni, lawa, kasztan		netto	brutto	
		61,00	75,03	

Sasso 6 cm

bez fazy

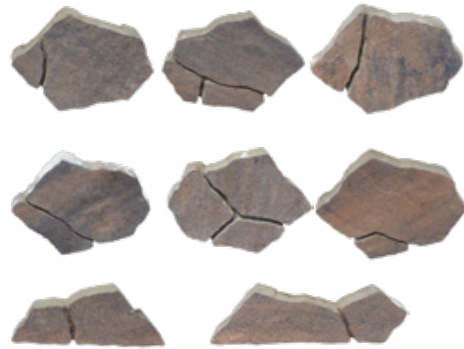

wymiar	zakład	m ² /paleta	waga palety [kg]
zestaw 8 elementów	Turany	9,34	1340
kolor		cena zł/m ²	
		netto	brutto
terra, piryt, onyks, pastello, lawa, kasztan		71,00	87,33

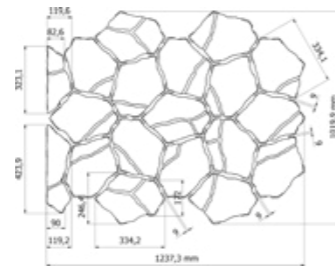

Ułożenie kostek Sasso

Zaprawa Rompox® Easy do fugowania płyt Sasso znajduje się na str. 81

City Park 7 cm

bez fazy

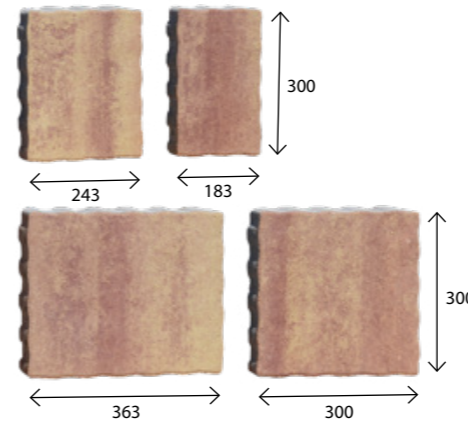

wymiar [mm]	szt. / paleta	zakład	m ² /paleta	waga palety [kg]
183 x 300	30	Charsznica	9,73	1460
243 x 300	30			
300 x 300	30			
363 x 300	30			
kolor			cena zł/m ²	
			netto	brutto
terra, piryt, onyks, andezyt, pastello, barwy jesieni, lawa, kasztan			72,00	88,56

Trento 6 cm

bez fazy

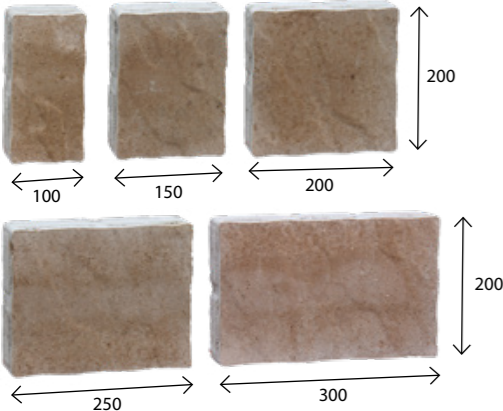

wymiar [mm]	szt. / paleta	zakład	m ² /paleta	waga palety [kg]
100 x 200	50	Turany	9,20	1320
150 x 200	70			
200 x 200	70			
250 x 200	30			
300 x 200	30			
kolor		cena zł/m ²		
		netto	brutto	
terra, piryt, onyks, andezyt, pastello, barwy jesieni, lawa, kasztan		71,00	87,33	

Via Strada 7 cm

bez fazy

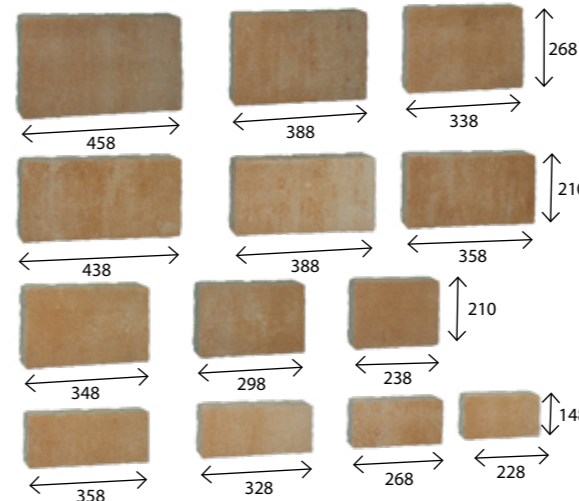

wymiar [mm]	szt. / paleta	zakład	m ² /paleta	waga palety [kg]
458 x 268	10	Turany Charsznica	9,92	1560
338 x 268	10			
388 x 268	10			
298 x 210	10			
238 x 210	10			
348 x 210	10			
388 x 210	10			
358 x 210	10			
438 x 210	10			
328 x 148	10			
228 x 148	10			
358 x 148	10			
268 x 148	10			
kolor				
			netto	brutto
terra, piryt, onyks, andezyt, pastello, barwy jesieni, lawa, kasztan			72,00	88,56

Wizja 6 cm

mikrofaza

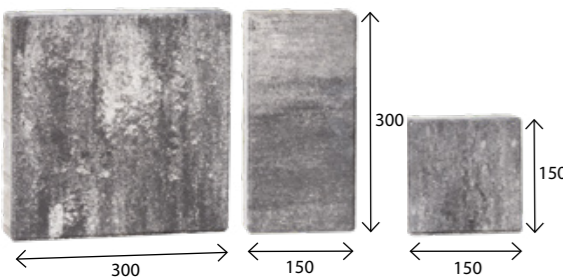

wymiar [mm]	szt. / paleta	zakład	m ² /paleta	waga palety [kg]
150 x 150	60	Chyżne Charsznica	10,80	1420
300 x 150	70			
300 x 300	70			
kolor		cena zł/m ²		
		netto	brutto	
terra, piryt, onyks, andezyt, pastello, barwy jesieni, lawa, kasztan		61,00	75,03	

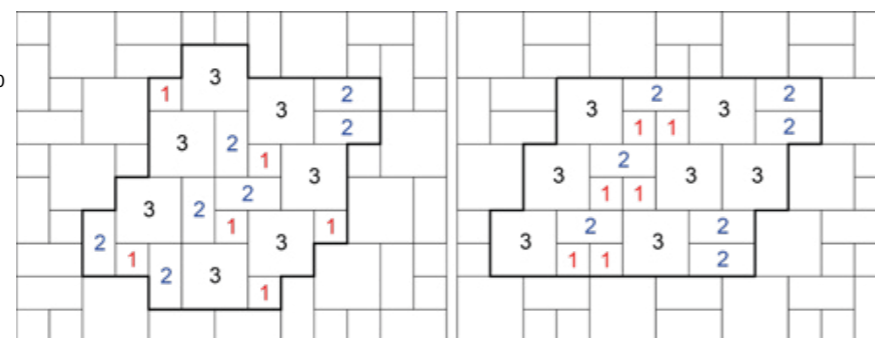

Przykładowe sposoby ułożenia kostek Wizja



Wizja Kolormix - onyks

Akropolis 8 cm

bez fazy

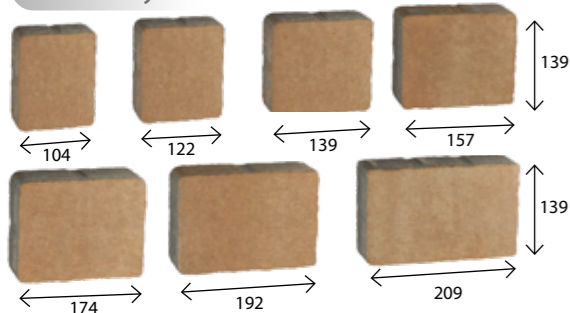

wymiar [mm]	szt. / paleta	zakład	m ² /paleta	waga palety [kg]
104 x 139	56	Chyżne Charsznica	8,68	1440
122 x 139	56			
139 x 139	56			
157 x 139	56			
174 x 139	56			
192 x 139	56			
209 x 139	56			
kolor			cena zł/m ²	
			netto	brutto
terra, piryt, onyks, andezyt, pastello, barwy jesieni, lawa, kasztan			72,00	88,56

Aleja 8 cm

bez fazy

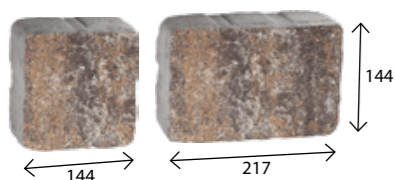

wymiar [mm]	szt. / paleta	zakład	m ² /paleta	waga palety [kg]
144 x 144	192	Chyżne	8,00	1380
217 x 144	128			
kolor			cena zł/m ²	
			netto	brutto
terra, piryt, onyks, pastello, lawa, kasztan, andezyt			72,00	88,56

Arteria 8 cm

mikrofaza

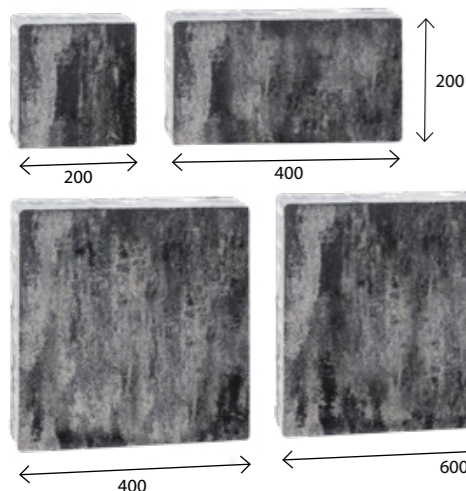

wymiar [mm]	szt. / paleta	zakład	m ² /paleta	waga palety [kg]
200 x 200	16	Charsznica	9,60	1650
400 x 200	32			
400 x 400	16			
600 x 400	16			
kolor			cena zł/m ²	
			netto	brutto
terra, piryt, onyks, andezyt, pastello, barwy jesieni, lawa, kasztan			72,00	88,56

Bulwar 8 cm

mikrofaza

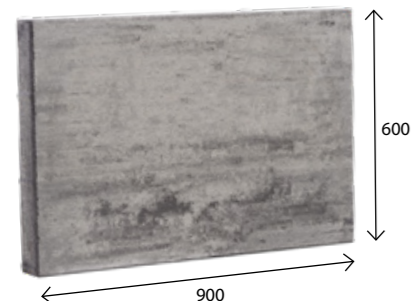

wymiar [mm]	m ² / paleta	zakład	szt. / paleta	waga palety [kg]
900 x 600	8,64	Charsznica	16	1540
kolor			cena zł/szt.	
			netto	brutto
terra, piryt, onyks, andezyt, pastello, barwy jesieni, lawa, kasztan			46,00	56,58

Futuro 8 cm

bez fazy

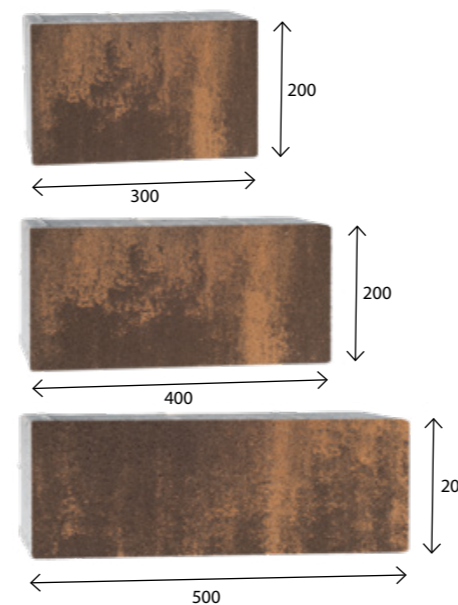

wymiar [mm]	szt. / paleta	zakład	m ² /paleta	waga palety [kg]
300 x 200	32	Charsznica	7,68	1380
400 x 200	32			
500 x 200	32			
kolor			cena zł/m ²	
			netto	brutto
terra, piryt, onyks, andezyt, pastello, barwy jesieni, lawa, kasztan			72,00	88,56

Futuro Grande 8 cm

bez fazy

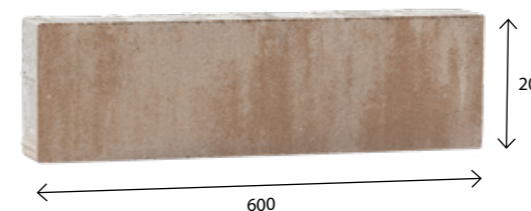

wymiar [mm]	szt. / paleta	zakład	m ² /paleta	waga palety [kg]
600 x 200	64	Charsznica	7,68	1380
kolor			cena zł/m ²	
			netto	brutto
terra, piryt, onyks, andezyt, pastello, barwy jesieni, lawa, kasztan			72,00	88,56

Futuro Quadro 8 cm

bez fazy

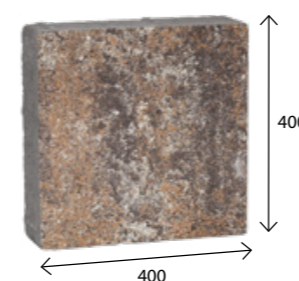

wymiar [mm]	szt. / paleta	zakład	m ² /paleta	waga palety [kg]
400 x 400	48	Charsznica	7,68	1360
kolor			cena zł/m ²	
			netto	brutto
terra, piryt, onyks, pastello, lawa, kasztan			72,00	88,56

Holland I bezfazowy 8 cm

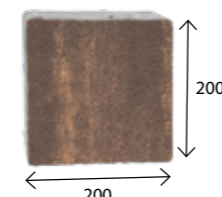

wymiar [mm]	szt. / paleta	zakład	m ² /paleta	waga palety [kg]
200 x 200	192	Charsznica	7,68	1360
kolor			cena zł/m ²	
			netto	brutto
terra, piryt, onyks, andezyt, pastello, barwy jesieni, lawa, kasztan			72,00	88,56

Replico to linia unikalnych produktów wykonanych w technologii wetcast (odpowiednio zawiązany mokry odlew w formach), która pozwala uzyskać dowolną formę i fakturę np. drewna lub kamienia. Produkcja wetcast nie pozwala na uzyskanie idealnie równych wysokości i długości płyt. Są one zbliżone, ale mogą wystąpić minimalne różnice rzędu 1-2 mm. Konieczne jest więc ręczne układanie z użyciem gumowych narzędzi oraz z korygowaniem grubości podsypki.

UWAGA: Stanowczo zalecamy przed wbudowaniem zaimpregnować powierzchnię produktów. Impregnaty oraz środki do czyszczenia znajdują się na str. 78-80.

Kolorystyka Pniaka



Akacja



Orzech

Kolorystyka Deski Molo



Szary



Piaskowy

Kolorystyka Trawertynu

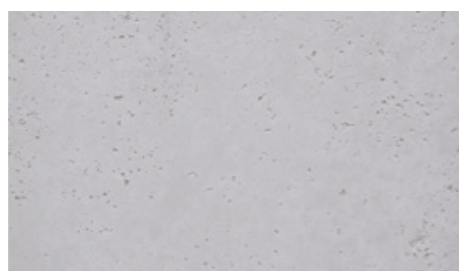

Szary

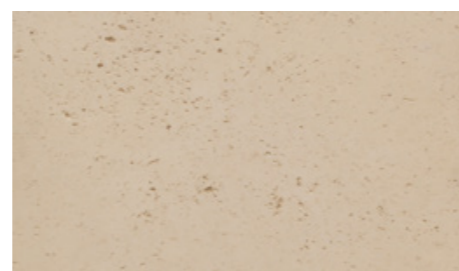

Żółty

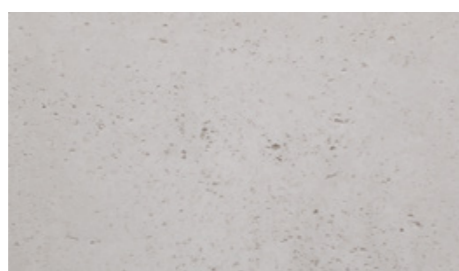

Piaskowy

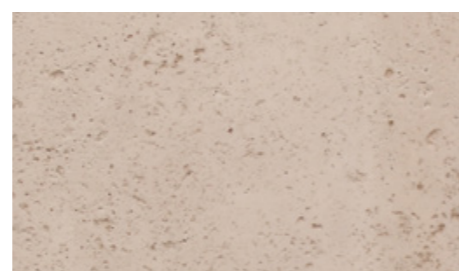

Kremowy

Pniak



wymiar [cm]	szt. / paleta	zakład	szt./m ²	waga 1 szt. [kg]	waga palety [kg]
Ø 37-39 x 3,5	50	Chyżne	6,67	7,9	405
kolor			cena zł/szt.		
			netto	brutto	
akacja, orzech			17,00	20,91	

Deska Antico

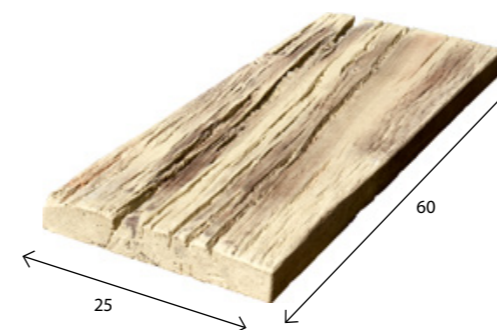

wymiar [cm]	szt. / paleta	zakład	szt./m ²	waga 1 szt. [kg]	waga palety [kg]
60 x 25 x 4	50	Chyżne	6,67	12,5	625
kolor			cena zł/szt.		
			netto	brutto	
akacja			20,00	24,60	



Pniak - akacja



Deska Antico - akacja

Deska Molo

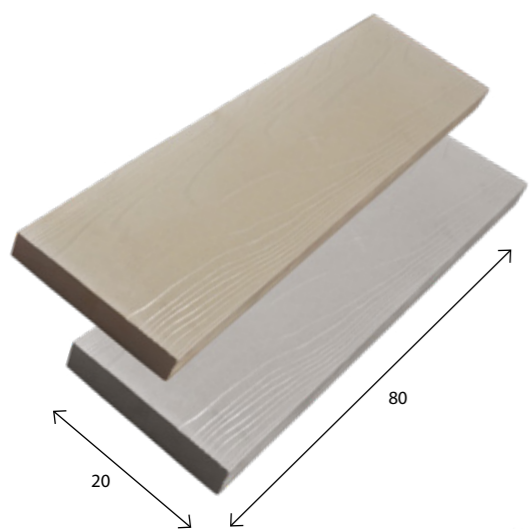

wymiar [cm]	szt. / paleta	zakład	szt./m ²	waga 1 szt. [kg]	waga palety [kg]
80 x 20 x 4	48	Chyżne	6,25	11,33	544
kolor			cena zł/szt.		
			netto	brutto	
szary, piaskowy			20,00	24,60	



Trawertyn - piaskowy

Trawertyn 596 x 596 x 40

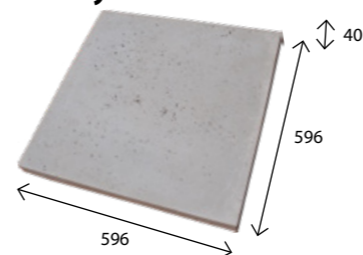

Typ A

wymiar [mm]	szt. / paleta	zakład	szt./m ²	waga 1 szt. [kg]	waga palety [kg]
596 x 596 x 40	24	Chyżne	2,82	31	744
kolor			cena zł/szt.		
			netto	brutto	
szary, żółty, piaskowy, kremowy			42,00	51,66	

Typ A

Trawertyn 596 x 396 x 40

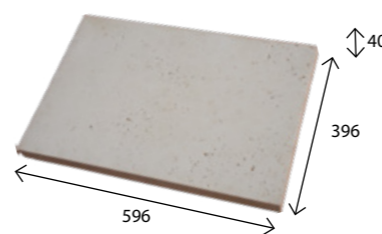

Typ B

wymiar [mm]	szt. / paleta	zakład	szt./m ²	waga 1 szt. [kg]	waga palety [kg]
596 x 396 x 40	24	Chyżne	4,23	22,5	540
kolor			cena zł/szt.		
			netto	brutto	
szary, żółty, piaskowy, kremowy			28,00	34,44	

Typ B

Trawertyn 396 x 396 x 40

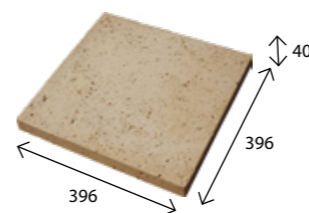

Typ C

wymiar [mm]	szt. / paleta	zakład	szt./m ²	waga 1 szt. [kg]	waga palety [kg]
396 x 396 x 40	48	Chyżne	6,37	12,5	600
kolor			cena zł/szt.		
			netto	brutto	
szary, żółty, piaskowy, kremowy			22,00	27,06	

Typ C

Trawertyn 396 x 196 x 40

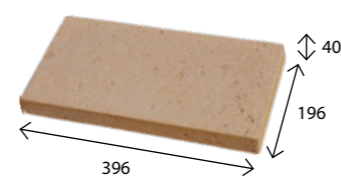

Typ D

wymiar [mm]	szt. / paleta	zakład	szt./m ²	waga 1 szt. [kg]	waga palety [kg]
396 x 196 x 40	48	Chyżne	12,82	6,2	298
kolor			cena zł/szt.		
			netto	brutto	
szary, żółty, piaskowy, kremowy			12,00	14,76	

Typ D

Trawertyn 196 x 196 x 40

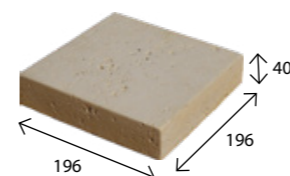

Typ E

wymiar [mm]	szt. / paleta	zakład	szt./m ²	waga 1 szt. [kg]	waga palety [kg]
196 x 196 x 40	250	Chyżne	26,31	3	750
kolor			cena zł/szt.		
			netto	brutto	
szary, żółty, piaskowy, kremowy			7,00	8,61	

Typ E

Przykładowy sposób ułożenia Trawertynu

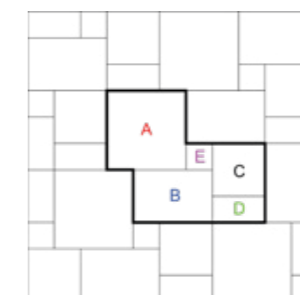

- A - 596 x 596 mm
- B - 596 x 396 mm
- C - 396 x 396 mm
- D - 396 x 196 mm
- E - 196 x 196 mm

Ogrodzenie Moderna składa się z jednego typu pustaka i dedykowanemu mu daszka płaskiego z gładkim licem. Modułowa konstrukcja sprawia, że budowa ogrodzenia jest szybka i prosta. Moderna jest też idealnym rozwiązaniem do różnego rodzaju projektów ogrodowych: może pełnić funkcję podmurówki, służyć jako obrzeża klombów lub do konstrukcji donic. Wibroprasowane, barwione w masie pustaki są hydrofobizowane. Wymiary są kalibrowane na wysokość. Trwałość i funkcjonalność ogrodzenia Moderna spełnia najwyższe standardy, co sprawia, że jest idealnym wyborem zarówno dla klientów indywidualnych, jak i firm i instytucji.

UWAGA: Stanowczo zalecamy po wybudowaniu zaimpregnować powierzchnię produktów. Impregnaty oraz środki do czyszczenia murków i ogrodzeń znajdują się na str. 78-80.

Bloczek słupkowy/cokołowy

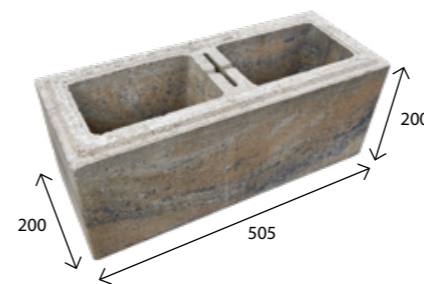

wymiar [mm]	szt. / paleta	zakład	szt./mb	waga 1 szt. [kg]	waga palety [kg]
200 x 505 x 200	50	Chyżne	1,98	22,4	1120
kolor			cena zł/szt.		
			netto	brutto	
szary			18,00	22,14	
czerwony, czarny			20,00	24,60	
pastello, kasztan, barwy jesieni, biały, lawa, andezyt, terra, piryt, onyks			24,00	29,52	

Daszek Moderna



wymiar [mm]	szt. / paleta	zakład	szt./mb	waga 1 szt. [kg]	waga palety [kg]
200 x 505 x 50	120	Chyżne	1,98	10,0	1250
kolor			cena zł/szt.		
			netto	brutto	
szary			18,00	22,14	
czerwony, czarny			20,00	24,60	
pastello, kasztan, barwy jesieni, biały, lawa, andezyt, terra, piryt, onyks			24,00	29,52	



Szary Czerwony Czarny

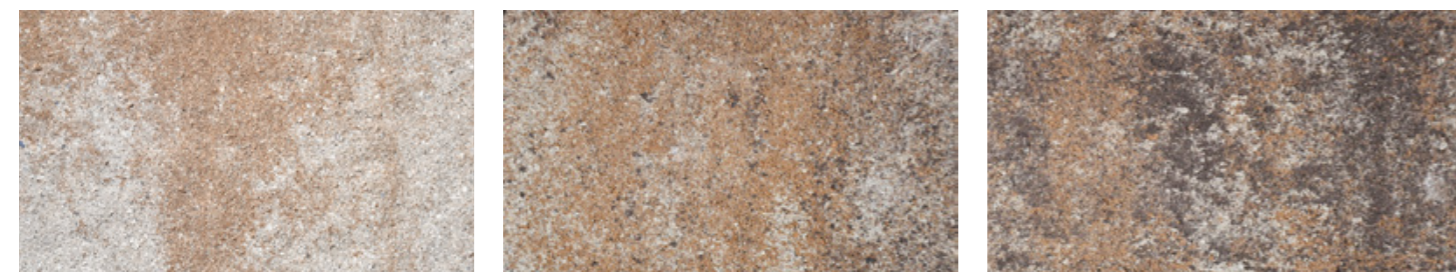

Pastello Terra Piryt

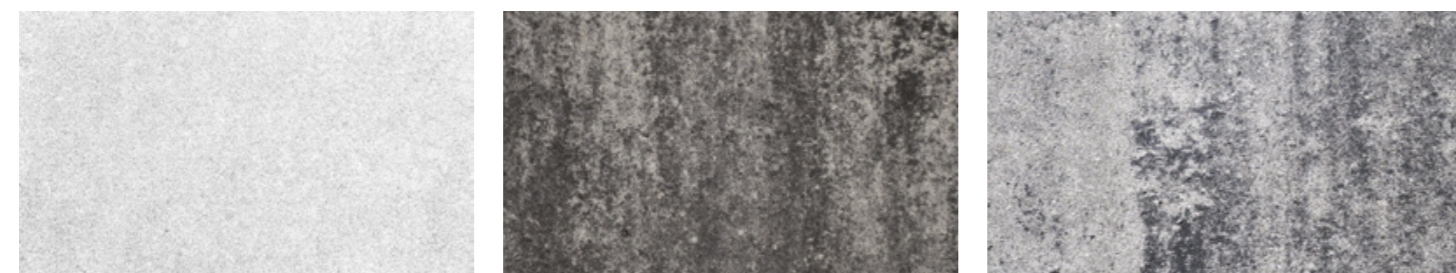

Biały Andezyt Onyks



Barwy jesieni Lawa Kasztan



Ogrodzenie Moderna - pastello

Ogrodzenia Orawa cechuje wyrazista estetyka kamiennego bloku oraz prosty i szybki montaż. Wibroprasowane pustaki posiadają ozdobne, łupane lico, które imituje kolorem i strukturą naturalny kamień, nadając ogrodzeniu ponadczasowy charakter. Wszystkie elementy są kalibrowane na wysokość, a wysoka jakość hydrofobizowanego i barwionego w masie betonu wzbogaconego kruszywem gwarantuje atrakcyjny wygląd ogrodzenia na lata.

UWAGA: Stanowczo zalecamy po wybudowaniu zaimpregnować powierzchnię produktów. Impregnaty oraz środki do czyszczenia murków i ogrodzeń znajdują się na str. 78-80.

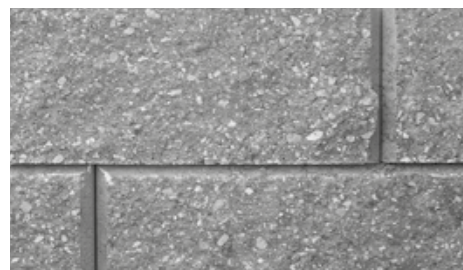

Szary

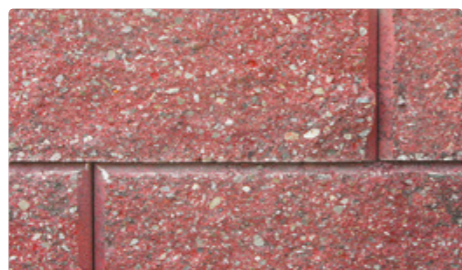

Czerwony

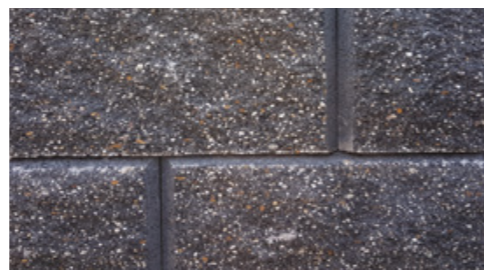

Czarny



Pastello



Terra

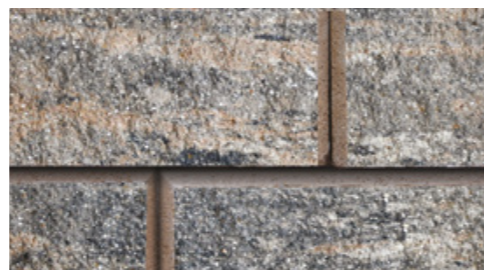

Piryt



Biały



Andezyt



Onyks



Barwy jesieni



Lawa

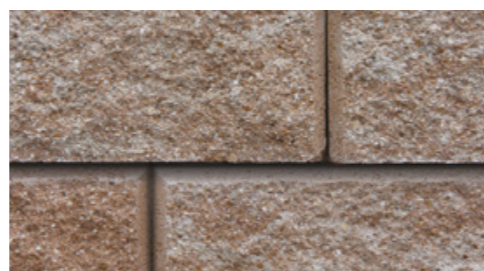

Kasztan

Bloczek słupkowy 220 i 370

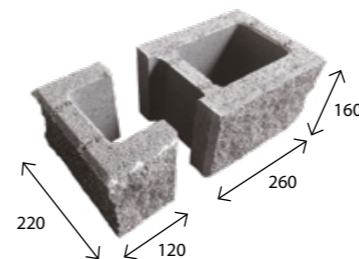

Uwaga!

Bloczek słupkowy składa się z dwóch elementów, które sprzedawane są razem.

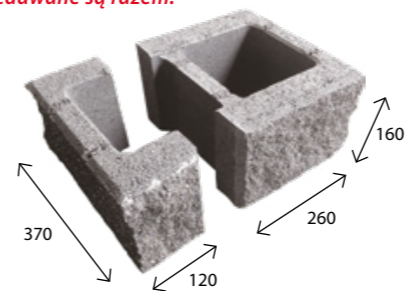
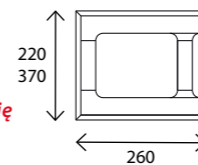

Bloczek słupkowy 220

wymiar [mm]	szt. / paleta	zakład	waga 1 szt. [kg]	waga palety [kg]
220 x 120 x 160 mały	80	Chyżne	5,00 mały	1300
220 x 260 x 160 duży	80		11,00 duży	
kolor			cena zł/szt.	
			netto	brutto
szary			15,00	18,45
czerwony, czarny			16,00	19,68
pastello, kasztan, barwy jesieni, biały, terra, piryt, onyks, lawa, andezyt			19,00	23,37

Bloczek słupkowy 370

wymiar [mm]	szt. / paleta	zakład	waga 1 szt. [kg]	waga palety [kg]
370 x 120 x 160 mały	48	Chyżne	6,50 mały	1300
370 x 260 x 160 duży	48		15,00 duży	
kolor			cena zł/szt.	
			netto	brutto
szary			20,00	24,60
czerwony, czarny			21,00	25,83
pastello, kasztan, barwy jesieni, biały, terra, piryt, onyks, lawa, andezyt			24,00	29,52

Bloczek cokołowy 220 i 370

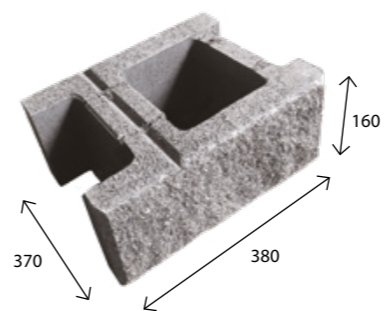
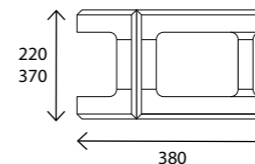
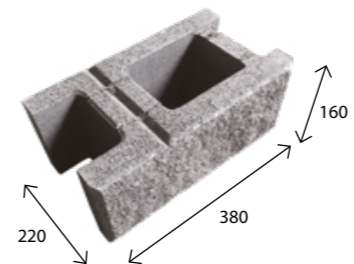

Bloczek cokołowy 220

wymiar [mm]	szt. / paleta	zakład	szt./mb	waga 1 szt. [kg]	waga palety [kg]
220 x 380 x 160	80	Chyżne	2,64	16,00	1300
kolor			cena zł/szt.		
			netto	brutto	
szary			14,00	17,22	
czerwony, czarny			15,00	18,45	
pastello, kasztan, barwy jesieni, biały, terra, piryt, onyks, lawa, andezyt			18,00	22,14	

Bloczek cokołowy 370

wymiar [mm]	szt. / paleta	zakład	szt./mb	waga 1 szt. [kg]	waga palety [kg]
370 x 380 x 160	48	Chyżne	2,64	21,50	1050
kolor			cena zł/szt.		
			netto	brutto	
szary			19,00	23,37	
czerwony, czarny			20,00	24,60	
pastello, kasztan, barwy jesieni, biały, terra, piryt, onyks, lawa, andezyt			23,00	28,29	

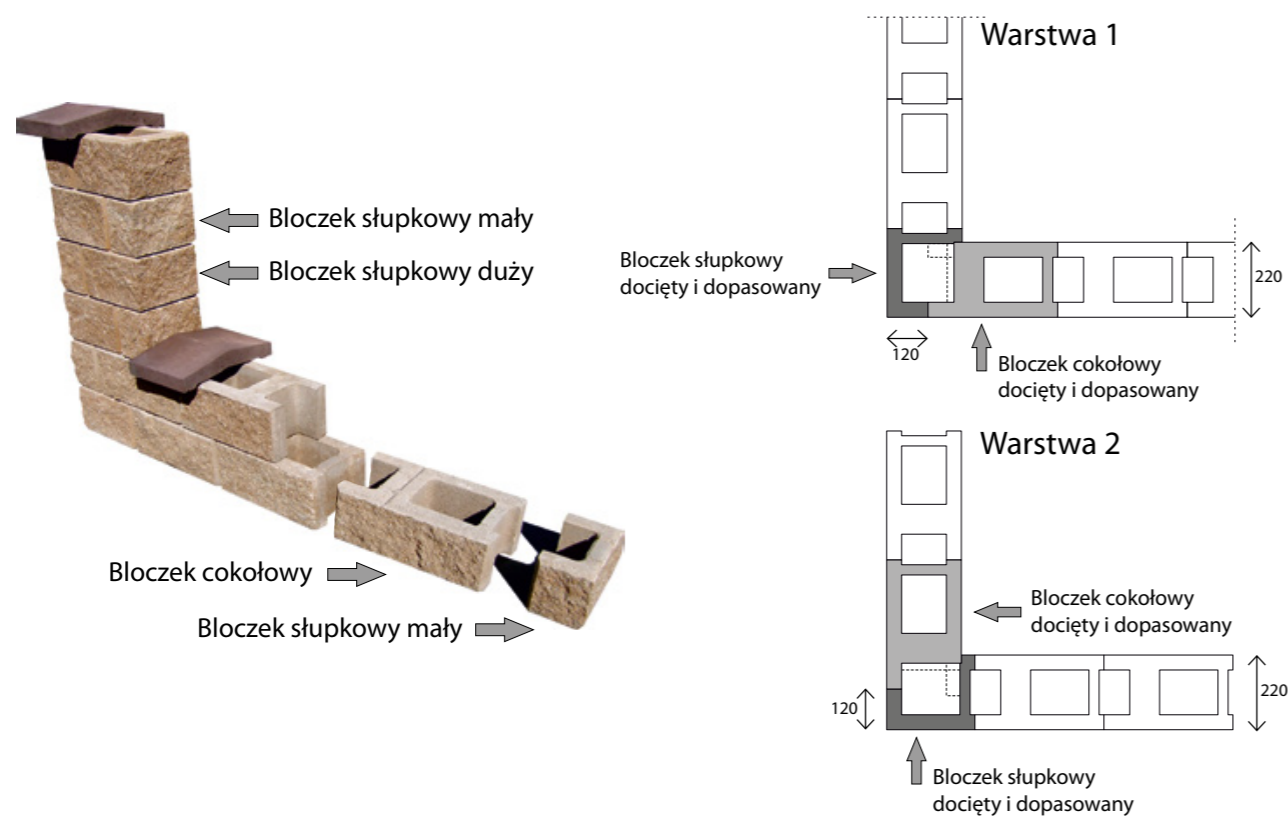

Daszek płaski



* Pełna oferta daszków płaskich znajduje się na str. 38 i 39.

Daszek Orawa 220 i 370

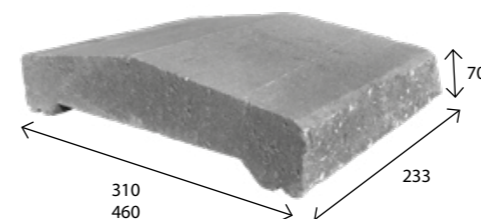

Daszek Orawa 220

wymiar [mm]	szt. / paleta	zakład	waga 1 szt. [kg]	waga palety [kg]
310 x 233 x 70	108	Chyżne	7,1	797
kolor			cena zł/szt.	
			netto	brutto
szary			14,00	17,22
czerwony, czarny, ciemny brąz, jasny brąz,			16,00	19,68

Daszek Orawa 370

wymiar [mm]	szt. / paleta	zakład	waga 1 szt. [kg]	waga palety [kg]
460 x 233 x 70	76	Chyżne	11,5	894
kolor			cena zł/szt.	
			netto	brutto
szary			20,00	24,60
czerwony, czarny, ciemny brąz, jasny brąz			23,00	28,29



Ogrodzenie Orawa - piryt



Ogrodzenie Orawa - pastel

Daszek dwustronnie łupany

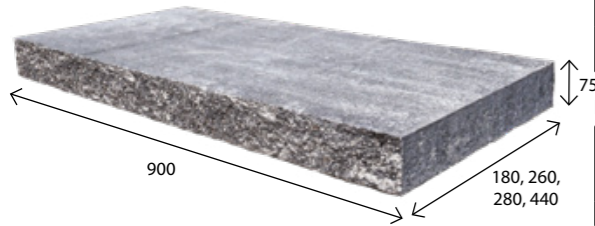

Cegła Country

wymiar [mm]	zakład	szt./mb	waga 1 szt. [kg]
180 x 900 x 75	Chyżne	1,11	26,4
kolor	cena zł/szt.		
	netto	brutto	
szary		40,00	49,20
czerwony, czarny		42,00	51,66
pastello, barwy jesieni, kasztan, biały, lawa, andezyt, piryt, onyks, terra		44,00	54,12

Bloczek/Płytki Country 20

wymiar [mm]	zakład	szt./mb	waga 1 szt. [kg]
260 x 900 x 75	Chyżne	1,11	38,1
kolor	cena zł/szt.		
	netto	brutto	
szary		47,00	57,81
czerwony, czarny		49,00	60,27
pastello, barwy jesieni, kasztan, biały, lawa, andezyt, piryt, onyks, terra		52,00	63,96

Orawa 220

wymiar [mm]	zakład	szt./mb	waga 1 szt. [kg]
280 x 900 x 75	Chyżne	1,11	41,1
kolor	cena zł/szt.		
	netto	brutto	
szary		49,00	60,27
czerwony, czarny		52,00	63,96
pastello, barwy jesieni, kasztan, biały, lawa, andezyt, piryt, onyks, terra		55,00	67,65

Orawa 370

wymiar [mm]	zakład	szt./mb	waga 1 szt. [kg]
440 x 900 x 75	Chyżne	1,11	64,50
kolor	cena zł/szt.		
	netto	brutto	
szary		80,00	98,40
czerwony, czarny		84,00	103,32
pastello, barwy jesieni, kasztan, biały, lawa, andezyt, piryt, onyks, terra		88,00	108,24

Daszek trójstronnie łupany startowy

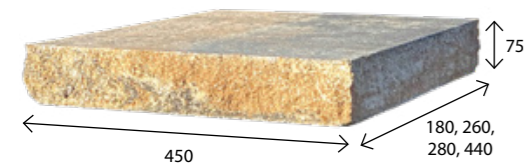

Cegła Country

wymiar [mm]	zakład	szt./mb	waga 1 szt. [kg]
180 x 450 x 75	Chyżne	2,22	13,2
kolor	cena zł/szt.		
	netto	brutto	
szary		26,00	31,98
czerwony, czarny		27,00	33,21
pastello, barwy jesieni, kasztan, biały, lawa, andezyt, piryt, onyks, terra		28,00	34,44

Bloczek/Płytki Country 20

wymiar [mm]	zakład	szt./mb	waga 1 szt. [kg]
260 x 450 x 75	Chyżne	2,22	19,1
kolor	cena zł/szt.		
	netto	brutto	
szary		30,00	36,90
czerwony, czarny		31,00	38,13
pastello, barwy jesieni, kasztan, biały, lawa, andezyt, piryt, onyks, terra		32,00	39,36

Daszek trójstronnie łupany startowy

Orawa 220

wymiar [mm]	zakład	szt./mb	waga 1 szt. [kg]
280 x 450 x 75	Chyżne	2,22	20,5
kolor	cena zł/szt.		
	netto	brutto	
szary		31,00	38,13
czerwony, czarny		32,00	39,36
pastello, barwy jesieni, kasztan, biały, lawa, andezyt, piryt, onyks, terra		33,00	40,59

Orawa 370

wymiar [mm]	zakład	szt./mb	waga 1 szt. [kg]
440 x 450 x 75	Chyżne	2,22	32,3
kolor	cena zł/szt.		
	netto	brutto	
szary		43,00	52,89
czerwony, czarny		45,00	55,35
pastello, barwy jesieni, kasztan, biały, lawa, andezyt, piryt, onyks, terra		47,00	57,81

Daszek czterostronnie łupany

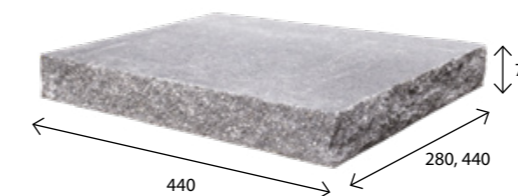

Orawa 220

wymiar [mm]	zakład	szt./mb	waga 1 szt. [kg]
280 x 440 x 75	Chyżne	2,27	20,1
kolor	cena zł/szt.		
	netto	brutto	
szary		34,00	41,82
czerwony, czarny		35,00	43,05
pastello, barwy jesieni, kasztan, biały, lawa, andezyt, piryt, onyks, terra		36,00	44,28

Orawa 370

wymiar [mm]	zakład	szt./mb	waga 1 szt. [kg]
440 x 440 x 75	Chyżne	2,27	31,5
kolor	cena zł/szt.		
	netto	brutto	
szary		46,00	56,58
czerwony, czarny		48,00	59,04
pastello, barwy jesieni, kasztan, biały, lawa, andezyt, piryt, onyks, terra		50,00	61,50

Elementy Systemu Country służą do wznoszenia eleganckich donic, rabat i klombów, niewysokich murków, lekkich obrzeżowań i wielu innych konstrukcji małej architektury, jak meble ogrodowe, siedziska, paleniska czy grille. Bloczki, Płytki i Cegły przypominają wyglądem naturalne kamienie. Powstały w technologii łamania, a następnie obijania barwionych w masie i hydrofobizowanych płyt betonowych. Piękne barwy i naturalne faktury produktów w Systemie Country harmonijnie współgrają z wykonanymi w podobnej technologii Palisadami i Stopniami Cios Skalny. Elementy Systemu Country znakomicie prezentują się w otoczeniu bujnej zieleni w nastrojowych ogrodach.

UWAGA: Stanowczo zalecamy po wybudowaniu zaimpregnować powierzchnię produktów. Impregnaty oraz środki do czyszczenia murków i ogrodzeń znajdują się na str. 78-80.



Terra

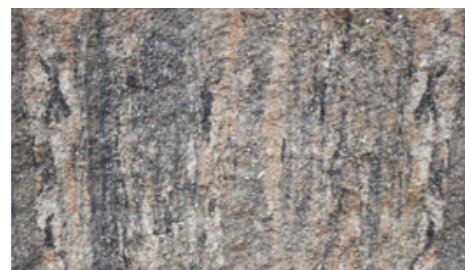

Pirynt



Onyks



Andezyt



Pastello



Barwy Jesieni

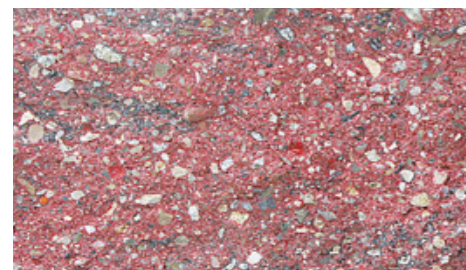

Lawa



Kasztan

Bloczek Country 20

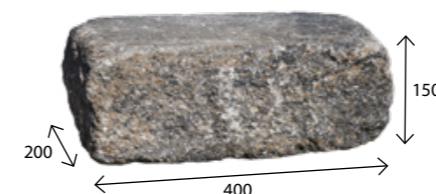
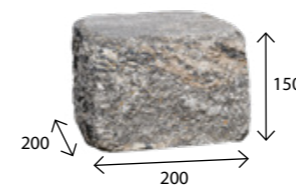

wymiar [mm]	szt. / paleta	zakład	szt./mb	waga 1 szt. [kg]	waga palety [kg]
200 x 200 x 150	120	Chyżne	5	13,04	1530
kolor			cena zł/szt.		
			netto	brutto	
lawą, andezyt, pastello, barwy jesieni, kasztan, pirynt, onyks, terra			16,00	19,68	

wymiar [mm]	szt. / paleta	zakład	szt./mb	waga 1 szt. [kg]	waga palety [kg]
200 x 300 x 150	80	Chyżne	3,3	18,60	1530
kolor			cena zł/szt.		
			netto	brutto	
lawą, andezyt, pastello, barwy jesieni, kasztan, pirynt, onyks, terra			21,00	25,83	

wymiar [mm]	szt. / paleta	zakład	szt./mb	waga 1 szt. [kg]	waga palety [kg]
200 x 400 x 150	60	Chyżne	2,5	25,16	1530
kolor			cena zł/szt.		
			netto	brutto	
lawą, andezyt, pastello, barwy jesieni, kasztan, pirynt, onyks, terra			26,00	31,98	

Płytki Country 20

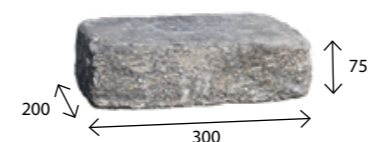

wymiar [mm]	szt. / paleta	zakład	szt./mb	waga 1 szt. [kg]	waga palety [kg]
200 x 200 x 75	192	Chyżne	5	6,50	1270
kolor			cena zł/szt.		
			netto	brutto	
lawą, andezyt, pastello, barwy jesieni, kasztan, pirynt, onyks, terra			9,00	11,07	

wymiar [mm]	szt. / paleta	zakład	szt./mb	waga 1 szt. [kg]	waga palety [kg]
200 x 300 x 75	128	Chyżne	3,3	9,30	1210
kolor			cena zł/szt.		
			netto	brutto	
lawą, andezyt, pastello, barwy jesieni, kasztan, pirynt, onyks, terra			11,00	13,53	

Cegła Country

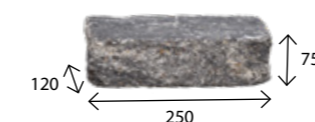

wymiar [mm]	szt. / paleta	zakład	szt./mb	waga 1 szt. [kg]	waga palety [kg]
120 x 250 x 75	240	Chyżne	3,90	4,5	1080
kolor			cena zł/szt.		
			netto	brutto	
lawą, andezyt, pastello, barwy jesieni, kasztan, pirynt, onyks, terra			6,50	8,00	

Daszek płaski



* Pełna oferta daszków płaskich znajduje się na str. 38 i 39.

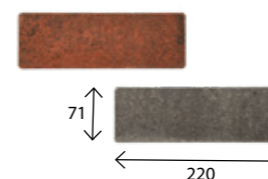

wymiar [mm]	szt. / paleta	zakład	szac.ilość szt./m ²	waga 1 szt. [kg]	waga palety [kg]
71 x 220 x 18	1210	Charsznica	57	0,7	850
kolor			cena zł/szt.		
			netto	brutto	
czerwony, lawa, onyks			0,70	0,86	

Pozostałe kolory na specjalne zamówienie.

Wibroprasowane i impregnowane cegielki betonowe stanowią znakomite urozmaicenie aranżacji przestrzeni o detale w formie np. pokryć fragmentów elewacji, okładziny ścienne, cokółki itp.
Kolorystyka prezentowana jest na str. 6.



Błoczek Country 20 - piryt



Produkty Cios Skalny powstają w technologii łamania barwionych w masie i hydrofobizowanych płyt betonowych. Przypominają wyglądem naturalne kamienie. Doskonale komponują się z drewnem, ukazując pełnię swoich walorów w otoczeniu bujnej roślinności. Cechują je łupane powierzchnie licowe, barwy kolormix i stykowa zabudowa. Dzięki różnym rozmiarom Minipalisady i Palisady Cios Skalny służą do budowy m.in. obrzeżowań, tarasów, kwietników, niskich murków oporowych i konstrukcji schodów terenowych. Z kolei Stopnie Cios Skalny pozwalają na szybkie wykonanie gotowych schodów, dając też możliwości ich aranżacji w postaci np. biegów wachlarzowych.

UWAGA: Stanowczo zalecamy po wybudowaniu zaimpregnować powierzchnię produktów. Impregnaty oraz środki do czyszczenia murków i ogrodzeń znajdują się na str. 78-80.

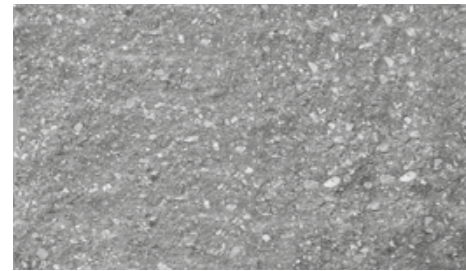

Szary



Czerwony



Czarny

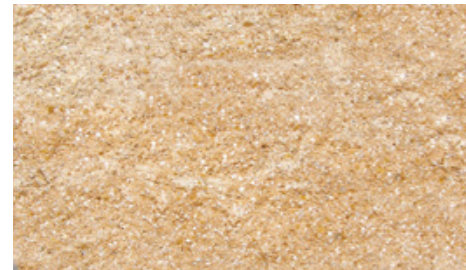

Pastello



Terra



Piryt



Biały

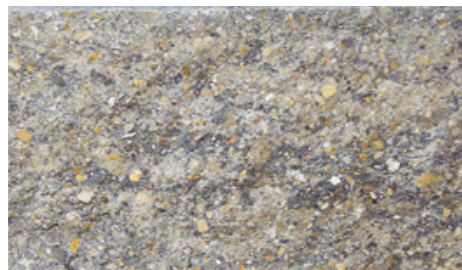

Andezyt



Onyks



Barwy jesieni



Lawa



Kasztan

STOPNIE SCHODOWE

Stopień Gładki

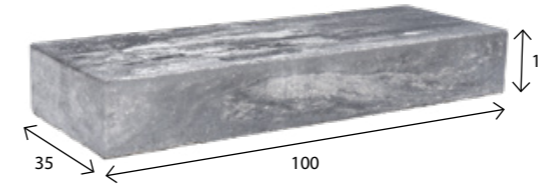

wymiar [cm]	szt. / paleta	zakład	waga 1 szt. [kg]	waga palety [kg]
35 x 100 x 15	12	Charsznica	118	1420
kolor			cena zł/szt.	
			netto	brutto
szary			65,00	79,95
czarny			75,00	92,25
biały, andezyt, onyks, pastello, kasztan			90,00	110,70

Pozostałe kolory na specjalne zamówienie.

Stopień Cios Skalny

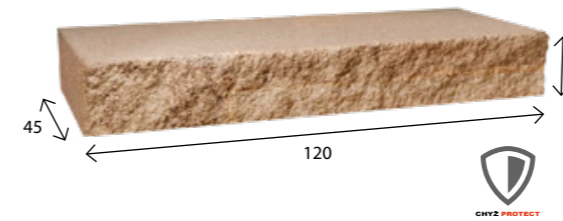

wymiar [cm]	szt. / paleta	zakład	waga 1 szt. [kg]	waga palety [kg]
45 x 120 x 15	10	Chyżne	180	1800
kolor			cena zł/szt.	
			netto	brutto
szary			90	110,70
czerwony, czarny			100	123,00
ława, andezyt, pastello, barwy jesieni, kasztan, biały, piryt, onyks, terra			120	147,60



Stopnie Cios Skalny • Arteria - terra

Minipalisada Cios Skalny

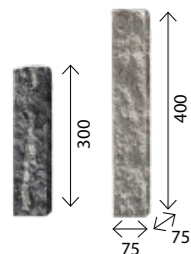

Minipalisada Cios Skalny 30

wymiar [mm]	szt. / paleta	zakład	szt./mb	waga 1 szt. [kg]	waga palety [kg]
75 x 75 x 300	360	Chyżne	13,3	3,80	1390
kolor			cena zł/szt.		
szary			netto	brutto	
szary			6,50	7,99	
czerwony, czarny			7,00	8,61	
pastello, barwy jesieni, kasztan, biały, lawa, andezyt, piryt, onyks, terra			7,50	9,23	

Minipalisada Cios Skalny 40

wymiar [mm]	szt. / paleta	zakład	szt./mb	waga 1 szt. [kg]	waga palety [kg]
75 x 75 x 400	240	Chyżne	13,3	5,10	1250
kolor			cena zł/szt.		
szary			netto	brutto	
szary			9,00	11,07	
czerwony, czarny			9,50	11,69	
pastello, barwy jesieni, kasztan, biały, lawa, andezyt, piryt, onyks, terra			10,00	12,30	

Palisada Cios Skalny

Palisada Cios Skalny 30

wymiar [mm]	szt. / paleta	zakład	szt./mb	waga 1 szt. [kg]	waga palety [kg]
150 x 100 x 300	100	Chyżne	6,7	9,9	1010
kolor			cena zł/szt.		
szary			netto	brutto	
szary			12,00	14,76	
czerwony, czarny			13,50	16,61	
pastello, barwy jesieni, kasztan, biały, lawa, andezyt, piryt, onyks, terra			16,00	19,68	

Palisada Cios Skalny 45

wymiar [mm]	szt. / paleta	zakład	szt./mb	waga 1 szt. [kg]	waga palety [kg]
150 x 100 x 450	80	Chyżne	6,7	15,6	1268
kolor			cena zł/szt.		
szary			netto	brutto	
szary			16,00	19,68	
czerwony, czarny			19,00	23,37	
pastello, barwy jesieni, kasztan, biały, lawa, andezyt, piryt, onyks, terra			22,50	27,67	

Palisada Cios Skalny 60

wymiar [mm]	szt. / paleta	zakład	szt./mb	waga 1 szt. [kg]	waga palety [kg]
150 x 100 x 600	60	Chyżne	6,7	20,9	1280
kolor			cena zł/szt.		
szary			netto	brutto	
szary			28,00	34,44	
czerwony, czarny			32,00	39,36	
pastello, barwy jesieni, kasztan, biały, lawa, andezyt, piryt, onyks, terra			36,00	44,28	

Palisada Cios Skalny 80

wymiar [mm]	szt. / paleta	zakład	szt./mb	waga 1 szt. [kg]	waga palety [kg]
150 x 100 x 800	40	Chyżne	6,7	27,2	1108
kolor			cena zł/szt.		
szary			netto	brutto	
szary			40,00	49,20	
czerwony, czarny			44,00	54,12	
pastello, barwy jesieni, kasztan, biały, lawa, andezyt, piryt, onyks, terra			48,00	59,04	

Palisada Cios Skalny 110

wymiar [mm]	szt. / paleta	zakład	szt./mb	waga 1 szt. [kg]	waga palety [kg]
150 x 100 x 1100	25	Chyżne	6,7	35	900
kolor			cena zł/szt.		
szary			netto	brutto	
szary			56,00	68,88	
czerwony, czarny			62,00	76,26	
pastello, barwy jesieni, kasztan, biały, lawa, andezyt, piryt, onyks, terra			68,00	83,64	

Palisada Kwadratowa 40

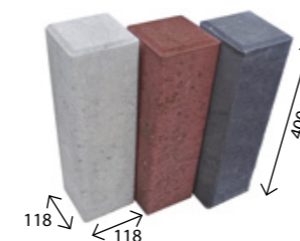

Palisada Okrągła

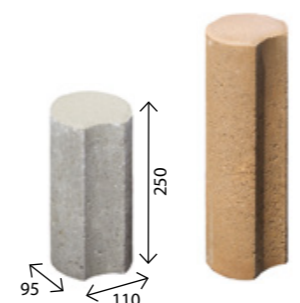

Palisada Prostokątna

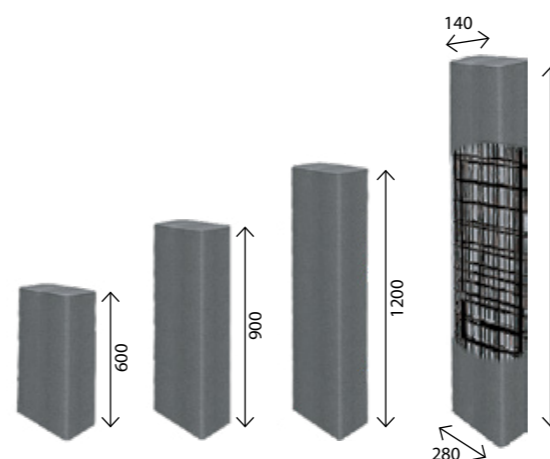

Palisada wys. 150 cm dodatkowo zbrojona.

wymiar [mm]	szt. / paleta	zakład	szt./mb	waga 1 szt. [kg]	waga palety [kg]
118 x 118 x 400	45	Chyżne	8,5	12,20	600
kolor			cena zł/szt.		
szary			netto	brutto	
szary			9,20	11,32	
czerwony, czarny, oliwka, jasny brąz, ciemny brąz			12,20	15,01	

Palisada okrągła 25

wymiar [mm]	szt. / paleta	zakład	szt./mb	waga 1 szt. [kg]	waga palety [kg]
110 x 95 x 250	160	Charsznica	10,5	4,7	762
kolor			cena zł/szt.		
szary			netto	brutto	
szary			3,70	4,55	
czerwony, czarny, oliwka, jasny brąz, ciemny brąz			4,80	5,90	

Palisada okrągła 40

wymiar [mm]	szt. / paleta	zakład	szt./mb	waga 1 szt. [kg]	waga palety [kg]
110 x 95 x 400	54	Chyżne	10,5	7,5	410
kolor			cena zł/szt.		
szary			netto	brutto	
szary			5,80	7,13	
czerwony, czarny, oliwka, jasny brąz, ciemny brąz			7,20	8,86	

Palisada prostokątna 60

wymiar [mm]	szt. / paleta	zakład	szt./mb	waga 1 szt. [kg]	waga palety [kg]
280 x 140 x 600	36	Charsznica	3,6/7,1	47	1630
kolor			cena zł/szt.		
szary			netto	brutto	
szary			38,00	46,74	
czarny			50,00	61,50	

Palisada prostokątna 90

wymiar [mm]	szt. / paleta	zakład	szt./mb	waga 1 szt. [kg]	waga palety [kg]
280 x 140 x 900	18	Charsznica	3,6/7,1	67	1205
kolor			cena zł/szt.		
szary			netto	brutto	
szary			55,00	67,65	
czarny			69,00	84,87	

Palisada prostokątna 120

wymiar [mm]	szt. / paleta	zakład	szt./mb	waga 1 szt. [kg]	waga palety [kg]
280 x 140 x 1200	18	Charsznica	3,6/7,1	89	1560
kolor			cena zł/szt.		
szary			netto	brutto	
szary			72,00	88,56	
czarny			92,00	113,16	

Palisada prostokątna 150

wymiar [mm]	szt. / paleta	zakład	szt./mb	waga 1 szt. [kg]	waga palety [kg]
280 x 140 x 1500	12	Charsznica	3,6/7,1	113	1360
kolor			cena zł/szt.		
szary			netto	brutto	
szary			142,00	174,66	
czarny			169,00	207,87	

Palisada Rondo

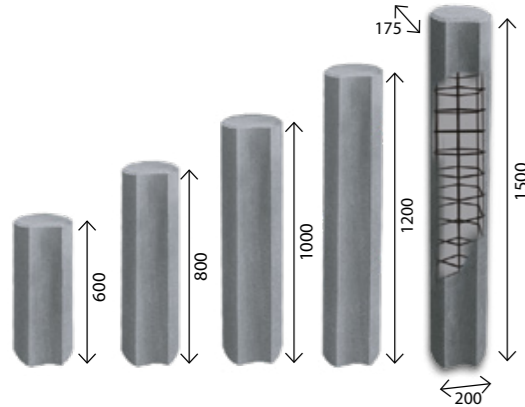

Palisada wys. 150 cm dodatkowo zbrojona.

Palisada Rondo 60

wymiar [mm]	szt. / paleta	zakład	szt./mb	waga 1 szt. [kg]	waga palety [kg]
200 x 175 x 600	40	Charsznica	5,7	34	1325
kolor			cena zł/szt.		
			netto	brutto	
szary			33,00	40,59	
czarny			43,00	52,89	

Palisada Rondo 80

wymiar [mm]	szt. / paleta	zakład	szt./mb	waga 1 szt. [kg]	waga palety [kg]
200 x 175 x 800	20	Charsznica	5,7	43	865
kolor			cena zł/szt.		
			netto	brutto	
szary			41,00	50,43	
czarny			55,00	67,65	

Palisada Rondo 100

wymiar [mm]	szt. / paleta	zakład	szt./mb	waga 1 szt. [kg]	waga palety [kg]
200 x 175 x 1000	20	Charsznica	5,7	55	1065
kolor			cena zł/szt.		
			netto	brutto	
szary			48,00	59,04	
czarny			64,00	78,72	

Palisada Rondo 120

wymiar [mm]	szt. / paleta	zakład	szt./mb	waga 1 szt. [kg]	waga palety [kg]
200 x 175 x 1200	20	Charsznica	5,7	64	1265
kolor			cena zł/szt.		
			netto	brutto	
szary			56,00	68,88	
czarny			74,00	91,02	

Palisada Rondo 150

wymiar [mm]	szt. / paleta	zakład	szt./mb	waga 1 szt. [kg]	waga palety [kg]
200 x 175 x 1500	20	Charsznica	5,7	80	1585
kolor			cena zł/szt.		
			netto	brutto	
szary			99,00	121,77	
czarny			119,00	146,37	

wys. palisady H [cm]	h max. [cm]	t min. [cm]	a [cm]	b [cm]
60	45	15	10 < 20	20
80	60	20	20	20
100	75	25	80 - t	20
120	90	30	80 - t	20 < 30
150	120	30	80 - t	30 < 40

Zasady zabudowy palisad

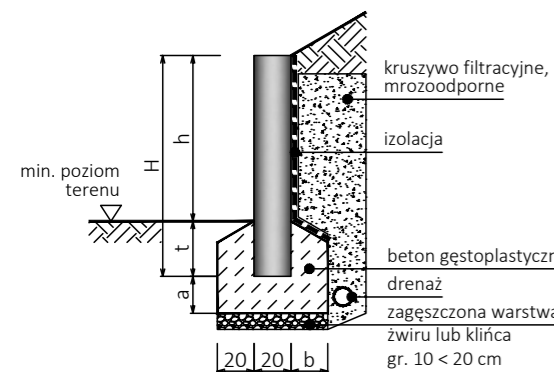

Palisada Rondo - szara

Gazon 35/20

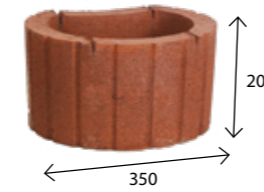

wymiar [mm]	szt. / paleta	zakład	szt./mb	waga 1 szt. [kg]	waga palety [kg]
Ø 350, wys. 200	54	Turany	3,5	18	1180
kolor			cena zł/szt.		
			netto	brutto	
szary			15,50	19,07	
czerwony, czarny, oliwka, jasny brąz, ciemny brąz			17,50	21,53	

* Wyprodukowane z drobnego kruszywa

Gazon 35/30

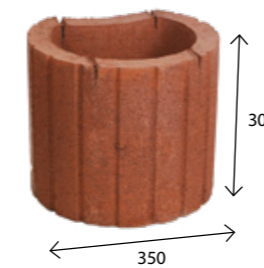

wymiar [mm]	szt. / paleta	zakład	szt./mb	waga 1 szt. [kg]	waga palety [kg]
Ø 350, wys. 300	36	Chyżne	3,5	26	970
kolor			cena zł/szt.		
			netto	brutto	
szary			19,00	23,37	
czerwony, czarny, jasny brąz, ciemny brąz			22,00	27,06	

* Wyprodukowane z grubego kruszywa

Gazon 50/30

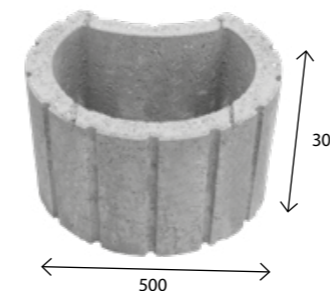

wymiar [mm]	szt. / paleta	zakład	szt./mb	waga 1 szt. [kg]	waga palety [kg]
Ø 500, wys. 300	16	Turany	2	60	940
kolor			cena zł/szt.		
			netto	brutto	
szary			28,00	34,44	
czerwony, czarny, oliwka, jasny brąz, ciemny brąz			34,00	41,82	

* Wyprodukowane z drobnego kruszywa

Gardenflor

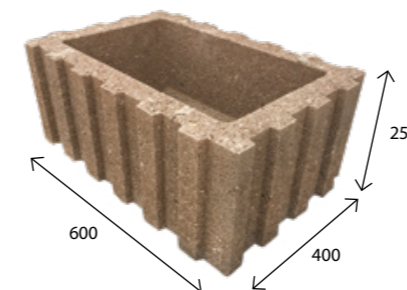

wymiar [mm]	szt. / paleta	zakład	szt./mb	waga 1 szt. [kg]	waga palety [kg]
400 x 600 x 250	24	Charsznica	1,5/2,5	50	1220
kolor			cena zł/szt.		
			netto	brutto	
szary			28,00	34,44	
czerwony, czarny, jasny brąz, ciemny brąz			34,00	41,82	

* Wyprodukowane z grubego kruszywa

Kostki KLASYCZNE

Wśród kostek standardowych znajdują Państwo kostki uznane przez klientów, za uniwersalne w układaniu geometrycznych wzorów. Kostki standardowe to produkty znane od lat i wciąż popularne. Są połączeniem prostego designu i doskonałej jakości w korzystnej cenie. Występują w podstawowej palecie kolorystycznej i nie wyróżniają się specjalnym wykończeniem tak, jak kostki brukowe z grupy Premium – płukane, śrutowane, objane antico czy kolormix. Dzięki temu charakteryzują się dużą uniwersalnością i sprawdzą się w wielu miejscach, na dużych powierzchniach, poprawnie dopasowując się do otoczenia. Nadają się zarówno do budowy alejek ogrodowych i podjazdów, jak i do zabudowy placów i terenów użyteczności publicznej.



Biały



Szary



Czarny



Żółty



Pomarańczowy

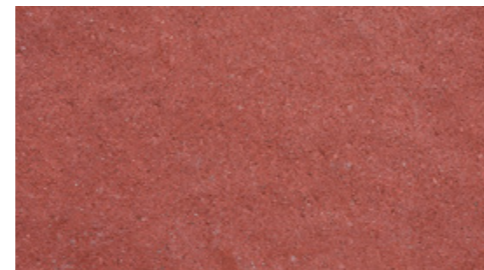

Czerwony



Jasny brąz



Ciemny brąz



Oliwka

Kostki KLASYCZNE

Metropolis 4 cm

mikrofaza

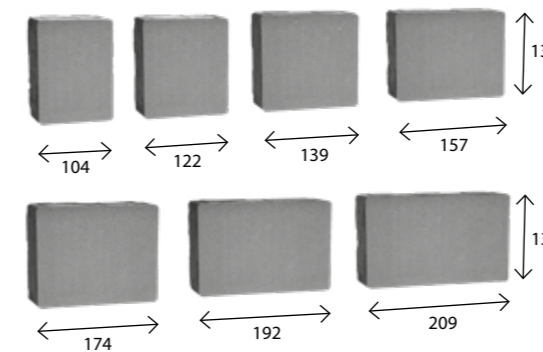

wymiar [mm]	szt. / paleta	zakład	m ² /paleta	waga palety [kg]
104 x 139	112	Charsznica	17,36	1530
122 x 139	112			
139 x 139	112			
157 x 139	112			
174 x 139	112			
192 x 139	112			
209 x 139	112			
kolor			cena zł/m ²	
			netto	brutto
szary			43,00	52,89
czerwony, czarny, jasny brąz, ciemny brąz			47,00	57,81
pomarańczowy, żółty			51,00	62,73
biały			56,00	68,88

Granit 6 cm

bez fazy

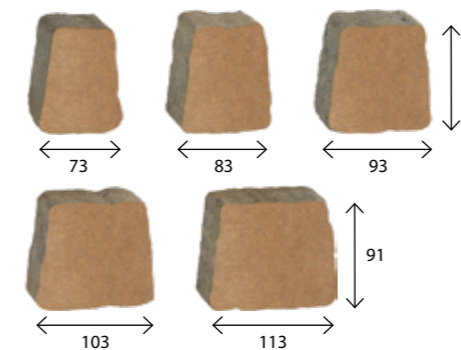

wymiar [mm]	szt. / paleta	zakład	m ² /paleta	waga palety [kg]
73 x 53 x 91	240	Charsznica	10,50	1450
83 x 63 x 91	300			
93 x 73 x 91	210			
103 x 83 x 91	330			
113 x 93 x 91	180			
kolor			cena zł/m ²	
			netto	brutto
szary			48,00	59,04
czerwony, czarny, jasny brąz, ciemny brąz			52,00	63,96
pomarańczowy, żółty			56,00	68,88

Akropolis 6 cm

bez fazy

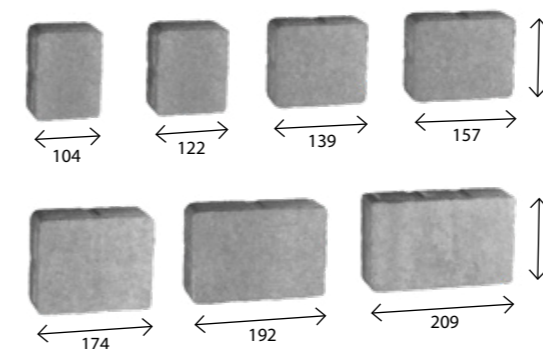

wymiar [mm]	szt. / paleta	zakład	m ² /paleta	waga palety [kg]
104 x 139	70	Chyżne Charsznica	10,85	1430
122 x 139	70			
139 x 139	70			
157 x 139	70			
174 x 139	70			
192 x 139	70			
209 x 139	70			
kolor			cena zł/m ²	
			netto	brutto
szary			48,00	59,04
czerwony, czarny, jasny brąz, ciemny brąz			52,00	63,96
pomarańczowy, żółty			56,00	68,88
biały			61,00	75,03

Kostki KLASYCZNE

Cegła 6 cm

bez fazy

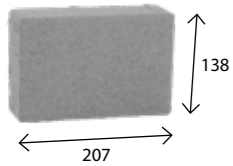

wymiar [mm]	szt. / paleta	zakład	m ² /paleta	waga palety [kg]
207 x 138	360	Charsznica	10,30	1405
kolor			cena zł/m ²	
szary			netto	brutto
szary			48,00	59,04
czerwony, czarny, jasny brąz, ciemny brąz			52,00	63,96
pomarańczowy, żółty			56,00	68,88

Metropolis 6 cm

mikrofaza

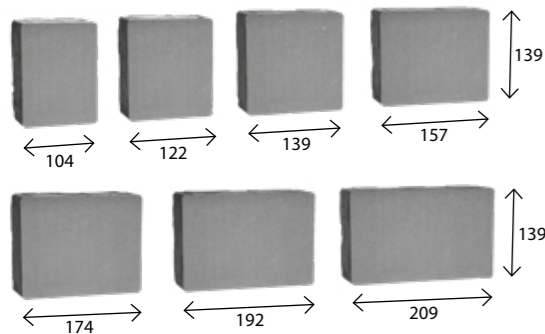

wymiar [mm]	szt. / paleta	zakład	m ² /paleta	waga palety [kg]
104 x 139 122 x 139 139 x 139 157 x 139 174 x 139 192 x 139 209 x 139	70 70 70 70 70 70 70	Chyżne Charsznica	10,85	1430
kolor			cena zł/m ²	
szary			netto	brutto
szary			48,00	59,04
czerwony, czarny, jasny brąz, ciemny brąz			52,00	63,96
pomarańczowy, żółty			56,00	68,88
biały			61,00	75,03

Parko 6 cm

bez fazy

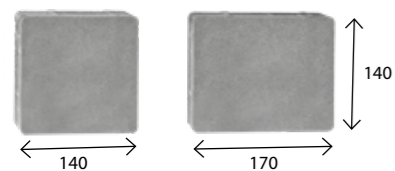

wymiar [mm]	szt. / paleta	zakład	m ² /paleta	waga palety [kg]
140 x 140 170 x 140	240 240	Charsznica	10,40	1380
kolor			cena zł/m ²	
szary			netto	brutto
szary			48,00	59,04
czerwony, czarny, jasny brąz, ciemny brąz			52,00	63,96
pomarańczowy, żółty			56,00	68,88

Trento 6 cm

bez fazy

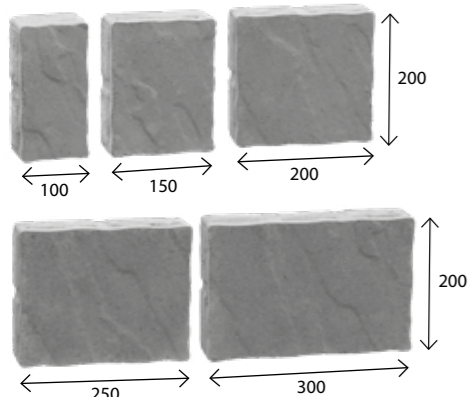

wymiar [mm]	szt. / paleta	zakład	m ² /paleta	waga palety [kg]
100 x 200 150 x 200 200 x 200 250 x 200 300 x 200	50 70 70 30 30	Turany	9,20	1320
kolor			cena zł/m ²	
szary			netto	brutto
szary			54,00	66,42
jasny brąz, ciemny brąz			58,00	71,34

Kostki KLASYCZNE

Wizja 6 cm

mikrofaza

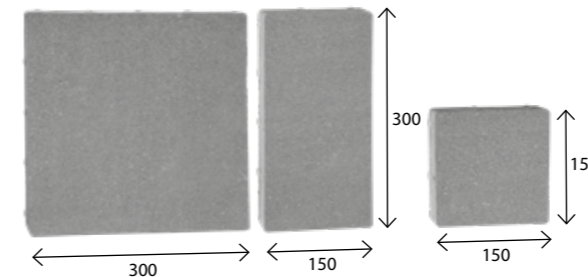

wymiar [mm]	szt. / paleta	zakład	m ² /paleta	waga palety [kg]
150 x 150 300 x 150 300 x 300	60 70 70	Chyżne Charsznica	10,80	1420
kolor			cena zł/m ²	
szary			netto	brutto
szary			48,00	59,04
czerwony, czarny, jasny brąz, ciemny brąz			52,00	63,96
pomarańczowy, żółty			56,00	68,88
biały			61,00	75,03

City Park 7 cm

bez fazy

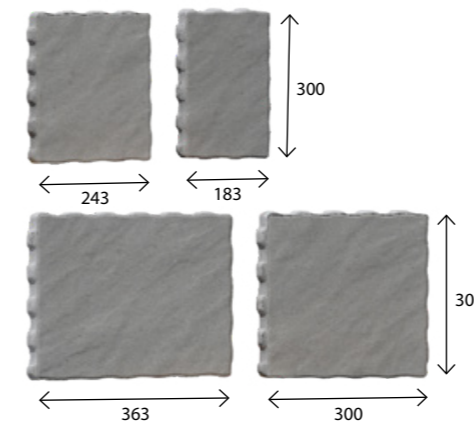

wymiar [mm]	szt. / paleta	zakład	m ² /paleta	waga palety [kg]
183 x 300 243 x 300 300 x 300 363 x 300	30 30 30 30	Charsznica	9,73	1460
kolor			cena zł/m ²	
szary			netto	brutto
szary			54,00	66,42
czerwony, czarny			59,00	72,57

Akropolis 8 cm

bez fazy

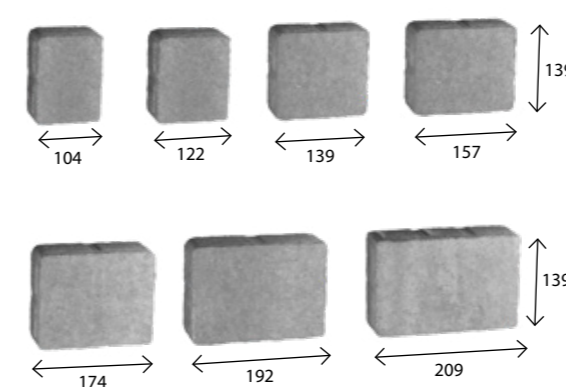

wymiar [mm]	szt. / paleta	zakład	m ² /paleta	waga palety [kg]
104 x 139 122 x 139 139 x 139 157 x 139 174 x 139 192 x 139 209 x 139	56 56 56 56 56 56 56	Chyżne Charsznica	8,68	1440
kolor			cena zł/m ²	
szary			netto	brutto
szary			54,00	66,42
czerwony, czarny, ciemny brąz			58,00	71,34
żółty			62,00	76,26

Kostki KLASYCZNE

Aleja 8 cm

bez fazy

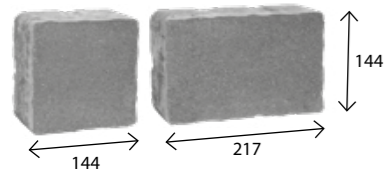

wymiar [mm]	szt. / paleta	zakład	m ² /paleta	waga palety [kg]
144 x 144 217 x 144	192 128	Chyżne	8	1380
kolor		cena zł/m ²		
		netto	brutto	
szary		54,00	66,42	
czerwony, czarny		58,00	71,34	

Arteria 8 cm

mikrofaza

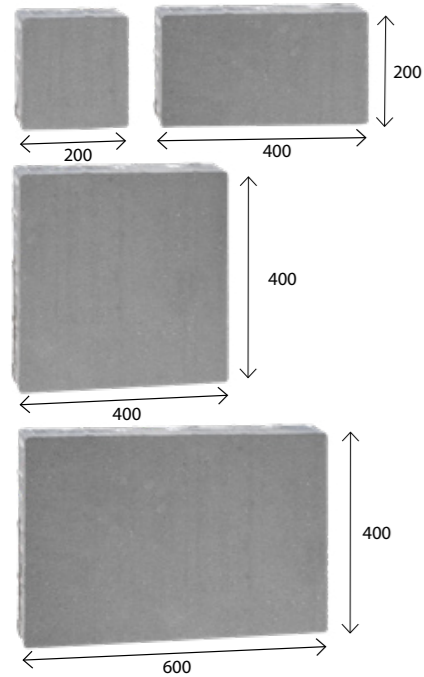

wymiar [mm]	szt. / paleta	zakład	m ² /paleta	waga palety [kg]
200 x 200 400 x 200 400 x 400 600 x 400	16 32 16 16	Charsznica	9,60	1650
kolor		cena zł/m ²		
		netto	brutto	
szary		54,00	66,42	
czerwony, czarny		58,00	71,34	

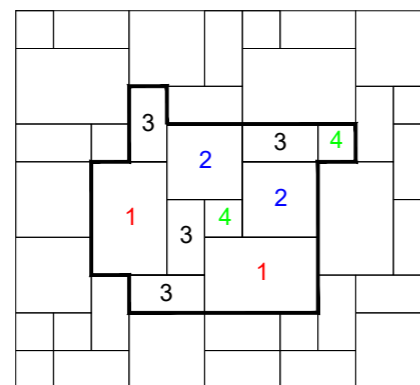

- 1 - 600 x 400 mm
- 2 - 400 x 400 mm
- 3 - 400 x 200 mm
- 4 - 200 x 200 mm

Przykładowy sposób ułożenia kostek Arteria

Kostki KLASYCZNE

Bulwar 8 cm

mikrofaza

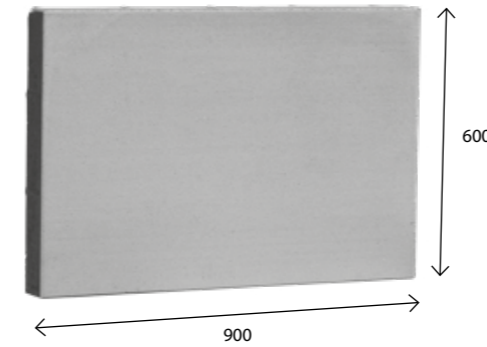

wymiar [mm]	m ² / paleta	zakład	szt. / paleta	waga palety [kg]
900 x 600	8,64	Charsznica	16	1540
kolor		cena zł/szt.		
		netto	brutto	
szary		38,00	46,74	
czerwony, czarny		42,00	51,66	
biały		46,00	56,58	

Futuro 8 cm

bez fazy

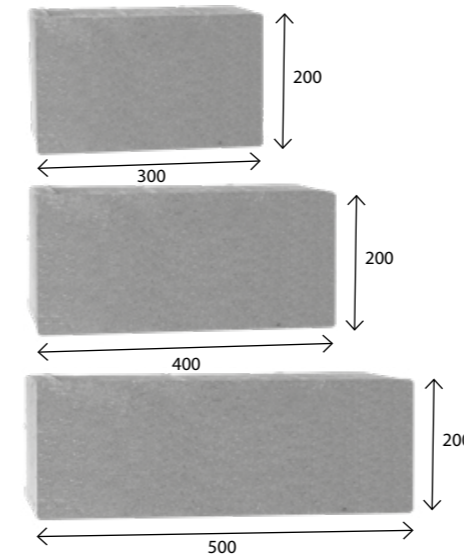

wymiar [mm]	szt. / paleta	zakład	m ² /paleta	waga palety [kg]
300 x 200 400 x 200 500 x 200	32 32 32	Charsznica	7,68	1380
kolor		cena zł/m ²		
		netto	brutto	
szary		54,00	66,42	
czerwony, czarny		58,00	71,34	



Arteria klasyczna - czarna



Futuro klasyczne - szare

Kostki KLASYCZNE

Kostki KLASYCZNE - poprzednie kolekcje

Futuro Quadro 8 cm Płytki Peronowa

bez fazy

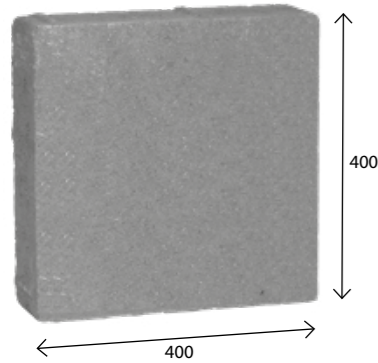

wymiar [mm]	szt. / paleta	zakład	m ² /paleta	waga palety [kg]
400 x 400	48	Charsznica	7,68	1380
kolor		cena zł/m ²		
		netto	brutto	
szary		54,00	66,42	
czerwony, czarny		58,00	71,34	

Nostalit 4 cm, 6 cm, 8 cm

faza

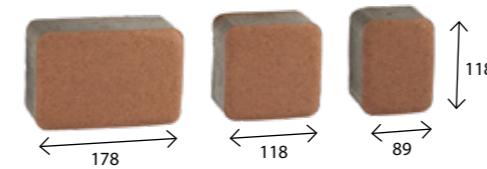

gr. 4

wymiar [mm]	szt. / paleta	zakład	m ² /paleta	waga palety [kg]
89 x 118	224	Charsznica	15,84	1460
118 x 118	448			
178 x 118	336			
kolor		cena zł/m ²		
		netto	brutto	
szary		41,00	50,43	
czerwony, czarny, jasny brąz, ciemny brąz		45,00	55,35	
żółty		49,00	60,27	

Futuro Grande 8 cm

bez fazy

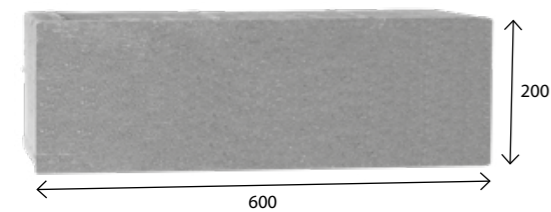

wymiar [mm]	szt. / paleta	zakład	m ² /paleta	waga palety [kg]
600 x 200	64	Charsznica	7,68	1380
kolor		cena zł/m ²		
		netto	brutto	
szary		54,00	66,42	
czerwony, czarny		58,00	71,34	

gr. 6

wymiar [mm]	szt. / paleta	zakład	m ² /paleta	waga palety [kg]
89 x 118	160	Chyżne	11,30	1490
118 x 118	320			
178 x 118	240			
89 x 118	140	Charsznica	9,90	1300
118 x 118	280			
178 x 118	210			
kolor		cena zł/m ²		
		netto	brutto	
szary		48,00	59,04	
czerwony, czarny, oliwka, jasny brąz, ciemny brąz		52,00	63,96	
pomarańczowy, żółty		56,00	68,88	

Eko-kostka 8 cm

faza

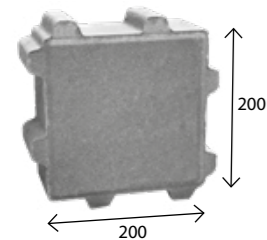

wymiar [mm]	szt. / paleta	zakład	m ² /paleta	waga palety [kg]
200 x 200*	240	Chyżne	9,60	1380
kolor		cena zł/m ²		
		netto	brutto	
szary		51,00	62,73	
czerwony, czarny		55,00	67,65	

gr. 8

wymiar [mm]	szt. / paleta	zakład	m ² /paleta	waga palety [kg]
89 x 118	80	Chyżne	9,04	1570
118 x 118	160			
178 x 118	120			
89 x 118	112	Charsznica	7,92	1380
118 x 118	224			
178 x 118	168			
kolor		cena zł/m ²		
		netto	brutto	
szary		54,00	66,42	
czerwony, czarny, oliwka, jasny brąz, ciemny brąz		58,00	71,34	
pomarańczowy, żółty		62,00	76,26	

Nostalit koło 6 cm

faza

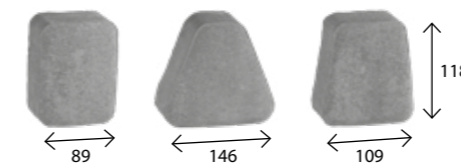

wymiar [mm]	szt. / paleta	zakład	m ² /paleta	waga palety [kg]
89 x 118	350	Charsznica	9,40	1190
109 x 118	450			
146 x 118	40			
kolor		cena zł/m ²		
		netto	brutto	
szary		48,00	59,04	
czerwony, czarny, oliwka, jasny brąz, ciemny brąz		52,00	63,96	
pomarańczowy, żółty		56,00	68,88	

Old Stone 6 cm, 8 cm

faza

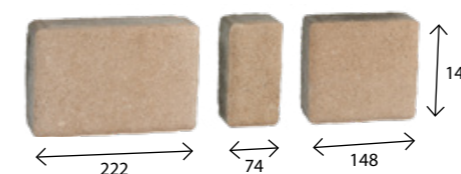

gr. 6

wymiar [mm]	szt. / paleta	zakład	m ² /paleta	waga palety [kg]
74 x 148	160	Charsznica	10,62	1490
148 x 148	160			
222 x 148	160			
kolor		cena zł/m ²		
		netto	brutto	
szary		48,00	59,04	
czerwony, czarny, jasny brąz, ciemny brąz		52,00	63,96	
pomarańczowy, żółty		56,00	68,88	

gr. 8

wymiar [mm]	szt. / paleta	zakład	m ² /paleta	waga palety [kg]
74 x 148	160	Charsznica	8,50	1490
148 x 148	160			
222 x 148	160			
kolor		cena zł/m ²		
		netto	brutto	
szary		54,00	66,42	
czerwony, czarny		58,00	71,34	

Sposób ułożenia Eko-kostki:

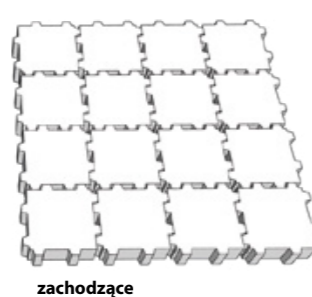
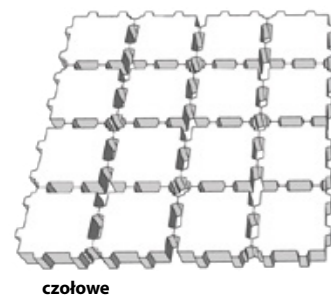

Jeżeli teren jest biologicznie czynny, zgodnie definicją z §3 pkt 22 Rozporządzenia MI z 12.04.02, to szacunkowy udział nawierzchni z Eko-kostki w powierzchni biologicznie czynnej waha się w przedziale 5 – 15%, w zależności od sposobu jej ułożenia. Informacja niniejsza jest orientacyjna i nie stanowi wykładni przepisów prawa.

Przy ułożeniu odstępami czołowo do siebie, potrzeba 0,017 m³ materiału do zafugowania spoin na 1 m² powierzchni.

Przy ułożeniu odstępami zachodzącymi na siebie, potrzeba 0,006 m³ materiału do zafugowania spoin na 1 m² powierzchni.

Uwaga!

Ułożenie odstępami zachodzącymi na siebie, w porównaniu do ułożenia czołowego, wymaga zastosowania o 17% więcej kostki na każdy 1 m².

Kostki i płyty PRZEMYSŁOWE

grubość [cm]	produkt	wymiary [mm]	szt. / paleta	Zakład	m ² /paleta lub szt./mb	waga palety [kg]	kolor	cena			
								netto	brutto		
6	Behaton	200 x 165 100 x 165		380 40	Kraków Charsznica Chyżne	11,19	1480	szary	45,00	55,35	
				330 40	Charsznica	9,70	1250	czerwony, czarny	49,00	60,27	
	Behaton bezfazowy	200 x 165		380 40	Kraków Charsznica	11,19	1480	szary	45,00	55,35	
								czerwony, czarny	49,00	60,27	
	Behaton brzegowy	200 x 137		330	Charsznica	5	1105	szary	1,90	2,34	
								czerwony, czarny	2,10	2,58	
	Behaton połówkowy	100 x 165		720	Charsznica	9,97	1300	szary	48,00	59,04	
								czerwony, czarny	52,00	63,96	
	8	Behaton	200 x 165		304	Kraków Charsznica Chyżne	8,50	1480	szary	51,00	62,73
					264	Charsznica	7,33	1340	czerwony, czarny	55,00	67,65
									*zielony, biały	72,00	88,56
									*niebieski	78,00	95,94
Behaton bezfazowy		200 x 165 100 x 165		304 16	Chyżne	8,73	1580	szary	51,00	62,73	
		200 x 165		264	Charsznica	7,33	1340	czerwony, czarny	55,00	67,65	
		200 x 165		304	Kraków Charsznica	8,50	1480				
Behaton z mikrofazą		200 x 165 100 x 165		304 16	Kraków Charsznica	8,73	1500	szary	51,00	62,73	
								czerwony, czarny	55,00	67,65	
Behaton brzegowy		200 x 137		288	Charsznica	5	1350	szary	2,20	2,71	
Behaton brzegowy bezfazowy		200 x 137		264	Charsznica	5	1170	szary	2,20	2,71	
								czerwony, czarny	2,60	3,20	
Behaton połówkowy	100 x 165		640	Chyżne	8,88	1530	szary	54,00	66,42		
			576	Charsznica	8,00	1425	czerwony, czarny	58,00	71,34		
Behaton połówkowy bezfazowy	100 x 165		576	Charsznica	8,00	1425	szary	54,00	66,42		
							czerwony, czarny	58,00	71,34		
10	Behaton/ Behaton bezfazowy	200 x 165		264	Charsznica	7,33	1590	szary	62,00	76,26	
				304	Kraków	7,33	1840	czerwony, czarny	66,00	81,18	
	Behaton połówkowy	100 x 165		576	Charsznica	8,00	1580	szary	66,00	81,18	
										czerwony, czarny	70,00

* Kolory na specjalne zamówienie.

Kostki i płyty PRZEMYSŁOWE

grubość [cm]	produkt	wymiary [mm]	szt. / paleta	Zakład	m ² /paleta lub szt./mb	waga palety [kg]	kolor	cena		
								netto	brutto	
4	Holland	200 x 100		64 736	Charsznica	15,36	1350	szary	41,00	50,43
		100 x 100 200 x 100						czerwony, czarny	45,00	55,35
6	Holland	100 x 100 200 x 100		42 520	Kraków Charsznica Chyżne	10,80	1450	szary	45,00	55,35
		40 460		Charsznica	9,60	1300	czerwony, czarny	49,00	60,27	
	Holland bezfazowy	100 x 100 200 x 100		20 530	Chyżne Charsznica Kraków	10,80	1450	szary	45,00	55,35
								czerwony, czarny	49,00	60,27
8	Holland	200 x 100		432	Kraków Charsznica Chyżne	8,64	1490	szary	51,00	62,73
				384	Charsznica	7,68	1400	czerwony, czarny	55,00	67,65
	Holland bezfazowy	200 x 100		432	Kraków Charsznica	8,64	1490	szary	51,00	62,73
		100 x 100 200 x 100		16 376	Charsznica	7,68	1400	czerwony, czarny	55,00	67,65
	Holland integracyjny	100 x 100 200 x 100		16 376	Charsznica	7,68	1400	szary	58,00	71,34
								czerwony	62,00	76,26
								żółty jasny	66,00	81,18
	Holland I	200 x 200		192	Turany	9,62	1360	szary	54,00	66,42
								czerwony, czarny	58,00	71,34
	Holland I bezfazowy	200 x 200		192	Charsznica	7,68	1360	szary	54,00	66,42
							czerwony, czarny	58,00	71,34	
8	Meba	400 x 600 x 80		40	Kraków Chyżne	4,17	1080 (25 kg/szt.)	szary	11,00	13,53
				32	Charsznica			880 (25 kg/szt.)	czerwony, czarny	13,00
	Kostka znakująca	80 x 80 x 80		960	Turany	6,45	1060 (1,1 kg/szt.)	czerwony	2,90	3,57
10	Meba	400 x 600 x 100		40	Kraków	4,17	1350 (31 kg/szt.)	szary	13,00	15,99
				35	Chyżne		1170 (31 kg/szt.)	czerwony, czarny	15,00	18,45
				32	Charsznica		1080 (31 kg/szt.)			
	Jomb	600 x 900 x 100		16 zbr.	Charsznica	szt./m ² 1,85	1652 (102 kg/szt.)	szary (płyta zbrojona)	51,00	62,73
				16			1620 (100 kg/szt.)	szary (płyta niezbrojona)	36,00	44,28

produkt	wymiary [cm]	szt. / paleta	Zakład	szt./m ²	waga palety [kg]	kolor	cena	
							netto	brutto
Płyta chodnikowa z fazą gr. 4 cm	30 x 30 x 4	144	Charsznica	11,10	1180 (18 kg/szt.)	szary	4,80	5,90
						czerwony, czarny	5,70	7,01
Płyta chodnikowa z fazą gr. 5 cm	35 x 35 x 5	108	Chyżne Charsznica	8,16	1420 (13 kg/szt.)	szary	6,00	7,38
						czerwony, czarny	6,80	8,36
Płyta chodnikowa z fazą gr. 4 cm	40 x 40 x 4	72	Charsznica	6,25	956 (13 kg/szt.)	szary	7,50	9,23
						czerwony, czarny	8,80	10,82
Płyta chodnikowa z fazą gr. 5 cm	40 x 40 x 5	72	Charsznica	6,25	1230 (17 kg/szt.)	szary	7,80	9,59
						czerwony, czarny	9,10	11,19
Płyta chodnikowa z fazą gr. 6 cm	50 x 50 x 6	40	Chyżne Charsznica	4	1360 (34 kg/szt.)	szary	13,00	15,99
						czerwony, czarny	15,00	18,45
Płyta chodnikowa z fazą gr. 7 cm	50 x 50 x 7	40	Kraków Chyżne Charsznica	4	1545 (38 kg/szt.)	szary	14,00	17,22
						czerwony, czarny	16,00	19,68
Płyta chodnikowa bezfazowa gr. 10 cm	50 x 50 x 10	24	Charsznica	4	1332 (55 kg/szt.)	szary	20,00	24,60

produkt	wymiary [cm]	szt. / paleta	Zakład	m ² /paleta lub szt./mb	waga palety [kg]	kolor	cena	
							netto	brutto
Palinea szer. 6 cm	6 x 28 x 50	72	Chyżne	2	1260 (17 kg/szt.)	szary	10,00	12,30
						czerwony, czarny, oliwka, jasny brąz, ciemny brąz	12,00	14,76
Obrzeże trawnikowe szer. 5 cm pióro - wpust	5 x 20 x 100	48	Turany	1	1050 (22 kg/szt.)	szary	11,50	14,15
						czerwony oliwka, jasny brąz, ciemny brąz	12,50	15,38
Obrzeże trawnikowe szer. 6 cm pióro - wpust	6 x 20 x 100	45	Chyżne	1	1160 (22 kg/szt.)	szary	11,70	14,39
			Charsznica		1040 (22 kg/szt.)			
Obrzeże trawnikowe szer. 8 cm	8 x 25 x 100	36	Chyżne	1	1620 (45 kg/szt.)	szary	17,00	20,91
			Kraków Charsznica		1215 (45 kg/szt.)			
Obrzeże trawnikowe szer. 8 cm	8 x 30 x 100	33	Chyżne	1	1750 (52 kg/szt.)	szary	18,00	22,14
			Kraków Charsznica		1420 (52 kg/szt.)			

produkt	wymiar [cm]	waga [kg]	cena	
			netto	brutto
Obrzeże Ekobord Uni	4,5 x 8 x 100	0,4	10,00	12,30
Obrzeże Ekobord Max	5,8 x 8 x 100	0,5	11,00	13,53
Obrzeże Ekobord Grand	7,8 x 8,5 x 100	0,65	14,00	17,22
Obrzeże Ekobord Big	10 x 8,5 x 100	0,75	15,50	19,06
Kotwy mocujące	Ø 1,6 dl. 25		0,80	0,98

* Zalecana ilość kotew mocujących na 1 mb:
 - odcinki proste: 3 szt.
 - łuki: 4-5 szt.

Ekokratka 4 czarna	50 x 50 x 4	200 szt./pal.	1,45	14,00	17,22
--------------------	-------------	---------------	------	-------	-------

KRAWĘŻNIKI

produkt	wymiały [cm]	szt. / paleta	Zakład	m ² /paleta lub szt./mb	waga palety [kg]	kolor	cena	
							netto	brutto

Krawężniki szerokości 12 cm

Krawężnik drogowy dł. 100 cm	12 x 25 x 100		28	Turany	1	1780 (70 kg/szt.)	szary	23,50	28,91
			18	Charsznica		1090 (70 kg/szt.)	czarny	29,50	36,29
Opornik	12 x 25 x 100		18	Charsznica	1	1240 (70 kg/szt.)	szary	23,50	28,90
							czarny	29,50	36,28

Krawężniki szerokości 15 cm

Krawężnik drogowy dł. 100 cm	15 x 25 x 100		20	Turany	1	1600 (75 kg/szt.)	szary	27,00	33,21
			15	Charsznica		1220 (75 kg/szt.)	czarny	34,00	41,82
Krawężnik drogowy dł. 50 cm	15 x 25 x 50		40	Turany	2	1480 (37,5 kg/szt.)	szary	16,00	19,68
Krawężnik drogowy dł. 33 cm	15 x 25 x 33		45	Turany	3	1340 (30 kg/szt.)	szary	13,00	15,99

KRAWĘŻNIKI

produkt	wymiały [cm]	szt. / paleta	Zakład	m ² /paleta lub szt./mb	waga palety [kg]	kolor	cena	
							netto	brutto

Krawężniki szerokości 15 cm

Krawężnik drogowy dł. 100 cm	15 x 30 x 100		15	Chyżne Charsznica	1	1510 (92 kg/szt.)	szary	30,00	36,90
							czarny	39,00	47,97
Krawężnik drogowy dł. 50 cm	15 x 30 x 50		20	Chyżne Turany	2	930 (43 kg/szt.)	szary	18,00	22,14

Krawężnik najazdowy dł. 100 cm	15 x 22 x 100		15	Chyżne Charsznica	1	1105 (64 kg/szt.)	szary	31,00	38,13
							czarny	40,00	49,20
Krawężnik skośny dł. 100 cm	15 x 30/22 x 100		8 (4 lewe i 4 prawe)	Chyżne	1	705 (75 kg/szt.)	szary	42,00	51,66
Opornik*	15 x 25 x 100		12	Chyżne	1	950 (75 kg/szt.)	szary	31,00	38,13
							czarny	40,00	49,20

* Opornik 15 x 25 x 100 ma górną powierzchnię czterostronnie fazowaną

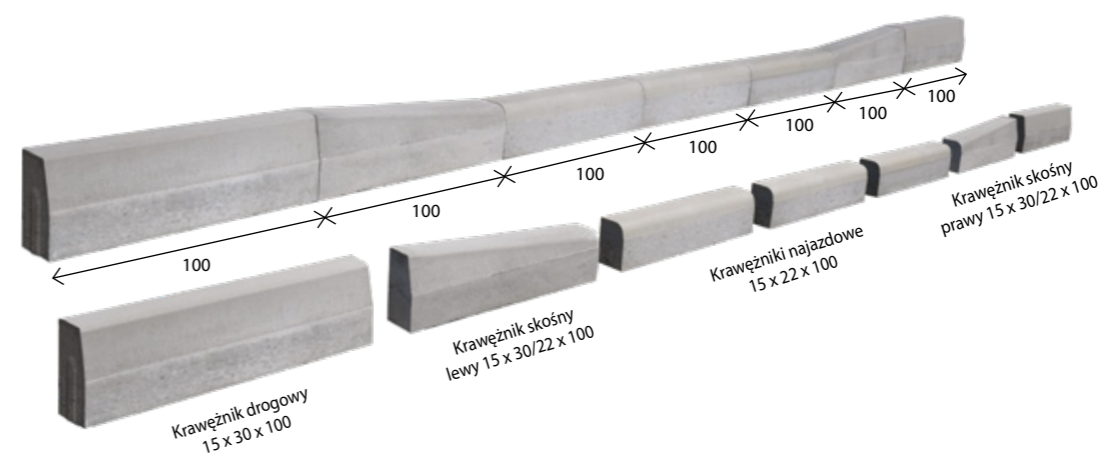

KRAWĘŻNIKI

produkt	wymiary [cm]	szt. / paleta	Zakład	m ² /paleta lub szt./mb	waga palety [kg]	kolor	cena	
							netto	brutto
Krawężniki szerokości 20 cm								
Krawężnik drogowy dł. 100 cm	20 x 25 x 100		12	Charsznica	1	1310 (110 kg/szt.)	szary	36,00 44,28
Krawężnik drogowy dł. 100 cm	20 x 30 x 100		12	Chyżne Charsznica	1	1620 (130 kg/szt.)	szary	38,00 46,74
						1550 (130 kg/szt.)		
Krawężnik drogowy dł. 50 cm	20 x 30 x 50		24	Chyżne	2	1640 (68 kg/szt.)	szary	25,00 30,75
Krawężnik najazdowy dł. 100 cm	20 x 22 x 100		12	Charsznica	1	1105 (95 kg/szt.)	szary	41,00 50,43
Krawężnik skośny dł. 100 cm	20 x 30/22 x 100		8 (4 lewe i 4 prawe)	Chyżne	1	940 (100 kg/szt.)	szary	48,00 59,04

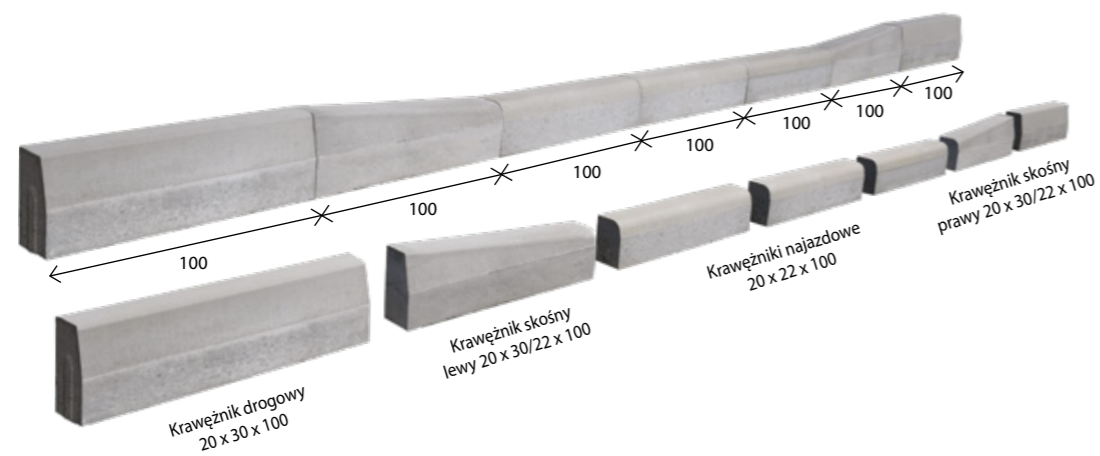

KRAWĘŻNIK PRZYSTANKOWY BEZBARIEROWY

Krawężnik przystankowy zapewnia bezpieczny i komfortowy dostęp pasażerów do środków komunikacji zbiorowej. Specjalnie ukształtowany profil krawężnika umożliwia bezkolizyjny i bezszkodowy najazd niskopodłogowego autobusu na przystanek. Eliminuje do minimum przeszkody utrudniające (szczególnie osobom o ograniczonych możliwościach ruchu) korzystanie z transportu publicznego. Górna powierzchnia krawężnika dzięki ryflowanej teksturze jest antypoślizgowa. Krawężniki przystankowe wykonane są z betonu SCC C35/45.

Skrajne krawężniki przystankowe można łączyć z krawężnikami 15 x 25 i 15 x 30 cm.
 Ilustracje poglądowe:

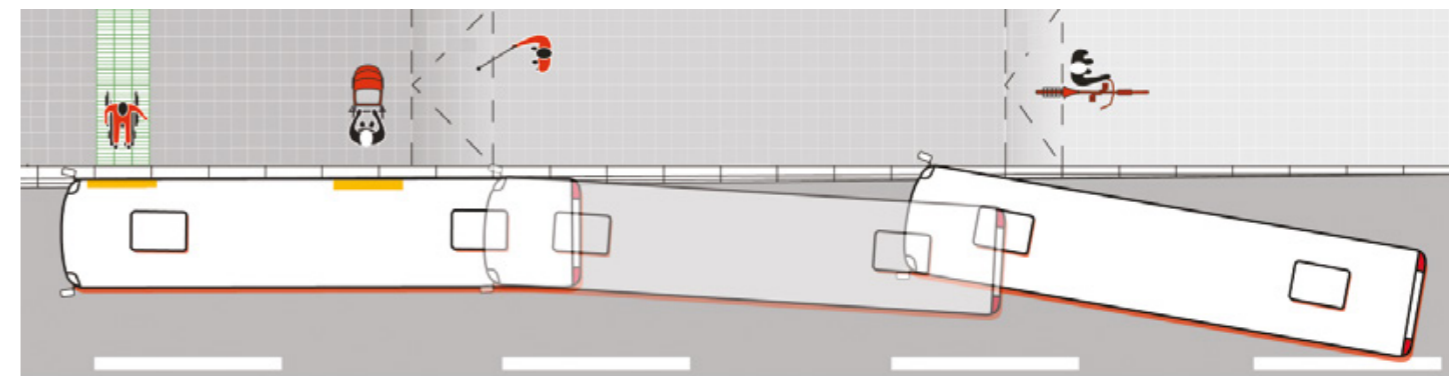

KRAWĘŻNIK PRZYSTANKOWY BEZBARIEROWY

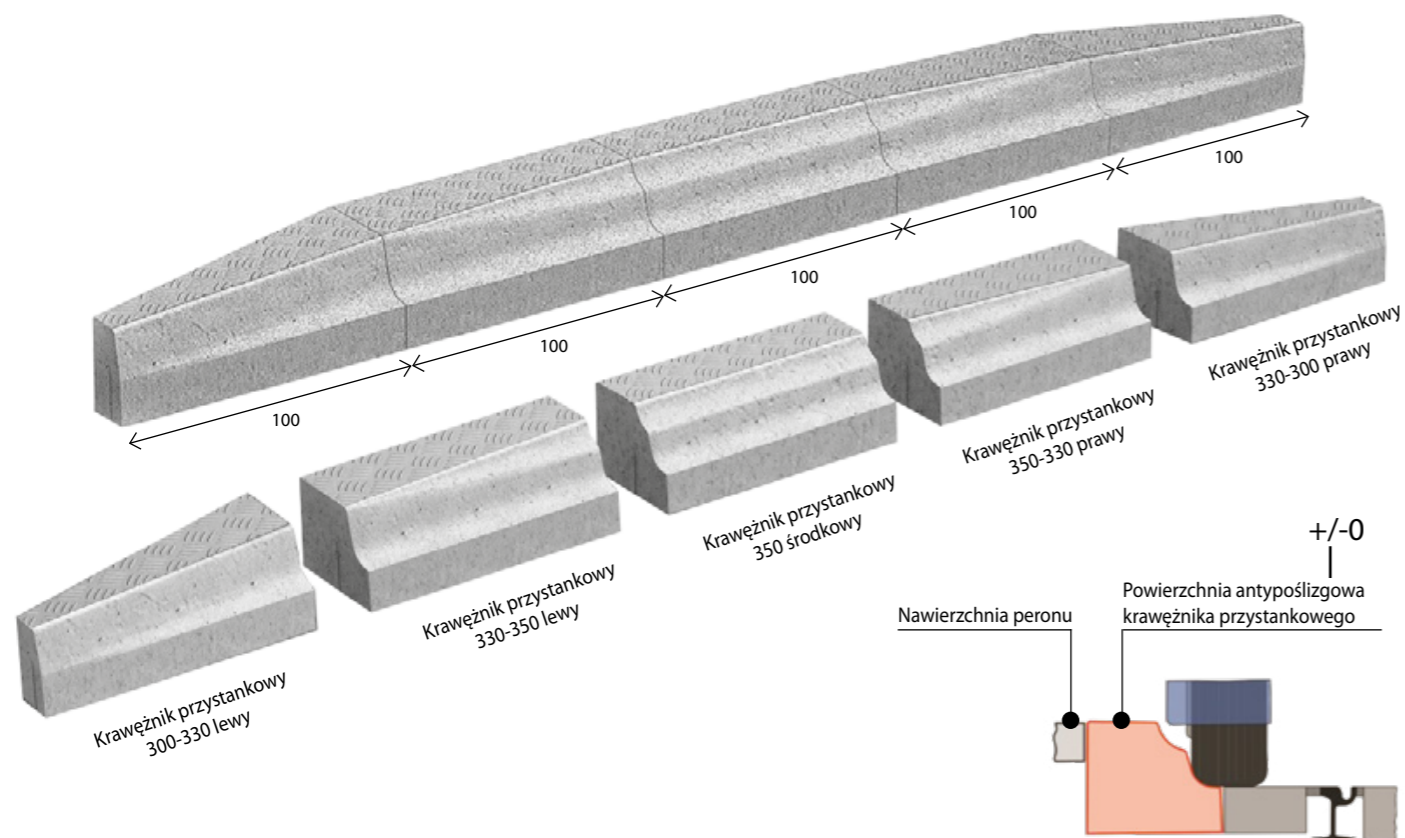

KRAWĘŻNIK PRZYSTANKOWY BEZBARIEROWY

Krawężnik przystankowy 300-330 lewy*

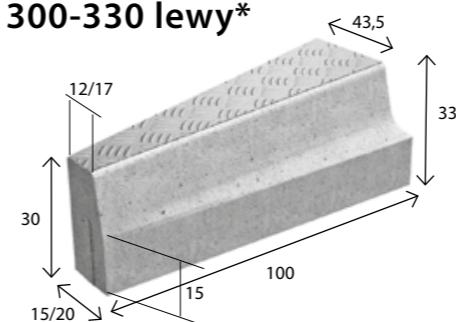

wymiar [cm]	szt. / paleta	zakład	szt./mb	waga 1 szt. [kg]	waga palety [kg]
15/43,5 x 30/33 x 100	4	Turany	1	197	808
20/43,5 x 30/33 x 100				205	840
kolor			cena zł/szt.		
			netto	brutto	
szary			352,00	432,96	

Krawężnik przystankowy 330-350 lewy*

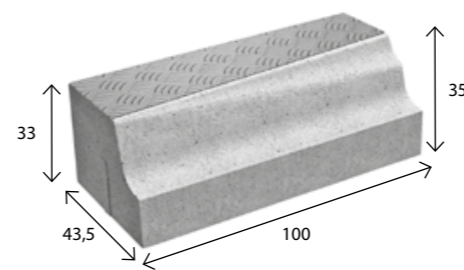

wymiar [cm]	szt. / paleta	zakład	szt./mb	waga 1 szt. [kg]	waga palety [kg]
43,5 x 33/35 x 100	4	Turany	1	298	1212
kolor			cena zł/szt.		
			netto	brutto	
szary			495,00	608,85	

Krawężnik przystankowy 350 prosty*

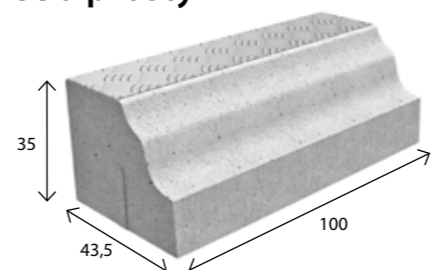

wymiar [cm]	szt. / paleta	zakład	szt./mb	waga 1 szt. [kg]	waga palety [kg]
43,5 x 35 x 100	6	Turany	1	300	1820
kolor			cena zł/szt.		
			netto	brutto	
szary			495,00	608,85	

Krawężnik przystankowy 350-330 prawy*

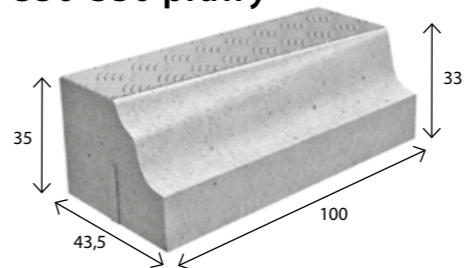

wymiar [cm]	szt. / paleta	zakład	szt./mb	waga 1 szt. [kg]	waga palety [kg]
43,5 x 35/33 x 100	4	Turany	1	298	1212
kolor			cena zł/szt.		
			netto	brutto	
szary			495,00	608,85	

Krawężnik przystankowy 330-300 prawy*

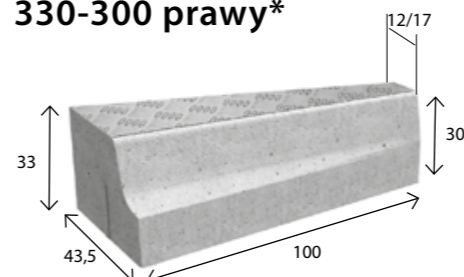

wymiar [cm]	szt. / paleta	zakład	szt./mb	waga 1 szt. [kg]	waga palety [kg]
43,5/15 x 33/30 x 100	4	Turany	1	197	808
43,5/20 x 33/30 x 100				205	840
kolor			cena zł/szt.		
			netto	brutto	
szary			352,00	432,93	

*Antypoślizgowa ryflowana tekstura na górnej powierzchni krawężnika

PUSTAKI

Bloczek fundamentowy

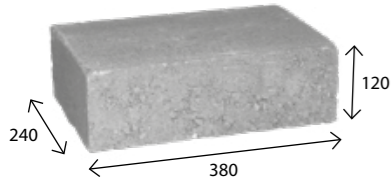

wymiar [mm]	szt. / paleta	zakład	waga 1 szt. [kg]	waga palety [kg]
240 x 380 x 120	65	Chyżne	25	1600
	60	Charsznica		1520
kolor			cena zł/szt.	
szary			netto	brutto
			5,10	6,27

Pustak szalunkowy

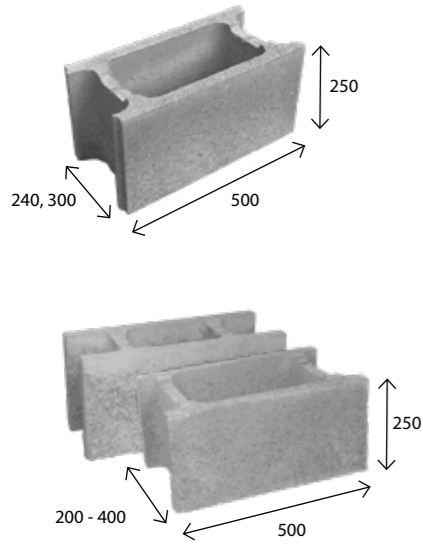

* Pióro-wpust

wymiar [mm]	szt. / paleta	zakład	zużycie betonu m ³ / szt.	waga 1 szt. [kg]	waga palety [kg]
240 x 500 x 250	50	Chyżne	0,020	25,00	1240
	48	Charsznica	0,027	26,00	1320
240 x 500 x 250	50	Turany	0,020	25,00	1250
	48		0,027	26,00	1320
200 x 500 x 250	60	Turany	0,014	25,50	1300
240 x 500 x 250	60		0,018	29,00	1780
300 x 500 x 250	48		0,025	31,50	1540
400 x 500 x 250	36		0,036	36,50	1340
typ				cena zł/szt.	
				netto	brutto
200 x 500 x 250				7,20	8,86
240 x 500 x 250				7,30	8,98
300 x 500 x 250				8,30	10,21
400 x 500 x 250				10,50	12,92

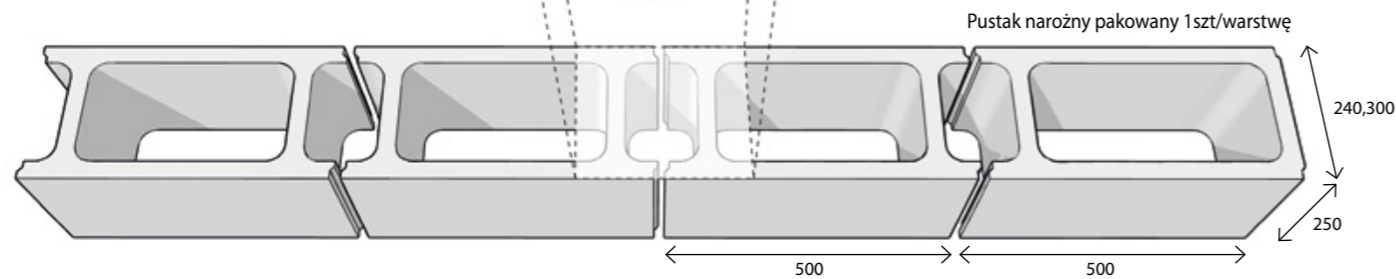

PUSTAKI

Pustak szalunkowy KLIK-BLOK

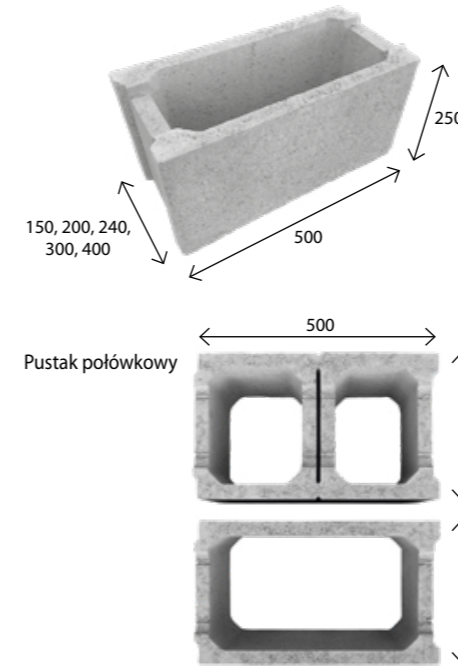

wymiar [mm]	szt. / paleta	zakład	zużycie betonu m ³ / szt.	waga 1 szt. [kg]	waga palety [kg]
240 x 500 x 250	50	Chyżne	0,020	23,24	1240
	48		0,027	25,00	1320
150 x 500 x 250	70	Turany	0,010	20,20	1435
200 x 500 x 250	60		0,018	21,40	1305
240 x 500 x 250	50		0,020	23,24	1240
300 x 500 x 250	48		0,027	25,00	1230
400 x 500 x 250	36		0,036	28,00	1040
typ				cena zł/szt.	
				netto	brutto
150 x 500 x 250				7,10	8,73
200 x 500 x 250				7,20	8,86
240 x 500 x 250				7,30	8,98
300 x 500 x 250				8,30	10,21
400 x 500 x 250				10,50	12,92

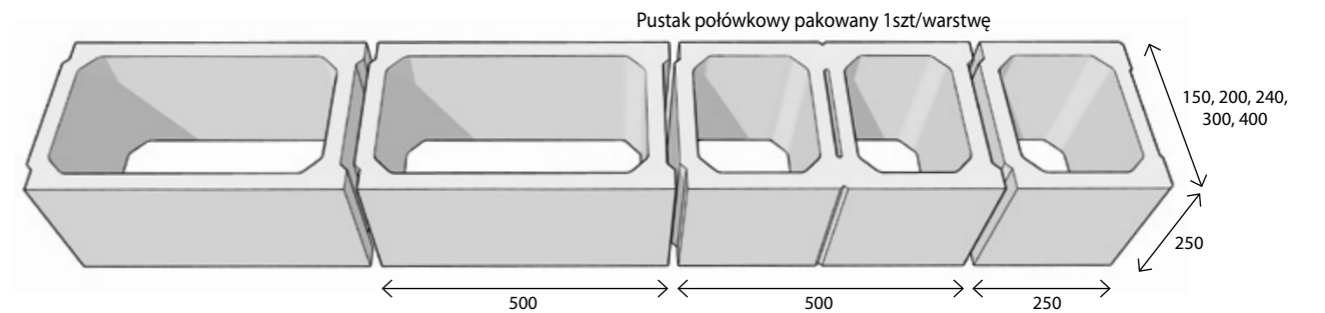

Legoblok

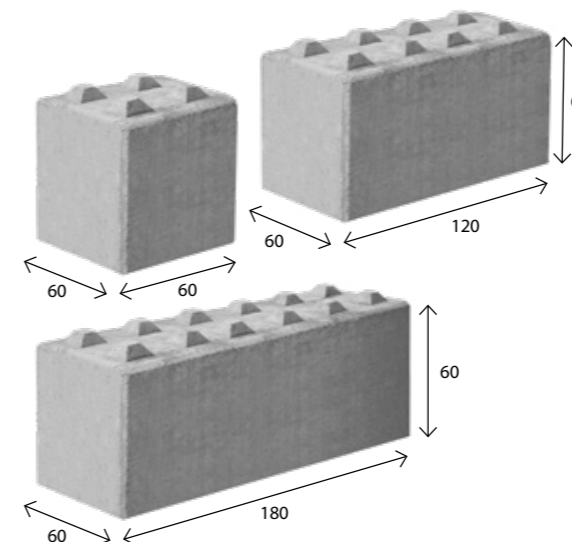

wymiar [cm]	szt. / paleta	zakład	waga 1 szt. [kg]	waga palety [kg]
60 x 60 x 60	4	Charsznica	500	2020
kolor			cena zł/szt.	
szary			netto	brutto
			220	270,60
wymiar [cm]	szt. / paleta	zakład	waga 1 szt. [kg]	waga palety [kg]
60 x 120 x 60	2	Charsznica	1000	2020
kolor			cena zł/szt.	
szary			netto	brutto
			300	369
wymiar [cm]	szt. / paleta	zakład	waga 1 szt. [kg]	waga palety [kg]
60 x 180 x 60	1	Charsznica	1500	1520
kolor			cena zł/szt.	
szary			netto	brutto
			450	553,50

Pustak szalunkowy słupkowy

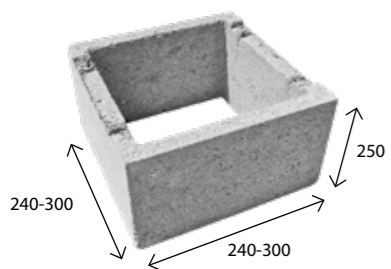

wymiar [mm]	szt. / paleta	zakład	zużycie betonu m ³ / szt.	waga 1 szt. [kg]	waga palety [kg]
240 x 240 x 250	100	Charsznica	0,008	15,00	1470
300 x 300 x 250	72	Turany	0,015	20,00	1420
typ				cena zł/szt.	
				netto	brutto
240 x 240 x 250				8,20	10,09
300 x 300 x 250				11,80	14,51

Korytko Górskie 40/40/40

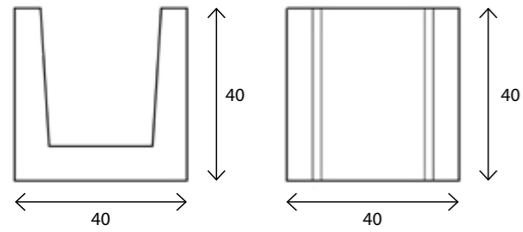

wymiar [cm]	szt. / paleta	zakład	szt./mb	waga 1 szt. [kg]	waga palety [kg]
40 x 40 x 40	12	Chyżne	2,5	80	960
kolor			cena zł/szt.		
szary			netto	brutto	
			35,00	43,05	

Dodatkowe możliwości zastosowania Korytka Górskiego:

- schody
- zabudowa skarp
- gazony
- meble ogrodowe i wiele innych

Przykładowe zastosowania Korytka Górskiego

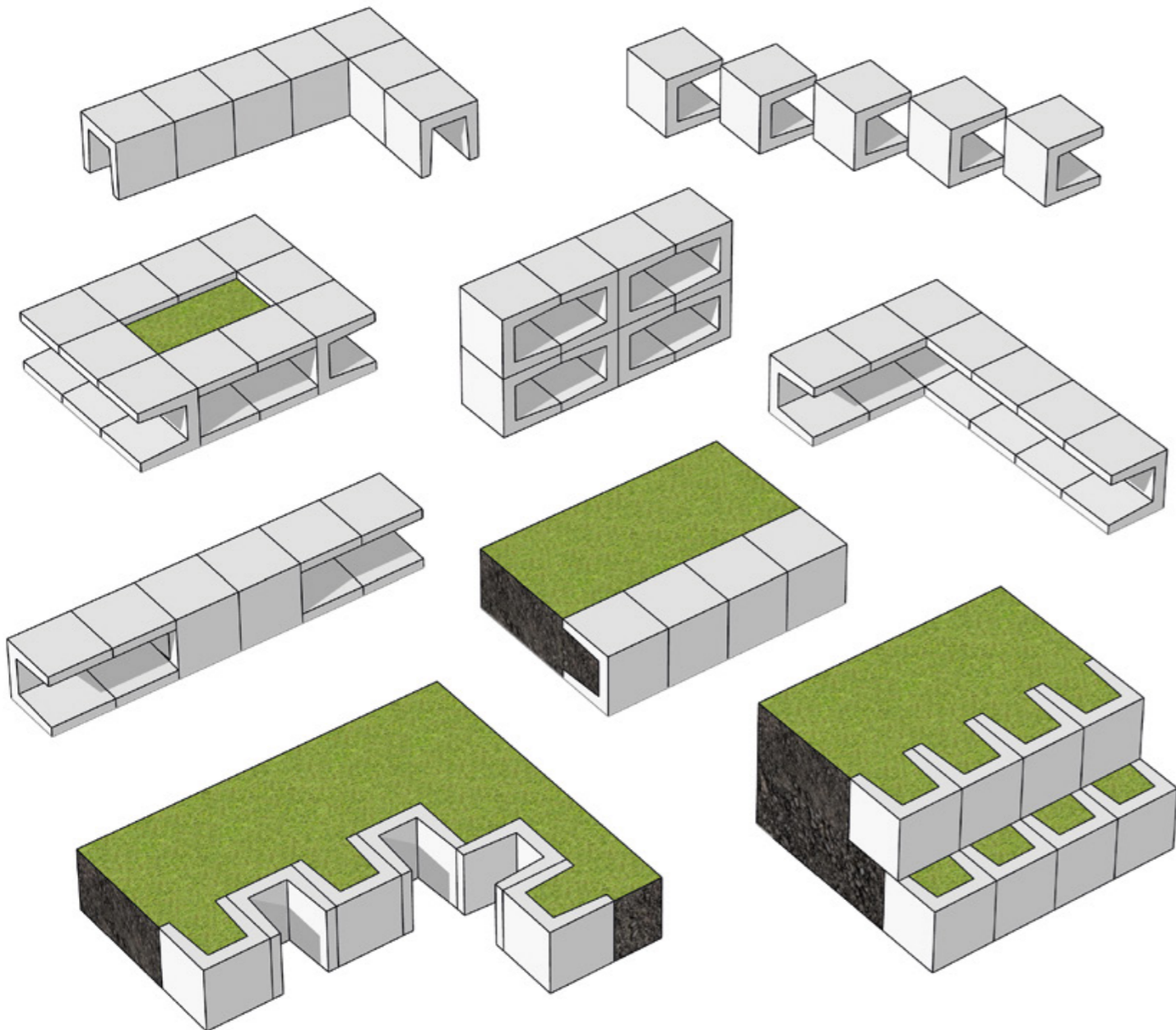

produkt	wymiary [mm]	waga 1 szt.	Zakład	szt./mb	szt./paleta	waga palety [kg]	kolor	cena	
								netto	brutto
Korytko ściekowe trapezowe 38 x 40 x 21	38 x 40 x 21	35	Chyżne	2,5	20	700	szary	26,00	31,98
Korytko ściekowe wysokie 50 x 50/60 x 50	50 x 50/60 x 50	117	Chyżne	2	8	940	szary	59,00	72,57
Korytko ściekowe 50 x 50 x 15	50 x 50 x 15	58	Chyżne	2	16	980	szary	29,00	35,67
			Charsznica		20				
Korytko ściekowe 50 x 60 x 15	50 x 60 x 15	79	Chyżne	2	16	1320	szary	33,00	40,59
			Charsznica		20				
Korytko ściekowe trójkątne 50 x 50 x 18 / 20	50 x 50 x 18/20	88	Charsznica	2	16	1500	szary	35,00	43,05
			Chyżne		12				
Korytko ściekowe 30 x 50 x 12	30 x 50 x 12	30	Turany	3,3	36	1200	szary	18,00	22,14
Korytko ściekowe 30 x 62 x 15,5	30 x 62 x 15,5	33	Turany	3,3	36	1200	szary	20,00	24,60
Korytko ściekowe 30 x 112,5 x 35	30 x 112,5 x 35	90	Turany	3,3	12	1180	szary	36,00	44,28

Odwodnienia liniowe betonowe

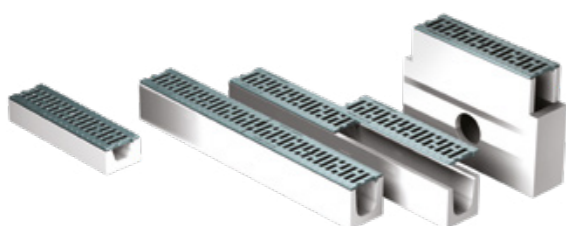

typ	opis	cena zł/szt.	
		netto	brutto
Odwodnienie liniowe 80 klasy A do 1,5 t.	8 x 14 x 100 z rusztem ocynkowanym	97,00	119,31
Odwodnienie liniowe 120 klasy A do 1,5 t.	12 x 14 x 100 z rusztem ocynkowanym	96,83	119,10
Odwodnienie liniowe 120 klasy A do 1,5 t.	12 x 14 x 100 z rusztem ocynkowanym z odpływem	103,50	127,31
Odwodnienie liniowe 140 klasy A do 1,5 t.	14 x 14 x 100 z rusztem ocynkowanym	97,66	120,13
Odwodnienie liniowe 160 klasy A do 1,5 t.	16 x 14 x 100 z rusztem ocynkowanym	140,00	172,20
Odwodnienie liniowe 80 klasy B do 12,5 t.	8 x 14 x 100 z rusztem żeliwnym	202,53	249,11
Odwodnienie liniowe 120 klasy B do 12,5 t.	12 x 14 x 100 z rusztem żeliwnym	202,53	249,11
Odwodnienie liniowe 140 klasy B do 12,5 t.	14 x 14 x 100 z rusztem żeliwnym	203,36	250,13
Odwodnienie liniowe 140 klasy B do 12,5 t.	14 x 14 x 100 z rusztem żeliwnym z odpływem	210,24	258,60
Odwodnienie liniowe 170 klasy B do 12,5 t.	17 x 14 x 100 z rusztem żeliwnym	210,00	258,30
Odwodnienie liniowe 160 klasy C do 25 t.	16 x 14 x 100 z rusztem żeliwnym	334,13	410,98
Studzienka 120 klasy A do 1,5 t. mała	12 x 14 x 32/38,5 z rusztem ocynkowanym	78,85	96,99
Studzienka 120 klasy A do 1,5 t. duża	12 x 14 x 40/57 z rusztem ocynkowanym	123,76	152,22
Studzienka 140 klasy A do 1,5 t. mała	14 x 14 x 32/38,5 z rusztem ocynkowanym	78,85	96,99
Studzienka 120 klasy B do 12,5 t. duża	12 x 14 x 40/57 z rusztem żeliwnym	176,61	217,23
Studzienka 140 klasy B do 12,5 t. duża	14 x 14 x 40/57 z rusztem żeliwnym	174,28	214,36
Studzienka 170 klasy B do 12,5 t. duża	17 x 14 x 40/57 z rusztem żeliwnym	171,95	211,50
Studzienka 160 klasy C do 25 t. duża	do odwodnienia 16 x 14 x 40/57 z rusztem żeliwnym	281,00	345,63
Wycieraczka 42 x 64 siatka	z rusztem ocynkowanym	340,91	419,32
Wycieraczka 42 x 64 kratka	z rusztem ocynkowanym	451,59	555,46
Wycieraczka 42 x 84 siatka	z rusztem ocynkowanym	456,62	561,64
Wycieraczka 42 x 84 kratka	z rusztem ocynkowanym	572,87	704,63

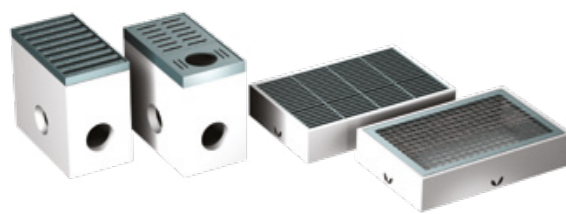

MEALINE S



typ	index	opis	cena zł/szt.	
			netto	brutto
Odwodnienie liniowe 100 cm MEALINE S	MEA 150763	z rusztem ze stali ocynkowanej	75,00	92,25
Skrzynka odpływowa MEALINE S.EK	MEA 150137	z rusztem ze stali ocynkowanej i koszem osadczym	429,00	527,67
Ścianka zamykająca MEALINE S.SE	MEA 150191	Ścianka początkowa/końcowa	10,00	12,30
Ścianka zamykająca MEALINE S.E	MEA 150195	Ścianka zamykająca z króćcem DN 100	19,00	23,37
Przylącze odpływowe	MEA 150730	Przylącze odpływowe z DN 100	79,00	97,17

MEAGARD



typ	index	opis	cena zł/szt.	
			netto	brutto
Odwodnienie liniowe IIS	MEA 150121	z rusztem ocynkowanym	249,00	306,27
MEAGARD IIG	MEA 150125	z rusztem żeliwnym	419,00	515,37
Ścianka początek/koniec MEAGARD II/MEALINE S	MEA 150191	z polipropylenu	10,00	12,30
Zasyfonowanie pionowe MEAGARD	MEA 150730	z sitkiem	79,00	97,17
Skrzynka MEAGARD. MEALINE	MEA 150137	z rusztem mostkowym stal ocynkowana	429,00	527,67

MEADRAIN



typ	index	opis	cena zł/szt.	
			netto	brutto
MEADRIN PG 1000.0	MEA 155602	z polimerobetonu o profilu grzebieniowym	199,00	244,77
MEADRIN PG 1000.0/A	MEA 155604	z fabrycznie zamontowanym króćcem Ø 75 mm	289,00	355,47
Ścianka zamykająca MEADRIN PG 1000SE	MEA 155606	z polimerobetonu	29,00	35,67

WYCIERACZKA MEAGARD

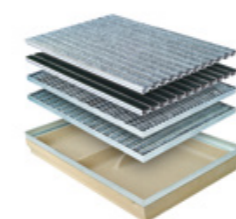

typ	index	opis	cena zł/szt.	
			netto	brutto
Osadnik do wycieraczki 60x40cm	MEA 190100	zintegrowana ochrona krawędzi	319,00	392,37
Ruszt 60x40cm GARD siatka	MEA 190310	do wycieraczki	229,00	281,67
Ruszt 60x40cm GARD kratka 30/10	MEA 190340	do wycieraczki	269,00	330,87

DOŚWIETLACZE PIWNICZNE KOMPOZYTOWE

DOŚWIETLACZ PIWNICZNY MULTINORM



typ	index	wymiar [cm]	cena zł/szt.	
			netto	brutto
Korpus doświetlacza MULTINORM	MEA 864505	80 x 60 x 40	499,00	613,77
Ruszt kratowy 30/30	MEA 861195	80 x 40	309,00	380,07
Zestaw mocujący	MEA 865960		59,00	72,57

Pozostałe produkty Firmy MEA Polska Sp. z o.o. prezentowane na stronie <https://www.mea-group.com/pl> dostępne są na indywidualne zamówienie.

Krąg betonowy



kod	typ oznaczenia	ø DN średnica wewnętrzna (mm)	h wysokość (mm)	t grubość ściany (mm)	waga (kg)	cena podstawowa zł (netto)
DN 800 t 90						
20361	TZS 800/250/90	800	250	90	150	120,00
20363	TBS 800/500/90	800	500	90	300	155,00
20365	TBS 800/1000/90	800	1000	90	600	290,00
DN 1000 t 90						
20144	TZS 1000/250/90	1000	250	90	185	146,00
20140	TZS+ 1000/250/90	1000	250	90	185	170,00
20164	TBS 1000/500/90	1000	500	90	370	176,00
20153	TBS+ 1000/500/90	1000	500	90	370	230,00
20166	TBS 1000/1000/90	1000	1000	90	740	341,00
20155	TBS+ 1000/1000/90	1000	1000	90	740	440,00
DN 1000 t 120						
20145	TZS 1000/250/120	1000	250	120	260	170,00
20141	TZS+ 1000/250/120	1000	250	120	260	195,00
20165	TBS 1000/500/120	1000	500	120	520	225,00
20168	TBS+ 1000/500/120	1000	500	120	520	265,00
20163	TBS 1000/750/120	1000	750	120	780	311,00
20152	TBS+ 1000/750/120	1000	750	120	780	371,00
20167	TBS 1000/1000/120	1000	1000	120	1040	395,00
20156	TBS+ 1000/1000/120	1000	1000	120	1040	481,00

Zwężka betonowa (konus)

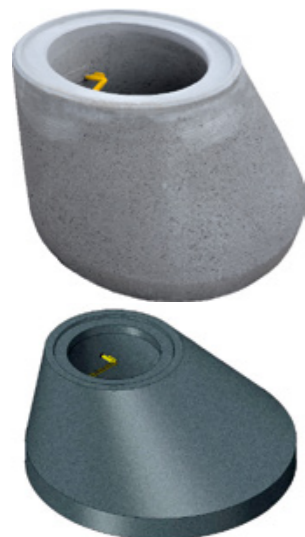

kod	typ oznaczenia	ø DN średnica wewnętrzna (mm)	h wysokość (mm)	t grubość ściany (mm)	waga (kg)	cena podstawowa zł (netto)
DN 800 t 90						
20368	TBS-K 800-625/350/90	800	350	90	180	190,00
DN 1000 t 90						
20172	TBS-K 1000-625/670/90	1000	670	90	430	225,00
20174	TBS-K+1000-625/670/90	1000	670	90	430	295,00
DN 1000 t 120						
20173	TBS-K 1000-625/670/120	1000	670	120	830	246,00
20170	TBS-K+1000-625/670/120	1000	670	120	830	306,00

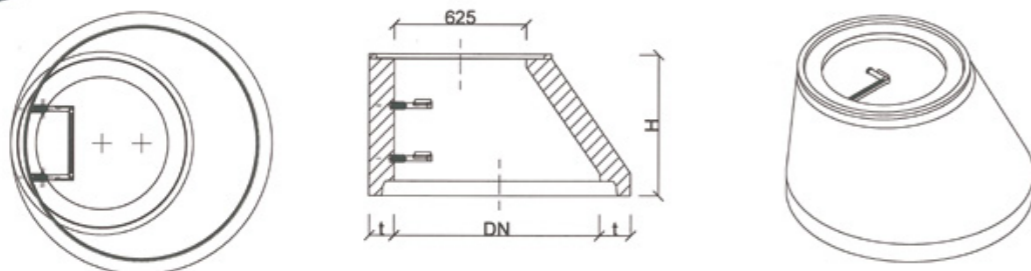

Płyta pokrywowa

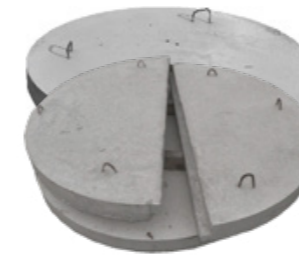

kod	typ oznaczenia	ø DN średnica wewnętrzna (mm)	h wysokość (mm)	t grubość ściany (mm)	waga (kg)	cena podstawowa zł (netto)
DN 800 t 90						
20380	TZD-P 980/120/90 (A15)	980	120	90	150	155,00
20388	TZD-P 980/120/90-D (A15)	980	120	90	150	155,00
DN 1000 t 80-100						
20113	TZD-P 1240/80 (A15)	1240	80	80	230	169,00
20112	TZD-P 1240/80-D (A15) (dzielona)	1240	80	80	230	169,00

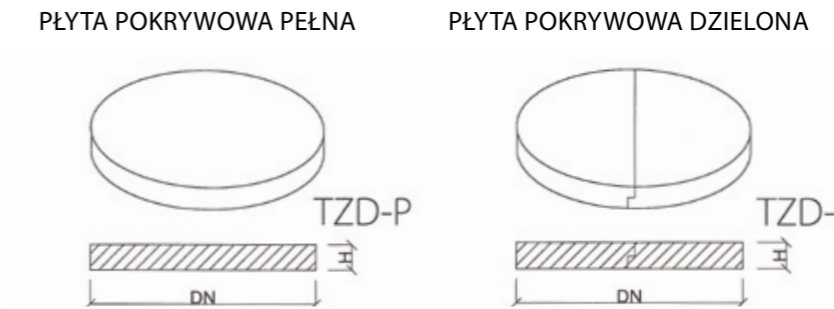

Pokrywa z włazem betonowym kwadratowym

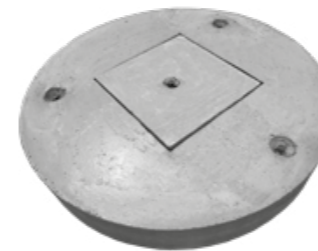

kod	typ oznaczenia	ø DN średnica wewnętrzna (mm)	h wysokość (mm)	t grubość ściany (mm)	waga (kg)	cena podstawowa zł (netto)
20360	TZD 1000 520/500/200/120	1000	200	120	290	315,00
20401	TZD 800 520/500/200/90	800	200	90	185	220,00
20359	Właz A15 500/480		60	48	35	35,00

Pierścień wyrównawczy



PIERŚCIEŃ WYRÓWNAWCZY GŁADKI

kod	typ oznaczenia	rozmiar (mm)	h wysokość konstrukcyjna (mm)	waga (kg)	pakowanie szt./paleta	cena podstawowa zł (netto)
30124	TBWQ 625/100/40	825x625	40	23	15	56,00
30125	TBWQ 625/100/60	825x625	60	33	19	61,00
30126	TBWQ 625/100/80	825x625	80	44	14	66,00
30127	TBWQ 625/100/100	825x625	100	55	12	74,00
30128	TBWQ 625/100/120	825x625	120	66	10	83,00

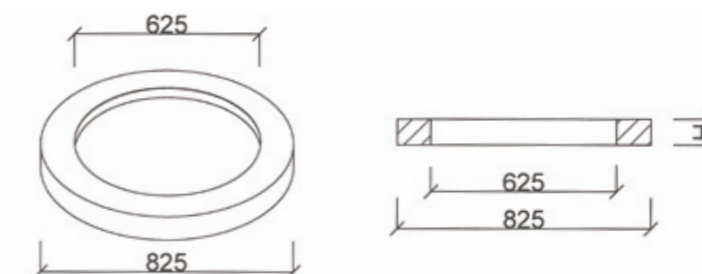

Włazy betonowo-żeliwne



kod	typ oznaczenia	materiał (rama/właz)	h wysokość (mm)	waga (kg)	pakowanie szt./paleta	cena podstawowa zł (netto)
20216	A15 DN 75	beton	80	84	16	142,00
30038	KA01 EN 124 A15	żeliwo/beton/ beton/żeliwo	75	72	16	390,00

Dno wpustu DN 450 z odstojnikiem



Jest to dno pełniące rolę osadnika szlamu.

kod	typ oznaczenia	ø DN średnica wewnętrzna (mm)	h wysokość (mm)	waga (kg)	pakowanie szt./paleta	cena podstawowa zł (netto)
30002	BU42A 450/290/2A	450	290	70	16	83,00

Dno wpustu DN 450 z odpływem

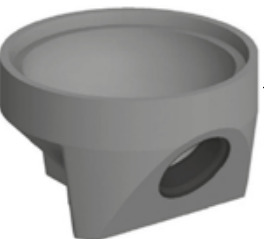

Jest to dno z odpływem/wylotem, służące do odprowadzania wody deszczowej z odpływu.
Połączenia rurowe dostępne są dla DN150 i DN200.

kod	typ oznaczenia	ø DN średnica wewnętrzna (mm)	h wysokość (mm)	waga (kg)	pakowanie szt./paleta	cena podstawowa zł (netto)
30003	BU41AP z wkładką do KG150	450	330	83	16	105,00

Krąg pośredni wpustu DN 450

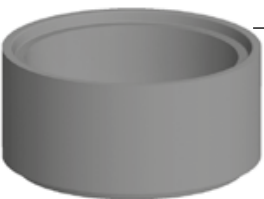

Jest to prosty krąg bez wlotów, który jest częścią wpustu ulicznego o wysokości konstrukcyjnej 195 mm, 295 mm i 570 mm.

kod	typ oznaczenia	ø DN średnica wewnętrzna (mm)	h wysokość (mm)	waga (kg)	pakowanie szt./paleta	cena podstawowa zł (netto)
30081	BU46B	450	195	38	24	59,00
30082	BU46A	450	295	58	16	73,00

Krąg pośredni DN 450 z odpływem

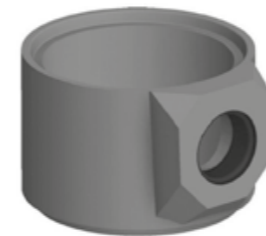

Jest to krąg z przejściem szczelnym służący jako przyłącz. Połączenia rurowe są dostępne dla DN150 i DN200.

kod	typ oznaczenia	ø DN średnica wewnętrzna (mm)	h wysokość (mm)	waga (kg)	pakowanie szt./paleta	cena podstawowa zł (netto)
30070	BU3AP z przejściem szczelnym	450 450	350	75	16	103,00

Krąg pośredni DN 450 - górny

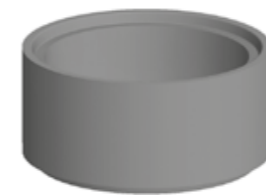

Jest to prosty krąg bez górnego felca, (ostatni krąg pod pierścień wyrównujący) o wysokości konstrukcyjnej 195 mm, 295 mm i 570 mm.

kod	typ oznaczenia	ø DN średnica wewnętrzna (mm)	h wysokość (mm)	waga (kg)	pakowanie szt./paleta	cena podstawowa zł (netto)
30012	BU45C pod zwieńczenie wpustu 50/50	450	195	38	20	61,00
30013	BU45B pod zwieńczenie wpustu 50/50	450	295	57	16	74,00

Pierścień wyrównujący



Służy jako element wyrównujący pod zwieńczeniem wpustu.

kod	typ oznaczenia	ø DN średnica wewnętrzna (mm)	h wysokość (mm)	waga (kg)	pakowanie szt./paleta	cena podstawowa zł (netto)
30096	BUP10A	390	60	23	15	51,00

ŚRODKI CZYSZCZĄCE

ŚRODKI BARWIĄCE

Chyż Clean

Środek do usuwania wykwitów węglanowych

Zastosowanie	Działanie	Wydajność	Cena zł/szt.		
			op.	netto	brutto
Wszystkie powierzchnie wykonane z naszego asortymentu np.: kostka brukowa, płyty brukowe, ogrodzenia betonowe.	1) usuwa wykwity solne 2) usuwa zacieki i przebarwienie 3) usuwa pozostałości zapraw, wapna i cementu 4) usuwa osady z sadzy, kurzu i pyłu	3-6 m ² /litr w zależności od zabrudzeń	1l	29,00	35,67
			5l	79,00	97,17
Sposób aplikacji	Czas na użycie po otwarciu	Przeciwwskazania na czas pracy			
Rozprowadzić równomiernie pędzlem (szczotką), odczekać 2-3 min., przeczyszczyć mechanicznie szczotką, spłukać strumieniem wody - w razie potrzeby powtórzyć.	Wg daty ważności (z zachowaniem zasad przechowywania)	1) powierzchnie nieodporne na działanie kwasów 2) silne nasłonecznienie			



Bicolor

(czarny, czerwony, ciemny brąz, jasny brąz, żółty, pomarańczowy, oliwka)

Środek do renowacji i odświeżania kolorów kostki brukowej

Zastosowanie	Efekt	Wydajność	Cena zł/szt.		
			op.	netto	brutto
Wszystkie powierzchnie wykonane z naszego asortymentu z wyjątkiem elementów łupanych oraz kolormiksów	1) odświeża kolor 2) powoduje wyrównanie różnic barw 3) pogłębia kolor	25-30 m ² /kg	1 kg	33,00	40,59
				59,00	72,57
Sposób aplikacji	Działanie	Czas na użycie po otwarciu	Przeciwwskazania na czas prac		
Rozprowadzić równomiernie pędzlem. Pełne schnięcie: 24h	Wnika w powierzchnię	Wg daty ważności (z zachowaniem zasad przechowywania)	1) duże nasłonecznienie 2) deszcz 3) wysokie/niskie temperatury		



Bicolor jest produkowany na zamówienie.
Minimalne zamówienie = 1kg lub jego wielokrotność.
Trwałość 6 miesięcy od daty mieszania zamieszczonej na etykiecie.

Chyż Clean Oil

Środek do usuwania plam z olejów

Zastosowanie	Działanie	Wydajność	Cena zł/szt.		
			op.	netto	brutto
Wszystkie powierzchnie wykonane z naszego asortymentu np.: Kostka brukowa, płyty brukowe, ogrodzenia betonowe.	1) czyści i odtłuszcza plamy z olejów 2) czyści i odtłuszcza osady z sadzy i pyłów 3) czyści i odtłuszcza ze smarów	3-6 m ² /litr w zależności od zabrudzeń	1l	49,00	60,27
			5l	109,00	134,07
Sposób aplikacji	Czas na użycie po otwarciu	Przeciwwskazania na czas pracy			
Przed użyciem wstrząsnąć, rozprowadzić równomiernie pędzlem, wałkiem lub rozpylaczem pod niskim ciśnieniem, odczekać 5-10 min., przeczyszczyć mechanicznie szczotką, spłukać strumieniem wody - w razie potrzeby powtórzyć.	Wg daty ważności (z zachowaniem zasad przechowywania)	1) powierzchnie nieodporne na działanie alkaliów (drewniane podłogi, panele, aluminium...)			



Uwaga: środek można rozcieńczyć wodą.

IMPREGNATY

Chyż Defence

rozpuszczalnikowy

Impregnat do ogrodzeń i elementów łupanych

Zastosowanie	Efekt	Wydajność	Cena zł/szt.		
			op.	netto	brutto
Pionowe powierzchnie: np.: ogrodzenia betonowe, betonowe elementy łupane, palisady	1) wzmacnia kolor 2) nadaje efekt „mokrej kostki” 3) pomaga zapobiegać wykwitom wapniowym 4) redukuje porost mchów i glonów 5) gruntuje i impregnuje podłoże	4-7 m ² /litr	1 l.	59,00	72,57
			5 l.	159,00	195,57
			Cena próbki		
			op.	netto	brutto
			0,1 l.	10,00	12,30
Sposób aplikacji	Działanie	Czas na użycie po otwarciu	Przeciwwskazania na czas prac		
Natrysk, pędzel - 1-2 warstwy (optymalna temp. +5 do 20 stopni). Schnięcie warstwy ok. 30 min.	Tworzy powłokę na powierzchni struktury	Wg daty ważności (z zachowaniem zasad przechowywania)	1) duże nasłonecznienie 2) deszcz 3) wysokie/niskie temperatury		



IMPREGNATY

Chyż Super Mat

wodny

Impregnat do ogrodzeń, kostki brukowej i wyrobów wet cast (System Replico)

Zastosowanie	Efekt	Wydajność	Cena zł/szt.		
			op.	netto	brutto
Wszystkie powierzchnie wykonane z naszego asortymentu np.: kostka brukowa, płyty brukowe, ogrodzenia betonowe. Szczególnie polecany do wyrobów z systemu Replico (Wetcast)	1) tworzy powłokę łatwą do czyszczenia 2) ogranicza wnikanie wody i olejów 3) odporny na działanie środowiska alkalicznego 4) nie zmienia kolorystyki podłoża 5) paraprzepuszczalny	4-12 m ² /litr	1 l.	69,00	84,87
			5 l.	209,00	257,07
			Cena próbki		
			0,1 l.	12,00	14,76
Sposób aplikacji	Działanie	Czas na użycie po otwarciu	Przeciwwskazania na czas prac		
Natrysk, pędzel - 1-2 warstwy metodą „mokre na mokre” (optymalna temp. 10-30 stopni). Czas pełnego schnięcia 24h	Głęboko wnika w strukturę betonu	Wg daty ważności (z zachowaniem zasad przechowywania)	1) duże nasłonecznienie 2) deszcz		



Chyż Glans

rozpuszczalnikowy

Impregnat do kostki brukowej dający efekt mokrej nawierzchni

Zastosowanie	Efekt	Wydajność	Cena zł/szt.		
			op.	netto	brutto
Poziome powierzchnie: np.: kostka brukowa, płyty brukowe, krawężniki	1) tworzy powłokę łatwą do czyszczenia 2) ogranicza wnikanie wody i olejów 3) odporny na działanie środowiska alkalicznego 4) nie zmienia kolorystyki podłoża 5) paraprzepuszczalny	4-7 m ² /litr	1 l.	79,00	97,17
			5 l.	249,00	306,27
			Cena próbki		
			0,1 l.	10,00	12,30
Sposób aplikacji	Działanie	Czas na użycie po otwarciu	Przeciwwskazania na czas prac		
Natrysk, pędzel - 1-2 warstwy (optymalna temp. +5 do 35 stopni). Czas schnięcia 120 min. Czas pełnego schnięcia 24h	Tworzy powłokę na powierzchni struktury	Wg daty ważności (z zachowaniem zasad przechowywania)	1) Duże nasłonecznienie 2) Deszcz 3) Wysokie/niskie temperatury 4) wilgotność powierzchni pow. 5%		



Rompox® Easy to zaprawa do spoinowania szczelin kostki brukowej lub płyt tarasowych, składająca się ze spoiwa żywicznego i płukanego piasku kwarcowego frakcji 0,2 – 0,8 mm, stosowana na powierzchniach o obciążeniu do 3,5 t. Zaprawę **Rompox® Easy** stosuje się do fugowania spoin o szerokości 5 – 15 mm i głębokości min. 30 mm. Jest ona przepuszczalna dla wody, odporna na czyszczenie mechaniczne i sól drogową. Dostępne kolory zaprawy są uzależnione od proporcji w mieszance piasków barwionych do zwykłych.

naturalny piaskowy



szary kamienny



czarny bazaltowy



typ	waga [kg]	wydajność	cena zł/szt.	
			netto	brutto
Rompox® Easy	1	26 kg/7m ²	235,00	289,05
piasek (0,2 - 0,8) naturalny piaskowy	25		40,00	49,20
piasek (0,2 - 0,8) szary kamienny			130,00	159,90
piasek (0,2 - 0,8) czarny bazaltowy			130,00	159,90

Sposób użycia:

1. Wyczyścić powierzchnię do fugowania z zabrudzeń oraz fugę na głębokości min. 30 mm i szerokości min. 8 mm.
2. Dokładnie zwilżyć powierzchnię i podłoże.
3. Wymieszać fugujący piasek kwarcowy z żywicą **Rompox® Easy** przez min. 3 minuty, najlepiej za pomocą mieszadła mechanicznego.
4. Gotową mieszankę wsypać na wcześniej przygotowaną powierzchnię.
5. Mieszankę aplikować w spoiny przy pomocy gumowej listwy lub twardej szczotki z użyciem wody bez nadmiernego ciśnienia.
6. Pozostałości zaprawy niezwłocznie zamieść miękką szczotką.



Uwaga: zaprawa twardnieje natychmiast po odparowaniu lub spłynięciu nadmiaru wody. W celu zwiększenia przesiąkliwości zaprawy zaleca się stosowanie piasku o frakcji m.in. 0,4 mm. Niezużyty materiał nadaje się do późniejszego wykorzystania po uprzednim całkowitym zalaniu wodą.

Prace prowadzić w temperaturze powyżej 0°C, optymalnie w 20°C, w okresie minimum 10 h braku opadów po zakończeniu spoinowania. Nawierzchnia jest gotowa do użytkowania po 24 h od jego wykonania.

WARUNKI GWARANCJI

GWARANCJA

Wszystkie wyroby produkowane przez firmę Chyźbet objęte są 3-letnią gwarancją na wady ukryte.

Gwarancja nie obejmuje występowania: odchyłek kolorystycznych, wykwitów, ewentualnych mikropęknięć włoskowatych na powierzchni wyrobów, wynikających ze skurczowego charakteru wiązania betonu, cech wyrobów dopuszczonych przez obowiązujące normy tj. odchyłki wymiarowe, różnice tekstury itp., naturalnych zmian w kolorystyce, a także plam i zabrudzeń wynikających z ich użytkowania oraz uszkodzeń wynikłych z: niewłaściwego transportu, niewłaściwego składowania wyrobów przed zabudową, niewłaściwego zaprojektowania, wykonania podbudowy lub nieodpowiedniego doboru rodzaju wyrobu do warunków eksploatacji, zabudowy niedojrzałych wyrobów przed upływem 14 dni od daty produkcji – dotyczy zagęszczania ułożonej nawierzchni za pomocą urządzenia wibracyjnego, użycia do zagęszczania zabudowanej nawierzchni urządzenia wibracyjnego bez osłony gumowej, nie zachowania odpowiednich spoin dylatacyjnych – zalecane 3-5 mm pomiędzy poszczególnymi elementami (dotyczy w szczególności wyrobów nie posiadających odstępów dystansowych), użycia do spoinowania zabudowanych wyrobów zaprawy cemen-

towej – zaleca się używanie elastycznego materiału lub brak spoinowania (dotyczy w szczególności krawężników i obrzeży), użytkowania wyrobów niezgodnie z przeznaczeniem, wykonania zabudowy niezgodnie z ogólnymi zasadami sztuki budowlanej, wykonywania jakichkolwiek zabiegów renowacyjnych tj. impregnacja, usuwanie wykwitów oraz innych zabrudzeń bez porozumienia z Producentem.

Producent nie będzie ponosił odpowiedzialności gwarancyjnej w przypadku dokonania zabudowy wyrobów z widocznymi wadami.

Warunkiem przyjęcia reklamacji jest dokonanie pisemnego zgłoszenia oraz przedstawienie dowodu zakupu (paragon, faktura) wraz z etykietami identyfikacyjnymi dołączone do każdego opakowania z wyrobem. W terminie do 14 dni upoważniony przedstawiciel Producenta dokona oględzin reklamowanych wyrobów. Podczas oględzin zostanie sporządzony protokół oraz określony sposób rozpatrzenia złożonej reklamacji.

PALETY I BIGBAGI

Wyroby firmy Chyźbet pakowane są na palety drewniane o wymiarach 1200 x 650 mm, 1200 x 1000 mm i 1200 x 800 mm, a kostka Antico w płatno, bezzwrotne worki Bigbagi. Kaucja za jedną paletę wynosi **50 zł netto**. Cena pojedynczego worka Bigbag wynosi **50 zł netto**. Zwrot palet może nastąpić jedynie w oddziałach firmy Chyźbet w terminie do 180 dni od daty zakupu towaru.

TRANSPORT

Firma Chyźbet posiada własny specjalistyczny transport wyposażony w dźwigi wyładownicze.

WYKWIT

Występowanie oraz intensywność wykwitów uzależniona jest od rodzaju zastosowanego cementu, warunków atmosferycznych panujących w czasie produkcji i dojrzewania wyrobów oraz samego ich składowania. Wykwity są zjawiskiem przejściowym, ustępują na skutek działania czynników atmosferycznych (wyplukiwanie przez opady) oraz samego użytkowania powierzchni (usuwanie przez ścieranie), znikają w zależności od intensywności ich występowania od 1 miesiąca do kilku lat. Jest to związane z powolnym przechodzeniem CaCO_3 w łatwo rozpuszczalny Ca HCO_3 pod wpływem działania miękkiej wody deszczowej nasyconej CO_2 . Powstawanie wykwitów nie jest spowodowane błędami produkcyjnymi, a tym samym nie stanowią podstawy do uznania reklamacji.

PARAMETRY TECHNICZNE

Firma Chyźbet produkuje swoje wyroby w oparciu o wymagania obowiązujących w Polsce norm i dokumentów:

- kostka brukowa - zgodnie z PN-EN 1338:2005 i PN-EN 1338:2005/AC:2007 „Betonowenkostki brukowe. Wymagania i metody badań”;
- krawężniki, obrzeża i oporniki - zgodnie z PN-EN 1340:2004 i PN-EN 1340:2004/AC:2007 „Krawężniki betonowe. Wymagania i metody badań”;

- płyty brukowe, ażurowe oraz korytka ściekowe - zgodnie z PN-EN 1339:2005 i PN-EN 1339:2005/AC:2007. „Betonowe płyty brukowe. Wymagania i metody badań”;
- Płyty zbrojone JOMB zgodnie z IBDiM-KOT-2021/0770 „Płyty drogowe wielootworowe, prefabrykowane, żelbetowe do pokrycia obszarów ruchu pojazdów i pieszych oraz umocnień dna rowów drogowych”;
- bloczki – zgodnie z PN-EN 771-3:2011 „Wymagania dotyczące elementów murowych. Część 3: elementy murowe z betonu kruszywowego (z kruszywami zwykłymi i lekkimi)”;
- pustaki szalunkowe - zgodnie z PN-EN 15435:2008 – „Pustaki szalunkowe z betonu zwykłego i lekkiego. Cechy wyrobu i właściwości użytkowe”;
- elementy małej architektury - palisady, elementy ogrodowe i skarpowe - zgodnie z PN-EN 13198:2005. „Prefabrykaty z betonu. Elementy małej architektury ulic i ogrodów”.

ESTETYKA

Różnice kolorystyczne spowodowane są wahaniami stosunku wodno-cementowego, zmiennymi warunkami atmosferycznymi panującymi w czasie produkcji wyrobów, naturalną zmiennością kolorystyczną stosowanych kruszyw oraz występowaniem wykwitów.

Aby uniknąć występowania wielkopowierzchniowych różnic kolorystycznych na zabudowywanej nawierzchni, należy bezwzględnie stosować metodę układania wyrobów jednocześnie z kilku (3-5) palet. Sposób ten spowoduje uzyskanie dodatkowego efektu naturalności całej zabudowanej powierzchni.

Niniejszy cennik produktów ma charakter informacyjny. Rzeczywisty wygląd wyrobów może różnić się od prezentowanych na zdjęciach.

ODBIÓR PALET

Produkty pakowane są na zwrotnych paletach transportowych oznaczonych logotypem „Chyźbet” 

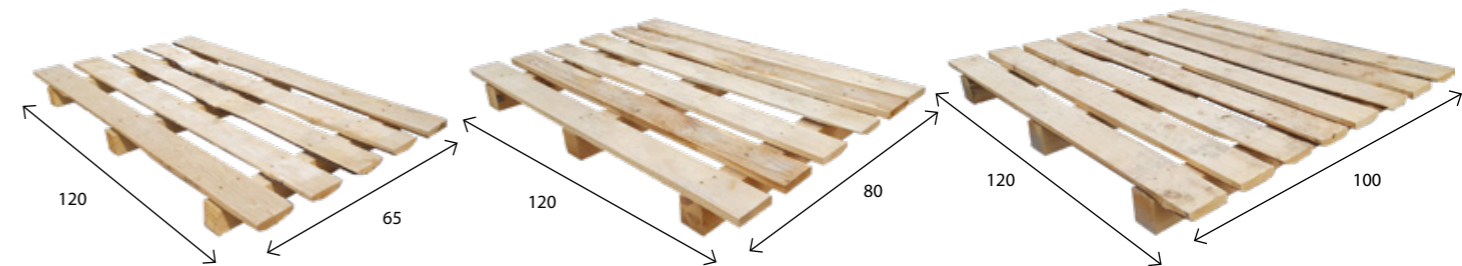

Możliwy jest zwrot nieuszkodzonych palet, w maksymalnie w takiej ilości w jakiej zostały wydane. Kupujący jest zobowiązany do zwrotu palet posortowanych wg. tej samej wielkości i ułożonych w kolumnie, jedna na drugiej, zgodnie z przedstawionym schematem. Przy zwrocie palet konieczne jest wypełnienie formularza ich zwrotu.



Uwaga: Zaleca się układanie palet w stosy składające się z maksymalnie 20 warstw. Firma Chyźbet nie jest zobowiązana do odbioru palet od Kupującego.



Region południowo - zachodni
664 419 775

Region północno - zachodni
602 294 594

Region północno - wschodni
602 307 700

Region południowo - wschodni
602 355 337

Kraków
602 364 857

Studnie kanalizacyjne
602 265 700

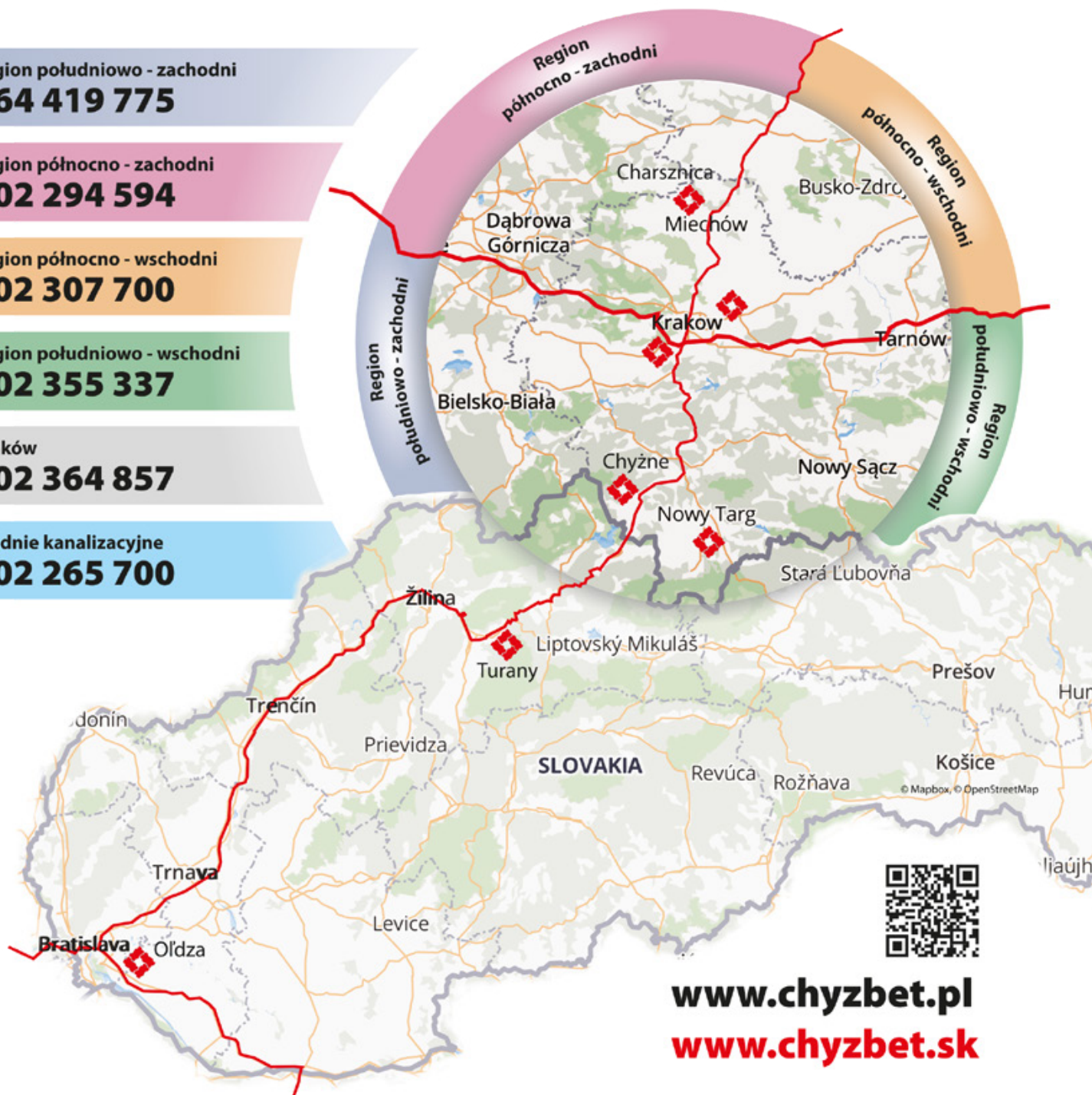

www.chyzbet.pl
www.chyzbet.sk

Grupa Chyźbet Sp. z o.o.
Chyźne 111, 34-481 Chyźne
NIP: 7352892372

Chyźbet SK, s.r.o.
Budowateł'ská 1234
038-53 Turany

FABRYKA CHYŹNE

FABRYKA CHARSZNICA

FABRYKA KRAKÓW

FABRYKA TURANY

📍 34-481 Chyźne 111

📍 ul. Miechowska 8
32-250 Charsznica

📍 ul. Igołomska 14
31-983 Kraków

📍 ul. Budowateł'ská 1234
038-53 Turany

☎ +48 (18) 263 16 10
+48 602 291 400

☎ +48 (41) 383 62 14
+48 602 291 600

☎ +48 602 356 557
+48 602 263 163

☎ +421 (43) 429 10 21
+421 911 320 227

✉ chyzne@chyzbet.pl

✉ charsznica@chyzbet.pl

✉ krakow.huta@chyzbet.pl

✉ turany@chyzbet.sk

SKŁAD KRAKÓW

SKŁAD NOWY TARG

SKŁAD OLDZA

📍 ul. Skotnicka 230
30-394 Kraków

📍 ul. Szaflarska 103a
34-400 Nowy Targ

📍 930-39 Ol'dza 131

☎ +48 (12) 260 88 88
+48 602 291 700

☎ +48 (18) 264 05 27
+48 602 291 800

☎ +421 904 998 522
+421 904 738 960

✉ krakow@chyzbet.pl

✉ nowytarg@chyzbet.pl

✉ oldza@chyzbet.sk